

İÇİNDEKİLER

İÇİNDEKİLER

M18 Akülü Ürünler M18	4-50
Tick Takip Cihazı.....	51
M12 Akülü Ürünler M12	52-75
TRUEVIEW Aydınlatmalar.....	76-84
Aküler ve Şarj Cihazları	85-87
İnşaat (Beton Delme, Kırma, Kesme)	88-103
Metal İşleri (Delme, Kesme, Taşlama).....	104-115
Ahşap İşleri (Delme, Kesme)	116-123
Aksesuarlar	124-252
El Aletleri	253-280
Stok İsmine Göre İndeks.....	281
Yetkili Servis Listesi	282
Garanti Bilgilendirme.....	283

Bu listede yer alan fiyatlar bundan önce yayınlanmış olan liste fiyatlarını geçersiz kılar. Fiyatlara K.D.V. dahil değildir.
Tipografik hatalardan firmamız sorumlu değildir.
Listemizdeki ürünlere ait teknik veri ve fiyatları haber vermeksizin değiştirme hakkımız saklıdır.

Milwaukee

Nothing but HEAVY DUTY.™

YENİLENMİŞ. GÜÇ

IF IT'S **M18** IT FITS



**PERFORMANSA
YÖNELİK
KULLANICI ODAKLI
SİSTEM CİHAZLARI**



RED LITHIUM-ION™
HO
HIGH OUTPUT™
BATTERY TECHNOLOGY



ONE KEY
UNLOCKING THE DIGITAL JOBSITE.

M18 FUEL

M18

ÇLÜ. DAYANIKLI.



TEK SİSTEM
İLE
145
CİHAZ

REDLITHIUM-ION™

REDLITHIUM-ION™
HIGH OUTPUT BATTERY TECHNOLOGY

DAHA ÜSTÜN PERFORMANS

M18 FUEL teknolojisinin mühendislik çalışmaları , işinin ehli çalışanların talepleri göz önüne alınarak gerçekleştirildi.

M18 FUEL POWERSTATE kömürsüz motor , REDLITHIUM-ION akü koruması ve REDLINK PLUS akıllı yazılım ve donanımı ile eşsiz bir güç , çalışma zamanı ve dayanıklılığa ulaşıyor.

Kısaca M18 FUEL teknoloji sınıfının en iyisi olarak akülü cihazınızın performansını artırır , korur ve güçlendirir.



M18

**YÜKSEK PERFORMANS
AĞIR HİZMET ODAKLI
GENİŞ SİSTEM**

1 POWERSTATE™ KÖMÜRSÜZ MOTOR TEKNOJİSİ

- o Milwaukee® için dizayn edilmiş kömürsüz motor
- o Rakiplerine kıyasla daha fazla performans
- o 10x motor ömrü*

M18

TÜM CİHAZLARDA

1 SİSTEM

145+ CİHAZ

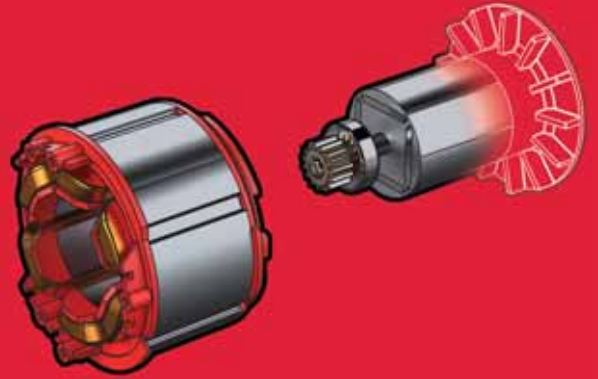

M18



M18 FUEL™

DRIVEN TO OUTPERFORM.™



2 REDLINK PLUS™ AKILLI İŞLEMCİ

- o Gelişmiş elektronik kart sistemi ile akülüde benzersiz bir performans sunar
- o Aşırı yük koruması ile makinanın sistem ile iletişiminin ömrünü uzatır
- o Dahili şarj göstergesi ile kalan şarjı gösterir



3 REDLITHIUM-ION™ AKÜ SİSTEMİ

- o 2x daha fazla şarj
- o Şarj göstergesi ile kalan şarj süresini gösterme
- o -20° C çalışma

REDLITHIUM-ION™
BATTERY TECHNOLOGY

REDLITHIUM-ION™

TEK SİSTEM
İLE

145 M18
CİHAZ



REDLITHIUM-ION™ AKÜ SİSTEMİ YAPISI

REDLITHIUM™ PİLLERİ, DİĞER PROFESYONEL LITHIUM-ION PİLLERDEN DAHA UZUN SÜRE DAYANIR, DAHA HIZLI DÜŞÜNÜR VE DAHA FAZLA ÇALIŞIRLAR



AKÜ ŞARJ GÖSTERGESİ
Kalan çalışma süresini gösterir



PATENTLİ REDLINK™ AKILLI İŞLEMCI
Akünüzü korur, optimum performans sağlar ve maksimum ömür için hücreleri izler.



ŞOK EMİCİ SEPERATÖRLER
Titreşim ve düşmeye karşı akü sisteminizi korur



TEK PARÇA HÜCRE TAŞIYICISI
Tüm hücreleri bir arada tutar ve maksimum dayanıklılık sağlayan güçlü bir yapı sağlar



KAUÇUK KAPLAMA
Akü hücrelerini ve kasasını darbelerle karşı korur, dayanıklılığı artırır.

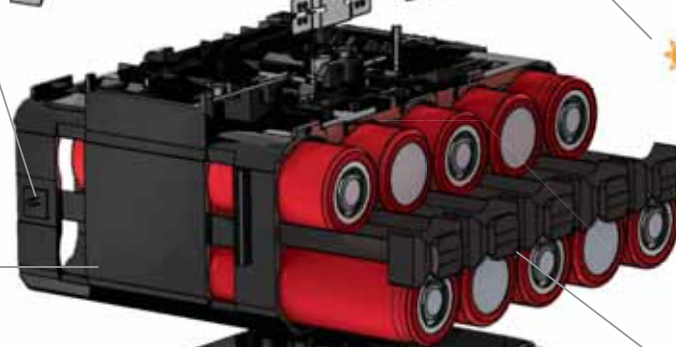
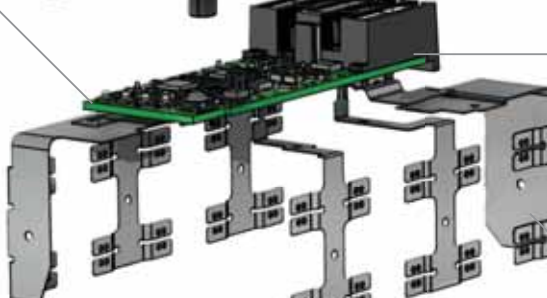

MANDAL KORUMASI
Akü'nün cihaza bağlantı mandallarından su girmesini engeller.



SU KORUMA BARIYERİ

Suyu, elektronik devreye temas etmeden akünün dışına yönlendirir



ELEKTRONİK YALITIMI

Elektronik kısmı sudan ve nemden korur



ISI KONTROL HÜCRE ÇERÇEVESİ

Enerji transferini en yüksek verimlilikle gerçekleştirir ve akü yapısını güçlendirir

LITHIUM-ION AKÜ HÜCRELERİ

Yüksek enerjiyi depolar ve 2.5 kat çalışma süresine ulaşmanızı sağlar

SU









ELEKTRONİK

ISI

DARBE



YENİ JENERASYON REDLITHIUM-ION™ YÜKSEK VERİMLİ AKÜLER

REDLITHIUM-ION™ HÜCRELER	<p>REDLITHIUM-ION™</p> <ul style="list-style-type: none"> • Yüksek Güçlü Hücre • Azalmayan performans • En zorlu ortamlarda dayanıklı 	<p>HIGH OUTPUT REDLITHIUM-ION™ BATTERY TECHNOLOGY</p> <p>EK OLARAK</p> <ul style="list-style-type: none"> + Yeni daha uzun hücre + Daha yüksek güç yoğunluğu + Daha soğuk çalışma + Daha düşük elektrik direnci 
REDLINK™ DEVRELER	<ul style="list-style-type: none"> • Her hücre ayrı ayrı denetlenir • Dijital aşırı yük koruması • Sistem performans optimizasyonu 	<p>EK OLARAK</p> <ul style="list-style-type: none"> + Yeni yüksek güçlü işlemci + Daha yüksek akım kontrolü + Mevcut M18™ sistemine uyumludur 
YAPI	<ul style="list-style-type: none"> • Sınıfındaki en iyi yapısal dizayn • Uzun ömürlü güvenilirlik • İş sahasında kanıtlanmış dayanıklılık 	<p>EK OLARAK</p> <ul style="list-style-type: none"> + Yeniden tasarlanan yapı + Geliştirilmiş akım akışı + Daha düşük sıcaklık artışı 
FAVDALARI	<p>DAHA ZORLU KOŞULLARDA DAHA HIZLI, DAHA UZUN, ÇALIŞIR</p> <ul style="list-style-type: none"> • %20'ye kadar daha fazla güç* • 2 kat daha uzun akü ömrü* • 2,5 kat'a kadar daha fazla çalışma süresi* • -20°C'ye kadar çalışabilme 	<p>ÜRETİLMİŞ EN GÜÇLÜ MILWAUKEE® AKÜ</p> <ul style="list-style-type: none"> • %50'ye kadar daha fazla güç* • %33'e kadar daha fazla çalışma süresi* • %50'ye kadar daha soğuk çalışma* • -28°C' ortamlara kadar çalışabilme
UYGULAMA ÖNERİLERİ	<p>BÜTÜN PROFESYONEL TİCARİ UYGULAMALAR</p>	<p>YÜKSEK AKIM (VEYA "GÜÇ") GEREKTİREN YÜKSEK VERİMLİ UYGULAMALAR İÇİN</p>
ÜRÜN GAMİ		

* Vs Standart Lithium-Ion Teknolojisi

Yüksek Akım İhtiyacı Duyulan Uygulamalarda Standart REDLITHIUM-ION Akülere Kıyasla

IF IT'S **M18** IT FITS

ONE-KEY™

UNLOCKING THE DIGITAL JOBSITE.™
ŞANTİYENİZİN DİJİTAL ANAHTARI



ÖZELLEŞTİRME



İZLEME



YÖNETME



TICK™
HER CİHAZ İÇİN
ÇOK YÖNLÜ İZLEME

TRACKED BY

ONE-KEY™
UNLOCKING THE DIGITAL JOBSITE.™

TAKİP ET, İZLE, YÖNET



Milwaukee® ONE-KEY™ envanterinizdeki herhangi bir şeyi takip edin. TICK™ i seçtiğiniz bir ürüne sabitleyin ve kaybettiğiniz ürünün konumunu ONE-KEY™ entegre ürün takip sistemi ile bulun

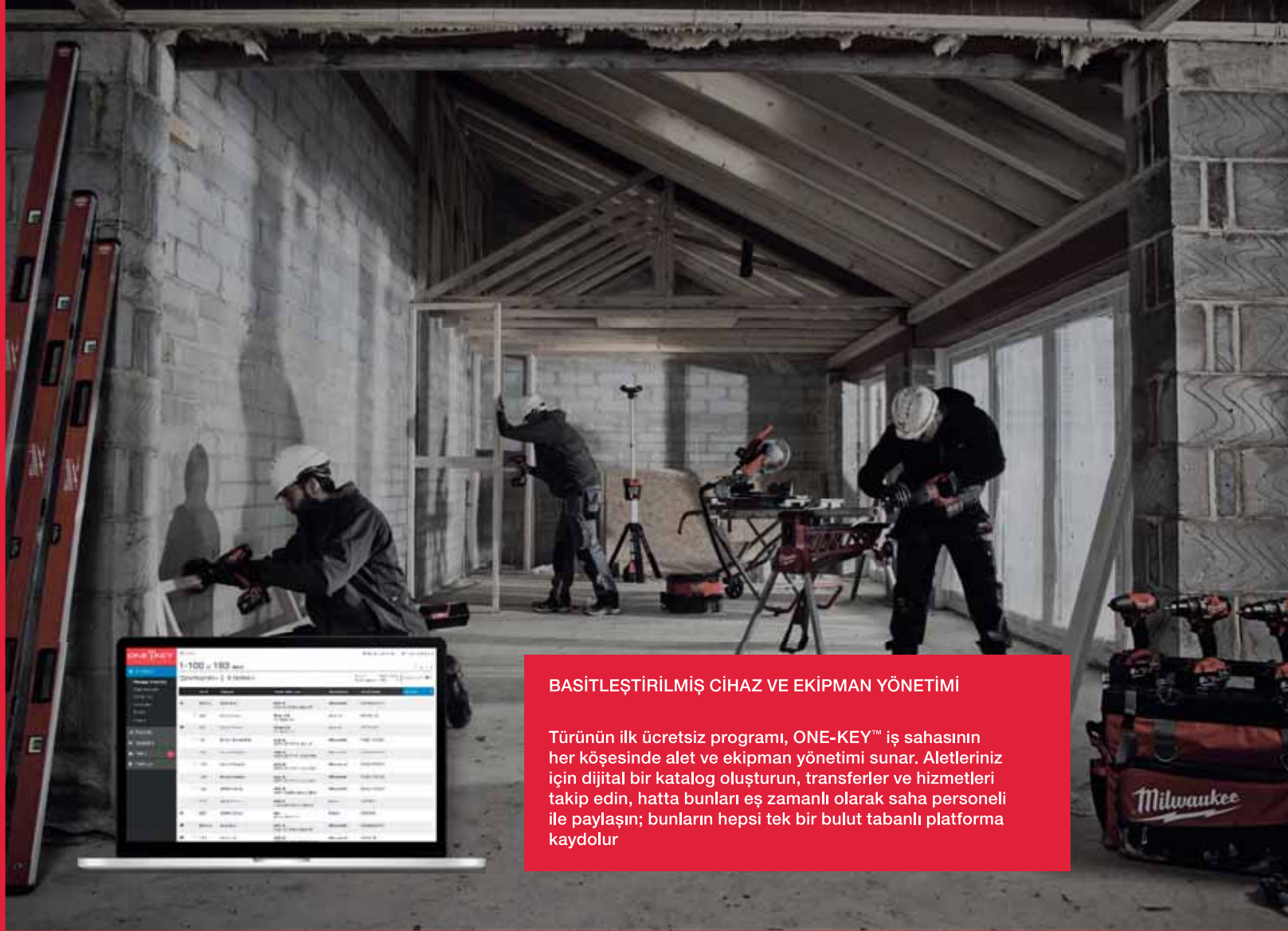

BASITLEŞTİRİLMİŞ CİHAZ VE EKİPMAN YÖNETİMİ

Türünün ilk ücretsiz programı, ONE-KEY™ iş sahasının her köşesinde alet ve ekipman yönetimi sunar. Aletleriniz için dijital bir katalog oluşturun, transferler ve hizmetleri takip edin, hatta bunları eş zamanlı olarak saha personeli ile paylaşın; bunların hepsi tek bir bulut tabanlı platforma kaydolur



YÖNETİLEBİLİR GÜCE DOĞRU

Ürünlerinizden daha önce alamadığınız verimi alın. ONE KEY uyumlu ürününüzü kişiselleştirin, yönetin ve takip edin



GÜVENLİK

Ürünü kilitleyin, başkası çalıştırmasın



KONUM

Ürün konumunu herhangi bir yerden tespit edin



KİŞİSELLEŞTİRME

Ürün performansını ihtiyaca göre değiştirin



RAPORLAMA

Ürün kullanım ve performans kayıtlarını görüntüleyin

ONE-KEY™ UYGULAMASINI APP STORE VEYA GOOGLE PLAY STORE'DAN ÜCRETSİZ İNDİRİN



M18 ONEPD2

YENİ

FUEL
BRUSHLESS MOTOR

ONE-KEY
UNLOCKING THE DIGITAL JOBSITE.

M18™ ONE-KEY AKÜLÜ DARBELİ MATKAP & VİDALAMA

- o Yük altında daha yüksek güç verimliliği - 135 Nm'lik üstün tork
- o Dar alanlara erişim için 175 mm uzunluğa sahip aşırı kompakt tasarım
- o Daha fazla uç tutuş sağlayan gelişmiş ağır hizmet mandren
- o Milwaukee® ONE-KEY™ uygulamasıyla Bluetooth® üzerinden makineye bağlanın
- o ONE-KEY™ uygulaması ile geri tepme kontrolünü kişiselleştirin.
- o ONE-KEY™ makineyi izleme ve güvenlik için, Bulut tabanlı bir envanter yönetimi sunar.
- o Hem konum takibini hem de hırsızlığı önleyen platformu yönetim
- o Hızlı seçim için 4 özel ayar makina hafızasına kaydedilebilir.
- o Şantiyede Herhangi bir uygulamaya, en uygun araç ayarlarını seçerek yapılandırın.
- o Tekrarlanabilir hassasiyet Kontrol hızı, tork, başlangıç ve bitiş hızları, geri tepme önleyici
- o Fonksiyonlar ve LED ayarlarını özelleştirin.
- o Makinenizi hızlı ve kolay bir şekilde asmak için metal kemer klipsi.
- o Esnek akü sistemi: tüm Milwaukee® M18™ akülerle çalışır



M18 ONEPD2-0X M18 ONEPD2-502X

Akü Kapasitesi (Ah)	–	5,0
Akü Sayısı	0	2
Şarj Süresi	–	59 dak
Yüksüz Hızı (dev/dk) 1.Vites	0-550	0-550
Yüksüz Hızı (dev/dk) 2.Vites	0-2000	0-2000
Mandren	13	13
Maks. Ahşap Delme	89	89
Maks. Metal Delme	16	16
Maks. Tork (Nm)	135	135
Akülü Ağırlık (kg)	-	2,2
Taşıma Çantası	HD Kutu	HD Kutu
Stok Kodu	4933464526	4933464527

M18 ONEPD M18™ ONE-KEY AKÜLÜ DARBELİ MATKAP & VİDALAMA

- o ONE-KEY teknolojisine sahip M18 FPD Milwaukee ONE-KEY programıyla Bluetooth üzerinden bağlanma
- o ONE-KEY üzerinden ihtiyaçlara uygun şekilde ayar yapma
- o Hız kontrolü, tork, başlangıç ve bitiş hızları, geri tepme kontrolü
- o Benzersiz kontrol için Program/Profil kaydetme
- o Mükemmel sonuç için her tuş üzerine kendi profillerinizi oluşturun ve uygulama üzerinden birini seçin
- o Araç belleğine 4 özel ayar kaydedip çalışma alanında hızlı seçim yapma
- o ONE-KEY uygulamasının envanter fonksiyonlarıyla bütün araç/ekipmanların toplam yönetimini sağlama
- o Daha fazla güç-135Nm'lik eşsiz tork
- o Dijital kontrollerin haricinde elektronik debriyaj ile 13 farklı tork ayarı



FUEL
BRUSHLESS MOTOR

ONE-KEY
UNLOCKING THE DIGITAL JOBSITE.

M18 ONEPD-0 M18 ONEPD-502X

Akü Kapasitesi (Ah)	–	5,0
Akü Sayısı	0	2
Şarj Süresi	–	59 dak
1. Viteste Yüksüz Hızı (d/dk)	0 - 550	0 - 550
2. Viteste Yüksüz Hızı (d/dk)	0 - 2000	0 - 2000
Vıdalama Kapasitesi (mm)	13	13
Maks. Ahşap Delme (mm)	45	45
Maks. Metal Delme (mm)	13	13
Maks. Duvar Delme (mm)	13	13
Maks. Darbe Sayısı (dar/dak)	0 - 32,000	0 - 32,000
Maks. tork (Nm)	135	135
Akülü Ağırlık (kg)	–	2,5
Tedarik Şekli	–	HD Kutu
Stok Kodu	4933451146	4933451147

M18 FPD M18™ AKÜLÜ DARBELİ MATKAP & VİDALAMA

- o Daha güçlü-135 Nm'lik eşsiz tork
- o 2000 dev/dk üzerinde
- o Daha küçük boyut- sadece uzunluğu 197mm
- o 10 kat fazla motor ömrü ve %60 daha fazla güç için tasarlanmış Milwaukee
- o kömürsüz POWERSTATE™ motor.
- o REDLITHIUM-ION akü, -25 C'ye kadar diğer li-ion akülere oranla 2 kata yakın çalışma zamanı,%20 daha fazla güç,2 kata yakın akü ömrü sağlar.
- o Bireysel pil hücre sistemi ile çalışma süresinin en verimli halde kullanımını sağlar.
- o Şarj seviyesini gösteren LED gösterge.
- o Makinenizi hızlı ve kolay bir şekilde asmak için metal kemer klipsi
- o Tüm Milwaukee M18 pil tipleriyle uyumlu,esnek akü sistem



FUEL
BRUSHLESS MOTOR

M18 FPD-0 M18 FPD-502X

Akü Kapasitesi (Ah)	–	5,0
Akü Sayısı	0	2
Şarj Süresi	–	59 dak
1. Viteste Yüksüz Hızı (d/dk)	0 - 550	0 - 550
2. Viteste Yüksüz Hızı (d/dk)	0 - 2000	0 - 2000
Vıdalama Kapasitesi (mm)	13	13
Maks. Ahşap Delme (mm)	45	45
Maks. Metal Delme (mm)	13	13
Maks. Duvar Delme (mm)	13	13
Maks. Darbe Sayısı (dar/dak)	0 - 32,000	0 - 32,000
Maks. tork (Nm)	135	135
Akülü Ağırlık (kg)	–	2,5
Tedarik Şekli	–	HD Kutu
Stok Kodu	4933451060	4933451061

M18 FPD2

YENİ

M18™ AKÜLÜ DARBELİ MATKAP & VİDALAMA

FUEL™

BRUSHLESS MOTOR

- Yük altında daha yüksek güç verimliliği - 135 Nm'lik üstün tork
- Dar alanlara erişim için 175 mm uzunluğa sahip aşırı kompakt tasarım
- Daha fazla uç tutuşu sağlayan gelişmiş ağır hizmet mandren
- Milwaukee® tarafından tasarlanan ve üretilen POWERSTATE™ kömürsüz motor.
- Ağır uygulamalar için üstün performans
- REDLINK PLUS™ akıllı işlemci makine ve batarya için aşırı yük koruması ve yük altında Benzersiz takım performansı sunar.
- REDLITHIUM-ION™ pil paketi 2 kata kadar daha uzun pil ömrü ve -25c ye kadar çalışma imkânı sağlar.
- Bireysel pil hücreleri izleme, makina çalışma süresini optimize eder ve uzun süreli pil dayanıklılığı sağlar.
- Akü yakıt göstergesi kalan şarj miktarını gösterir.
- Yüze 40 daha parlak LED aydınlatma çalışma alanını mükemmel aydınlatır.
- Makinenizi hızlı ve kolay bir şekilde asmak için metal kemer klipsi.
- Esnek akü sistemi: tüm Milwaukee® M18™ akülerle çalışır.



	M18 FPD2-0X	M18 FPD2-502X
Akü Kapasitesi (Ah)	—	5,0
Akü Sayısı	0	2
Şarj Süresi	—	59 dak
Yüksüz Hızı (dev/dk) 1.Vites	0-550	0-550
Yüksüz Hızı (dev/dk) 2.Vites	0-2000	0-2000
Mandren	13	13
Maks. Ahşap Delme	89	89
Maks. Metal Delme	16	16
Maks. Tork (Nm)	135	135
Akülü Ağırlık (kg)	—	2,0
Taşıma Çantası	Taşıma Çantası	Taşıma Çantası
Stok Kodu	4933464263	4933464264

M18 BLPD2

M18™ AKÜLÜ DARBELİ MATKAP & VİDALAMA

- Yeni kömürsüz motor tasarımı eski model göre % 40 daha fazla tork sunar 82 Nm.
- Kompakt tasarım (180 mm uzunluğunda) mükemmel denge sağlar ve dik uygulamalar veya dar alanlarda çalışmak için idealdir.
- Hızlı uç değişimi için geliştirilmiş 13 mm ağır hizmet tipi metal mandren.
- REDLINK™ akıllı işlemci makine ve batarya için aşırı yük koruması ve yük altında Benzersiz takım performansı sunar.
- REDLITHIUM-ION™ pil paketi 2 kata kadar daha uzun pil ömrü ve -25c ye kadar çalışma imkânı sağlar.
- Bireysel pil hücreleri izleme, makina çalışma süresini optimize eder ve uzun süreli paket dayanıklılığı sağlar.
- Akü yakıt göstergesi kalan şarj miktarını gösterir.
- Daha hızlı delme ve sabitleme için optimize edilmiş hız (0 - 550/0 - 1800 rpm)
- Makinenizi hızlı ve kolay bir şekilde asmak için metal kemer klipsi.
- Esnek akü sistemi: tüm Milwaukee® M18™ akülerle çalışır



FUEL™

BRUSHLESS MOTOR

YENİ

	M18 BLPD2-0X	M18 BLPD2-402X	M18 BLPD2-502X
Akü Kapasitesi (Ah)	—	4,0	5,0
Akü Sayısı	0	0	2
Şarj Süresi	—	40 dak	59 dak
1. Viteste Yüksüz Hızı (d/dk)	0 - 550	0 - 550	0 - 550
2. Viteste Yüksüz Hızı (d/dk)	0 - 1800	0 - 1800	0 - 1800
Vidalama Kapasitesi (mm)	13	13	13
Maks. Ahşap Delme (mm)	52	52	52
Maks. Metal Delme (mm)	13	13	13
Maks. Duvar Delme (mm)	16	16	16
Maks. Darbe Sayısı (dar/dak)	0 - 27,000	0 - 27,000	0 - 27,000
Maks. tork (Nm)	82	82	82
Akülü Ağırlık (kg)	—	1,5	1,8
Tedarik Şekli	Taşıma Çantası	Taşıma Çantası	Taşıma Çantası
Stok Kodu	4933464516	4933464560	4933464517

M18 CBLPD

M18™ AKÜLÜ DARBELİ MATKAP & VİDALAMA

- Uzunluğu 165 mm olan kompakt kömürsüz darbeli matkap
- Dar alanlara erişimi kolaylaştıran 163 mm kompakt kömürsüz akülü matkap
- Hızlı uç değişimi için gelişmiş 13 mm ağır hizmet tipi metal mandren
- REDLINK PLUS™ akıllı işlemci makine ve batarya için aşırı yük koruması ve yük altında Benzersiz takım performansı sunar.
- REDLITHIUM-ION™ pil paketi 2 kata kadar daha uzun pil ömrü ve -25c ye kadar çalışma imkânı sağlar.
- 60 Nm tork – ve sınıfının en kompakt makinası.
- Makinenizi hızlı ve kolay bir şekilde asmak için metal kemer klipsi.
- Akü yakıt göstergesi kalan şarj miktarını gösterir.
- Esnek akü sistemi: tüm Milwaukee® M18™ akülerle çalışır



FUEL™

BRUSHLESS MOTOR

YENİ

	M18 CBLPD-0	M18 CBLPD-202C	M18 CBLPD-402C
Akü Kapasitesi (Ah)	—	2,0	4,0
Akü Sayısı	0	2	2
Şarj Süresi	—	40 dak	80 dak
1. Viteste Yüksüz Hızı (d/dk)	0 - 500	0 - 500	0 - 500
2. Viteste Yüksüz Hızı (d/dk)	0 - 1800	0 - 1800	0 - 1800
Vidalama Kapasitesi (mm)	13	13	13
Maks. Ahşap Delme (mm)	38	38	38
Maks. Metal Delme (mm)	13	13	13
Maks. Duvar Delme (mm)	16	16	16
Maks. Darbe Sayısı (dar/dak)	0 - 27,000	0 - 27,000	0 - 27,000
Maks. tork (Nm)	60	60	60
Akülü Ağırlık (kg)	—	1,5	1,8
Tedarik Şekli	—	Taşıma Çantası	Taşıma Çantası
Stok Kodu	4933464319	4933464320	4933464537

M18 ONEDD2 **YENİ**»»» M18™ ONE-KEY AKÜLÜ MATKAP & VİDALAMA

- Yük altında daha yüksek güç verimliliği - 135 Nm'lik üstün tork
- Dar alanlara erişim için 175 mm uzunluğa sahip aşırı kompakt tasarım
- Daha fazla uç tutuş sağlayan gelişmiş ağır hizmet mandren
- Milwaukee® ONE-KEY™ uygulamasıyla Bluetooth® üzerinden makineye bağlanın
- ONE-KEY™ uygulaması ile geri tepme kontrolünü kişiselleştirin.
- ONE-KEY™ makineyi izleme ve güvenlik için, Bulut tabanlı bir envanter yönetimi sunar.
- Hem konum takibini hem de hırsızlığı önleyen platform yönetimi
- Hızlı seçim için 4 özel ayar makina hafızasına kaydedilebilir
- Şantiyede Herhangi bir uygulamaya, en uygun araç ayarlarını seçerek yapılandırın.
- Tekrarlanabilir hassasiyet, Kontrol hızı, tork, başlangıç ve bitiş hızları, geri tepme önleyici Fonksiyonlar ve LED ayarlarını özelleştirin.
- Makinenizi hızlı ve kolay bir şekilde asmak için metal kemer klipsi.
- Esnek akü sistemi: tüm Milwaukee® M18™ akülerle çalışır



FUEL
BRUSHLESS MOTOR

ONE-KEY
UNLOCKING THE DIGITAL JOBSITE.

	M18 ONEDD2-0X	M18 ONEDD2-502X
Akü Kapasitesi (Ah)	–	5.0
Akü Sayısı	0	2
Şarj Süresi	–	59 dak
1. Viteste Yüksüz Hızı (d/dk)	0 - 550	0 - 550
2. Viteste Yüksüz Hızı (d/dk)	0 - 2000	0 - 2000
Vidalama Kapasitesi (mm)	13	13
Maks. Aşşap Delme (mm)	89	89
Maks. Metal Delme (mm)	16	16
Maks. tork (Nm)	135	135
Akü Ağırlık (kg)	–	2.1
Tedarik Şekli	HD Kutu	HD Kutu
Stok Kodu	4933464524	4933464525

M18 ONEDD **YENİ**»»» M18™ ONE-KEY AKÜLÜ MATKAP & VİDALAMA

- Milwaukee ONE-KEY programıyla Bluetooth üzerinden bağlanma
- ONE-KEY üzerinden ihtiyaçlara uygun şekilde ayar yapma
- Hız kontrolü, tork, başlangıç ve bitiş hızları, geri tepme önleme fonksiyonları
- Benzersiz kontrol için Program/Profil kaydetme
- Mükemmel sonuç için her tuş üzerine kendi profillerinizi oluşturun ve uygulama üzerinden birini seçin
- Araç belleğine 4 özel ayar kaydedip çalışma alanında hızlı seçim yapma
- ONE-KEY uygulamasının envanter fonksiyonlarıyla bütün araç/ekipmanların toplam yönetimini sağlama
- Daha fazla güç-135Nm'lik eşsiz tork
- Digital kontrollerin haricinde Elektronik Debriyaj ile 13 farklı tork ayarı



FUEL
BRUSHLESS MOTOR

ONE-KEY
UNLOCKING THE DIGITAL JOBSITE.

	M18 ONEDD-0	M18 ONEDD-502X
Akü Kapasitesi (Ah)	–	5.0
Akü Sayısı	0	2
Şarj Süresi	–	59 dak
1. Viteste Yüksüz Hızı (d/dk)	0 - 550	0 - 550
2. Viteste Yüksüz Hızı (d/dk)	0 - 2000	0 - 2000
Vidalama Kapasitesi (mm)	13	13
Maks. Aşşap Delme (mm)	45	45
Maks. Metal Delme (mm)	13	13
Maks. tork (Nm)	135	135
Akü Ağırlık (kg)	–	2.5
Tedarik Şekli	–	HD Kutu
Stok Kodu	4933451150	4933451149

M18 FDD **YENİ**»»» M18™ AKÜLÜ MATKAP & VİDALAMA

- Daha güçlü-135 Nm'lik eşsiz tork
- 2000 dev/dk üzerinde
- Daha küçük boyut- sadece uzunluğu 197mm
- 10 kat fazla motor ömrü ve %60 daha fazla güç için tasarlanmış Milwaukee kömürsüz POWERSTATE™ motor.
- REDLITHIUM-ION akü, -25 C ye kadar diğer li-ion aküleri oranla 2 kata yakın çalışma zamanı, %20 daha fazla güç, 2 kata yakın akü ömrü sağlar.
- Bireysel pil hücre sistemi ile çalışma süresinin en verimli halde kullanımını sağlar.
- Şarj seviyesini gösteren LED gösterge.
- Metal geri dönüşümlü kemer klipsi – Hızlı ve kolay asım için tasarlanmıştır
- Tüm Milwaukee M18 pil tipleriyle uyumlu, esnek akü sistem



FUEL
BRUSHLESS MOTOR

M18 FDD-0 **M18 FDD-502X**

	M18 FDD-0	M18 FDD-502X
Akü Kapasitesi (Ah)	–	5.0
Akü Sayısı	0	2
Şarj Süresi	–	59 dak
1. Viteste Yüksüz Hızı (d/dk)	0 - 550	0 - 550
2. Viteste Yüksüz Hızı (d/dk)	0 - 2000	0 - 2000
Vidalama Kapasitesi (mm)	13	13
Maks. Aşşap Delme (mm)	45	45
Maks. Metal Delme (mm)	13	13
Maks. tork (Nm)	135	135
Akü Ağırlık (kg)	–	2.5
Tedarik Şekli	–	HD Kutu
Stok Kodu	4933451063	4933451064

M18 FDD2 **YENİ**»»» M18™ AKÜLÜ MATKAP & VİDALAMA

- Yük altında daha yüksek güç verimliliği - 135 Nm'lik üstün tork
- Dar alanlara erişim için 175 mm uzunluğa sahip aşırı kompakt tasarım
- Daha fazla uç tutuş sağlayan gelişmiş ağır hizmet mandren
- Milwaukee® tarafından tasarlanan ve üretilen POWERSTATE™ kömürsüz motor
- Ağır uygulamalar için üstün performans
- REDLINK PLUS™ akıllı işlemci makine ve batarya için aşırı yük koruması ve yük altında Benzersiz takım performansı sunar.
- REDLITHIUM-ION™ pil paketi 2 kata kadar daha uzun pil ömrü ve -25c ye kadar çalışma imkânı sağlar.
- Bireysel pil hücre izleme, makina çalışma süresini optimize eder ve uzun süreli pil dayanıklılığı sağlar.
- Akü yaktı göstergesi kalan şarj miktarını gösterir.
- Yüzde 40 daha parlak LED aydınlatma çalışma alanını mükemmel aydınlatır.
- Makinenizi hızlı ve kolay bir şekilde asmak için metal kemer klipsi.
- Esnek akü sistemi: tüm Milwaukee® M18™ akülerle çalışır.



FUEL
BRUSHLESS MOTOR

M18 FDD2-0X **M18 FDD2-502X**

	M18 FDD2-0X	M18 FDD2-502X
Akü Kapasitesi (Ah)	–	5.0
Akü Sayısı	0	2
Şarj Süresi	–	59 dak
1. Viteste Yüksüz Hızı (d/dk)	0 - 550	0 - 550
2. Viteste Yüksüz Hızı (d/dk)	0 - 2000	0 - 2000
Vidalama Kapasitesi (mm)	13	13
Maks. Aşşap Delme (mm)	89	89
Maks. Metal Delme (mm)	16	16
Maks. tork (Nm)	135	135
Akü Ağırlık (kg)	–	2.1
Tedarik Şekli	HD Kutu	HD Kutu
Stok Kodu	4933464266	4933464267

M18 BLDD2

YENİ >>>

M18™ AKÜLÜ MATKAP & VİDALAMA

- o Yeni kömürsüz motor tasarımı önceki model göre % 40 daha fazla tork sunar 82 Nm.
- o Kompakt tasarım (180 mm uzunluğunda) mükemmel denge sağlar ve. dik uygulamalar veya dar alanlarda çalışmak için için idealdir.
- o Hızlı uç değişimi için geliştirilmiş 13 mm ağır hizmet tipi metal mandren.
- o REDLINK™ akıllı işlemci makine ve batarya için aşırı yük koruması ve yük altında Benzersiz takım performansı sunar.
- o REDLITHIUM-ION™ pil paketi 2 kata kadar daha uzun pil ömrü ve -25c ye kadar çalışma imkânı sağlar.
- o Bireysel pil hücreli izleme, makina çalışma süresini optimize eder ve uzun süreli paket dayanıklılığı sağlar.
- o Akü yakıt göstergesi kalan şarj miktarını gösterir.
- o Daha hızlı delme ve sabitleme için optimize edilmiş hız (0 - 550/0 - 1800 rpm)
- o Makinenizi hızlı ve kolay bir şekilde asmak için metal kemer klipsi.
- o Esnek akü sistemi: tüm Milwaukee® M18™ akülerle çalışır



	M18 BLDD2-0X	M18 BLDD2-402X	M18 BLDD2-502X
Akü Kapasitesi (Ah)	—	4,0	5,0
Akü Sayısı	0	2	2
Şarj Süresi	—	47 dak	80 dak
Yüksüz Hızı (dev/dk) 1.Vites	0-550	0-550	0-550
Yüksüz Hızı (dev/dk) 2.Vites	0-1800	0-1800	0-1800
Mandren	13	13	13
Maks. Ahşap Delme (panç)	76	76	76
Maks. Metal Delme	13	13	13
Maks. Tork (Nm)	82	82	82
Akülü Ağırlık (kg)	-	2,0	2,1
Taşıma Çantası	Taşıma Çantası	Taşıma Çantası	Taşıma Çantası
Stok Kodu	4933464514	4933464559	4933464515

M18 CBLDD

YENİ >>>

M18™ AKÜLÜ MATKAP & VİDALAMA

- o Uzunluğu 165 mm olan kompakt kömürsüz matkap
- o Dar alanlara erişimi kolaylaştıran 163 mm kompakt kömürsüz akülü matkap
- o Hızlı uç değişimi için gelişmiş 13 mm ağır hizmet tipi metal mandren
- o REDLINK PLUS™ akıllı işlemci makine ve batarya için aşırı yük koruması ve yük altında Benzersiz takım performansı sunar.
- o REDLITHIUM-ION™ pil paketi 2 kata kadar daha uzun pil ömrü ve -25c ye kadar çalışma imkânı sağlar.
- o 60 Nm tork – ve sınıfının en kompakt makinası.
- o Makinenizi hızlı ve kolay bir şekilde asmak için metal kemer klipsi.
- o Akü yakıt göstergesi kalan şarj miktarını gösterir.
- o Esnek akü sistemi: tüm Milwaukee® M18™ akülerle çalışır



	M18 CBLDD-0	M18 CBLDD-202C	M18 CBLDD-402C
Akü Kapasitesi (Ah)	—	2,0	4,0
Akü Sayısı	0	2	2
Şarj Süresi	—	40 dak	80 dak
Yüksüz Hızı (dev/dk) 1.Vites	0-500	0-500	0-500
Yüksüz Hızı (dev/dk) 2.Vites	0-1800	0-1800	0-1800
Mandren	13	13	13
Maks. Ahşap Delme	52	52	52
Maks. Metal Delme	13	13	13
Maks. Tork (Nm)	60	60	60
Akülü Ağırlık (kg)	-	1,5	1,8
Taşıma Çantası	-	Taşıma Çantası	Taşıma Çantası
Stok Kodu	4933464316	4933464317	4933464539

M18 FRAD

M18™ SUPER HAWG™ AKÜLÜ 2 VİTESLİ DİK AÇILI MATKAP

- POWERSTATE™ kömürsüz motor, yük altında sabit güç sağlar 152 mm
- REDLINK PLUS™ sistem Alet ve akü için aşırı yük koruması sağlar yük altında maksimum performans sergiler
- REDLITHIUM-ION™ akü paketi üstün yapısı daha fazla çalışma süresi sunar
- Mekanik debriyaj, sıkışma anında aleti ve kullanıcıyı korur.
- Yüksek dayanıklılık için metal dişli kutusu ve 13 mm anahtarlı mandren
- Şarj göstergesi ve LED ışığı
- Esnek akü sistemi: Tüm Milwaukee® M18™ akülerle çalışır



FUEL BRUSHLESS MOTOR

	M18 FRAD-0
Akü Kapasitesi (Ah)	–
Akü Sayısı	0
Şarj Süresi	–
Yüksüz Hız 1. Vites (d/dk)	0-350
Yüksüz Hız 2. Vites (d/dk)	0-950
Mandren (mm)	13
Maks. Aşşap Delme (Burgu / Selfeed / Pancı) (mm)	40 / 117 / 152
Maks. Metal Delme (mm)	13
Akülü Ağırlık (kg)	6.4
Tedarik Şekli	–
Stok Kodu	4933451289

M18 FRADH

M18™ SUPER HAWG™ AKÜLÜ HIZLI KİLİTLEMELİ 2 VİTESLİ DİK AÇILI MATKAP

- POWERSTATE™ kömürsüz motor, yük altında sabit güç sağlar 152 mm
- REDLINK PLUS™ sistem Alet ve akü için aşırı yük koruması sağlar yük altında maksimum performans sergiler
- REDLITHIUM-ION™ akü paketi üstün yapısı daha fazla çalışma süresi sunar
- Mekanik debriyaj, sıkışma anında aleti ve kullanıcıyı korur.
- Yüksek dayanıklılık için metal dişli kutusu ve 7 / 16" QUICK-LOK™
- Şarj göstergesi ve LED ışığı
- Esnek akü sistemi: Tüm Milwaukee® M18™ akülerle çalışır



FUEL BRUSHLESS MOTOR

	M18 FRADH-0
Akü Kapasitesi (Ah)	–
Akü Sayısı	0
Şarj Süresi	–
Yüksüz Hız 1. Vites (d/dk)	0-350
Yüksüz Hız 2. Vites (d/dk)	0-950
Mandren (mm)	7/16" Hex
Maks. Aşşap Delme (Burgu / Selfeed / Pancı) (mm)	40 / 117 / 152
Maks. Metal Delme (mm)	13
Akülü Ağırlık (kg)	6.2
Tedarik Şekli	–
Stok Kodu	4933451290

M18 CRAD

M18™ AKÜLÜ DİK AÇILI MATKAP

- 10 kat daha uzun motor ömrü ve 2 kat daha fazla güç ve çalışma zamanı için tasarlanmış Milwaukee® kömürsüz POWERSTATE™ motor
- Yük altında yüksek performans
- Metal dişli kutusu
- 13 mm mandren
- Şarj seviyesini gösteren led gösterge.
- Geliştirilmiş benzersiz REDLINK PLUS™ dijital sistem, akü ve makine için aşırı yük koruması sağlar, aşırı yükte bile makine performansını artırır.



FUEL BRUSHLESS MOTOR

	M18 CRAD-0
Akü Kapasitesi (Ah)	–
Akü Sayısı	0
Şarj Süresi	–
Yüksüz Hız (d/dk)	0-1200
Mandren (mm)	13
Maks. Aşşap Delme (Burgu / Selfeed / Pancı) (mm)	26 / 51 / 102
Maks. Metal Delme (mm)	8
Akülü Ağırlık (kg)	4.1
Tedarik Şekli	–
Stok Kodu	4933447730

C18 RAD

AKÜLÜ KÖŞE MATKAP & VİDALAMA

- Optimize edilmiş performans: 1500 rpm 20Nm
- REDLINK elektronik aşırı yük koruma sistemi, makine ve akü için sınıfının en dayanıklı sistemidir.
- Uygulamaları kolaylaştırmak için gücüyle orantılı mükemmel hız
- 10mm tek cırcır kovanlı mandren, çok yönlü kullanım sağlar
- Dar çalışma alanlarına uyum sağlayacak şekilde tasarlanmış 100mm kompakt kafa
- Çok pozisyonlu sap tasarımı, birden fazla pozisyonda çalışma ve maksimum kontrol sağlar.
- Bireysel pil hücre sistemi ile çalışma süresinin en verimli halde kullanımını sağlar.
- Şarj seviyesini gösteren led gösterge
- Çalışma alanını aydınlatan parlak LED ışık
- REDLITHIUM-ION akü, -20C ye kadar diğer li-ion akülere oranla 2 kata yakın çalışma zamanı, %20 daha fazla güç, 2 kata yakın akü ömrü sağlar.
- Tüm Milwaukee M18 pil tipleriyle uyumlu, esnek akü sistemi



	C18 RAD-0
Akü Kapasitesi (Ah)	–
Akü Sayısı	0
Şarj Süresi	–
Yüksüz Hız (d/dk)	0-1500
Maks. Tork (Nm)	20
Maks. Delme (Aşşap / Metal) (mm)	28 / 10
Mandren (mm)	10
Akülü Ağırlık (kg)	1.9
Tedarik Şekli	–
Stok Kodu	4933427189

M18 ONEID2

YENİ

M18™ AKÜLÜ DARBELİ VİDALAMA 1/4" HEX BRUSHLESS MOTOR

FUEL ONE-KEY™

UNLOCKING THE DIGITAL JOBSITE.

- Milwaukee ONE-KEY programıyla Bluetooth üzerinden bağlanma
- 226 Nm Tork ile yük altında yüksek güç verimliliği
- Bir önceki modelden daha hızlı- 3600 rpm ve 4300 ipm
- ONE-KEY üzerinden ihtiyaçlara uygun şekilde ayar yapma
- Hız kontrolü, tork, başlangıç ve bitiş hızları, anti-geri tepme fonksiyonları ve led
- Tekrarlanabilir hassasiyet için uygulamayı yapılandırıp en uygun araç ayarları seçme
- Benzersiz kontrol için Program/Profil kaydetme
- Mükemmel sonuç için her tuş üzerine kendi profillerinizi oluşturun ve uygulama üzerinden birini seçin
- Alet belleğine 4 özel ayar kaydedip çalışma alanında hızlı seçim yapma
- ONE-KEY uygulamasının envanter fonksiyonlarıyla bütün araç/ekipmanların toplam yönetimini sağlama
- Değişken akü sistemi; Bütün Milwaukee® M18™ aküler ile çalışır.



	M18 ONEID2-0X	M18 ONEID2-502X
Akü Kapasitesi (Ah)	—	5,0
Akü Sayısı	0	2
Şarj Süresi	—	59 dak
Yüksüz Hızı (dev/dk)	1900/2800/3600/0-3600	1900/2800/3600/0-3600
Darbe Sayısı (dar/dk)	1200/3400/4300/0-4300	1200/3400/4300/0-4300
Maks. Tork (Nm)	119/176/226/0-226	119/176/226/0-226
Uç Girişi	1/4" Hex	1/4" Hex
Akülü Ağırlık (kg)	—	1,7
Taşıma Çantası	Taşıma Çantası	Taşıma Çantası
Stok Kodu	4933464090	4933464091

M18 ONEID

M18™ ONE-KEY AKÜLÜ DARBELİ VİDALAMA 1/4" HEX

- ONE-KEY teknolojisine sahip M18 FID
- Milwaukee ONE-KEY programıyla Bluetooth üzerinden bağlanma
- ONE-KEY üzerinden ihtiyaçlara uygun şekilde ayar yapma
- Hız kontrolü, tork, başlangıç ve bitiş hızları, anti geri tepme fonksiyonları Tekrarlanabilir hassasiyet için uygulamayı yapılandırıp en uygun araç ayarları seçme
- Benzersiz kontrol için Program/Profil kaydetme
- Mükemmel sonuç için her tuş üzerine kendi profillerinizi oluşturun ve uygulama üzerinden birini seçin
- Araç belleğine 4 özel ayar kaydedip çalışma alanında hızlı seçim yapma
- ONE-KEY uygulamasının envanter fonksiyonlarıyla bütün araç/ekipmanların toplam yönetimini sağlama



FUEL BRUSHLESS MOTOR

ONE-KEY™

UNLOCKING THE DIGITAL JOBSITE.

	M18 ONEID-0	M18 ONEID-502X
Akü Kapasitesi (Ah)	—	5,0
Akü Sayısı	0	2
Şarj Süresi	—	59 dak
Yüksüz Hız (d/dk)	850/2100/3000/0-3000	850/2100/3000/0-3000
Darbe Oranı dar/dk	1800/2900/3700/0-3700	1800/2900/3700/0-3700
Maks. Tork (Nm)	203	203
Maks. Tork Kademeleri (Nm)	26/80/203/0-203	26/80/203/0-203
Akülü Ağırlık (kg)	-	1,7
Tedarik Şekli	—	HD Kutu
Stok Kodu	4933459196	4933451370



RED HEX



uçları ile delme işlemi yapılabilir.

M18 FID

M18™ AKÜLÜ DARBELİ VİDALAMA 1/4"

- Milwaukee %20 daha fazla güç ve 3 kata kadar daha uzun motor ömrü için POWERSTATE motoru tasarlamıştır
- Gelişmiş benzersiz REDLINK PLUS dijital sistem, akü ve makine için aşırı yük koruması sağlar, aşırı yükte bile makine performansını artırır.
- Milwaukee DRIVE CONTROL çalışanın, değişik uygulamalarda farklı hız ve tork ayarları kullanabilmesini sağlar.
- MOD 1 - Hassas işler için
- MOD2- Bağlantı elemanları ve malzemenin zarar görmesini önlemeye yardımcı olur
- MOD3-Zorlu uygulamalarda maksimum performans sunar
- MOD4-Optimum düzeyde hassas çalışma, maksimum performans ve hız, etki, torku otomatik ayarlar
- REDLITHIUM-ION akü, -20 C ye kadar diğer li-ion akülere oranla 2 kata yakın çalışma zamanı, %20 daha fazla güç, 2 kata yakın akü ömrü sağlar.
- 1/4 Hex uçları için hızlı ve kolay değişim
- Şarj seviyesini gösteren led göstere



FUEL BRUSHLESS MOTOR

	M18 FID-0	M18 FID-502X
Akü Kapasitesi (Ah)	—	5,0
Akü Sayısı	0	2
Şarj Süresi	—	59 dak
Yüksüz Hız (d/dk)	850/2100/3000/0-3000	850/2100/3000/0-3000
Darbe Oranı dar/dk	1800/2900/3700/0-3700	1800/2900/3700/0-3700
Maks. Tork (Nm)	203	203
Maks. Tork Kademeleri (Nm)	26/80/203/0-203	26/80/203/0-203
Akülü Ağırlık (kg)	-	1,7
Tedarik Şekli	—	HD Kutu
Stok Kodu	4933451447	4933451066

RED HEX



uçları ile delme işlemi yapılabilir.

M18 FID2

YENİ >>>

FUEL
BRUSHLESS MOTOR

M18™ AKÜLÜ DARBELİ VİDALAMA 1/4"

- o Milwaukee %20 daha fazla güç ve 3 kata kadar daha uzun motor ömrü için POWERSTATE kömürsüz motor 226 Nm Tork ile yük altında yüksek güç verimliliği bir önceki modelden daha hızlı- 3600 rpm ve 4300 ipm motoru tasarlamıştır
- o Ekstra kompakt tasarım – 110 mm toplam uzunluk ile en dar alanlarda çalışabilme imkânı
- o Gelişmiş benzersiz REDLINK PLUS dijital sistem, akü ve makine için aşırı yük koruması sağlar, aşırı yükte bile makine performansını artırır.
- o Milwaukee DRIVE CONTROL çalışanın, değişik uygulamalarda farklı hız ve tork ayarları kullanabilmesini sağlar.
- o MOD 1 –Hassas işler için
- o MOD2- Bağlantı elemanları ve malzemenin zarar görmesini önlemeye yardımcı olur
- o MOD3-Zorlu uygulamalarda maksimum performans sunar
- o MOD4-Optimum düzeyde hassas çalışma, maksimum performans ve hız, etki, torku otomatik ayarlar
- o REDLITHIUM-ION akü, -25 C ye kadar diğer li-ion akülere oranla 2 kata yakın çalışma zamanı, %20 daha fazla güç, 2 kata yakın akü ömrü sağlar.
- o 1/4 Hex uçları için hızlı ve kolay değişim
- o Şarj seviyesini gösteren LED göstere



	M18 FID2-0X	M18 FID2-502X
Akü Kapasitesi (Ah)	–	5,0
Akü Sayısı	0	2
Şarj Süresi	–	59 dak
Yüksüz Hızı (dev/dk)	1900/2800/3600/0-3600	1900/2800/3600/0-3600
Darbe Sayısı (dar/dk)	1200/3400/4300/0-4300	1200/3400/4300/0-4300
Maks. Tork (Nm)	119/176/226/0-226	119/176/226/0-226
Uç Girişi	1/4" Hex	1/4" Hex
Akülü Ağırlık (kg)	–	1,7
Taşıma Çantası	Taşıma Çantası	Taşıma Çantası
Stok Kodu	4933464087	4933464088

M18 BLID2

YENİ >>>

M18™ AKÜLÜ DARBELİ VİDALAMA 1/4" HEX

- o Kömürsüz motor darbeleri vidalama
- o Dar alanlarda çalışabilmek için sadece 130 mm uzunluğa sahip
- o Kömürsüz motor teknolojisi, 180 Nm tork, 3400 dev / dak 4200 ipm darbe dak.
- o Milwaukee® DRIVE CONTROL™, uygulamanın çok yönlülüğünü en üst düzeye çıkarmak için farklı hız ve tork ayarları
- o Uçların daha hızlı ve daha kolay değiştirilmesi sağlayan hex 1/4 uç girişi
- o Üstün dayanıklılık için ağır hizmet tipi metal şanzıman ve dişliler
- o Çalışma alanını aydınlatan LED ışık
- o REDLINK PLUS™ akıllı işlemci makine ve batarya için aşırı yük koruması ve yük altında Benzersiz takım performansı sunar
- o REDLITHIUM-ION™ pil paketi 2 kata kadar daha uzun pil ömrü ve -25c ye kadar çalışma imkânı sağlar.
- o Aletinizi hızlı ve kolay bir şekilde asmak için kemer klipsi
- o Esnek akü sistemi: tüm Milwaukee® M18™ akülerle çalışır



	M18 BLID2-0X	M18 BLID2-502X
Akü Kapasitesi (Ah)	–	5,0
Akü Sayısı	0	2
Şarj Süresi	–	59 dak
Yüksüz Hızı (dev/dk)	1700/2600 / 0-3400	1700/2600 / 0-3400
Darbe Sayısı (dar/dk)	1500/3400 / 0-4200	1500/3400 / 0-4200
Maks. Tork (Nm)	180	180
Uç Girişi	1/4" Hex	1/4" Hex
Akülü Ağırlık (kg)	–	1,7
Taşıma Çantası	Taşıma Çantası	Taşıma Çantası
Stok Kodu	4933464519	4933464520

M18 CBLID

YENİ >>>

M18™ AKÜLÜ DARBELİ VİDALAMA 1/4"

- 110 mm toplam uzunluk ile dar alanlarda çalışabilme imkanı
- Kömürsüz motor teknolojisi 180 Nm tork, 3400 rpm ve 4200 ipm sunar
- Tamamı metal ağır hizmet dişli kutusu ile maksimum güç ve sağlamlık
- Gelişmiş benzersiz REDLINK PLUS dijital sistem, akü ve makine için aşırı yük koruması sağlar, aşırı yükte bile makine performansını artırır.
- REDLITHIUM-ION akü, -25 C ye kadar diğer li-ion akülere oranla 2 kata yakın çalışma zamanı, %20 daha fazla güç, 2 kata yakın akü ömrü sağlar.
- Şarj seviyesini gösteren led gösterge
- Değişken akü sistemi; Bütün Milwaukee® M18™ aküler ile çalışır.



	M18 CBLID-0	M18 CBLID-402C
Akü Kapasitesi (Ah)	–	4.0
Akü Sayısı	0	2
Şarj Süresi	–	80 dak
Yüksüz Hızı (dev/dk)	0-3400	0-3400
Darbe Sayısı (dar/dk)	0-4200	0-4200
Maks. Tork (Nm)	180	180
Uç Girişi	1/4" Hex	1/4" Hex
Akülü Ağırlık (kg)	–	1.7
Taşıma Çantası	–	Taşıma Çantası
Stok Kodu	4933464476	4933464534

M18 FQID

M18™ SURGE™ HİDROLİK DARBELİ VİDALAMA 1/4" HEX

- M18 FUEL™ SURGE™ 1/4" Hex hidrolik, sessiz akülü vidalama çözümdür
- FLUID-DRIVE™ hidrolik güç aktarma organları, cihaz içerisindeki metal parçalar üzerindeki sürtünmeyi azaltır ve standart bir darbeli cihaza kıyasla daha sessiz çalışma, daha iyi performans ve dayanıklılık sağlar
- POWERSTATE™ kömürsüz motor, vidaları daha hızlı saptamak için sabit güç çıkışı ile 0 - 3000 dev / dak ile çalışır
- REDLINK PLUS™ akıllı işlemci
- Milwaukee® DRIVE CONTROL™ kullanıcıya, çok yönlülüğü en üst düzeye çıkarmak için dört farklı hız ve tork ayarına geçme imkanı sunar
- Kendiliğinden kılavuzlanan vida modu, vidaların aşırı yüklenme, kopma ve malzemeye zarar verme işlemlerini azaltmak için tasarlanmıştır
- REDLITHIUM-ION™ akü sistemi



FUEL™

BRUSHLESS MOTOR

	M18 FQID-0	M18 FQID-502X
Akü Kapasitesi (Ah)	–	5.0
Akü Sayısı	0	2
Şarj Süresi	–	59 dak
Yüksüz Hızı (dev/dk)	900/2100/3000/3000	900/2100/3000/3000
Darbe Sayısı (dar/dk)	1800/2900/3700/3700	1800/2900/3700/3700
Maks. Tork (Nm)	50	50
Uç Girişi	1/4" Hex	1/4" Hex
Maks. Civata Çapı	M14	M14
Akülü Ağırlık (kg)	–	1.7
Taşıma Çantası	–	Taşıma Çantası
Stok Kodu	4933451792	4933451790

M18 BRAID

M18™ AKÜLÜ DARBELİ VİDALAMA

- Köşe vidalama , sadece 307 mm uzunluğundaki kompakt gövdesiyle ideal çalışma ve performans sunar.
- Geliştirilmiş benzersiz REDLINK PLUS™ dijital sistem, akü ve makine için aşırı yük koruması sağlar , aşırı yükte bile makine performansını artırır.
- Çalışma alanını aydınlatan parlak LED ışık.
- Uygulamaya göre 2 farklı hız seçeneği
- 53 mm kompakt baş gövde
- Metal dişli kutusu
- REDLITHIUM-ION™ akü , -25C° ye kadar diğer li-ion akülere oranla 2 kat'a yakın çalışma zamanı , %20 daha fazla güç , 2 kat'a yakın akü ömrü sağlar
- Üstün dayanıklılık ve maksimum tork için full metal şanzıman ve vites kutusu



	M18 BRAID-0
Akü Kapasitesi (Ah)	-
Akü Sayısı	0
Şarj Süresi	-
Uç Girişi	Hex 1/4"
Maks. tork (Nm)	41/81
Yüksüz Hız (d/dk)	0-1500 / 0-2250
Darbe Hızı (d/dk)	0-2400 / 0-3400
Akülü Ağırlık (kg)	1.8
Tedarik Şekli	-
Stok Kodu	4933447891

M18 ONEFHIWF1

YENİ

FUEL
BRUSHLESS MOTOR

ONE-KEY
UNLOCKING THE DIGITAL JOBSITE.

M18™ ONE-KEY AKÜLÜ YÜKSEK TORKLU DARBELİ SOMUN SIKMA 1" (SEGMANLI)

- POWERSTATE™ Kömürsüz Motor, 2.840 Nm' ye varan sökme torku ile Dünya'nın en güçlü Akülü Darbeli Somun Sıkma makinesini sunar.
- 5.4kg (8.0Ah) akülü ağırlığı ile kablolu rakiplerden daha hafif olup kullanım kolaylığı sağlar.
- Herhangi bir enerji kaynağına bağlı kalmadan daha düşük maliyet ve yüksek performans sağlar
- DRIVE CONTROL 4 farklı mod ile çıkış hızı ve sıkma gücü ile makine üzerinde daha fazla kontrol sağlar
- Entegre askı halkası ile daha güvenli kullanım ve daha kolay saklama sağlar.
- REDLINK PLUS™ akıllı işletim sistemi, motora maksimum performans sağlar ve aşırı yüklerden, ısınmadan ve aşırı deşarjlardan korur.
- ONE-KEY™ Uyumlu: Artan verimlilik ve yatırım koruması için cihazlarınızı Özelleştirme, Takip etme ve Yönetme imkanı sunarken maksimum kontrol için tekrarlanabilir bir tork çıkışı ayarlama yeteneğini içerir.
- Yan tutamak 270 derece dönererek çok yönlü cihaz kullanımı için kolayca ayarlanabilir.
- Çalışma alanını aydınlatmak için parlak LED ışık.
- Premium kauçuk üst kalıp aşındırıcı malzemelere dayanır ve kullanımda daha fazla konfor sağlar.
- Tüm M18™ akülerle uyumludur



Toplam filo yönetimi için envanter işlevselliği

	M18 ONEFHIWF1-0X	M18 ONEFHIWF1-802X
Akü Kapasitesi (Ah)	–	8,0
Akü Sayısı	0	2
Şarj Süresi	–	90 dak
Yüksüz Hız (d/dk)	0-1600	0-1600
Uç Girişi	Kare 1"	Kare 1"
Sıkma Oranı (Nm)	2670	2670
Maks. Tork (Nm)	2840	2840
Akülü Ağırlık (kg)	–	5,4
Tedarik Şekli	HD Kutu	HD Kutu
Stok Kodu	4933459732	4933459733



M18 ONEFHIWF34

FUEL
BRUSHLESS MOTOR

ONE-KEY
UNLOCKING THE DIGITAL JOBSITE.

M18™ ONE-KEY AKÜLÜ YÜKSEK TORKLU DARBELİ SOMUN SIKMA 3/4" (SEGMANLI)

- ONE-KEY™ teknolojisine sahip M18 Fuel™ akülü yüksek torklu somun sıkma, 1627 Nm'lik gücü size sadece 213 mm'lik kompakt boyutuyla sunarak dar alanlara erişim imkanı sağlar.
- Milwaukee® DRIVE CONTROL™, 4 farklı mod ile kullanıcı arabirimini kullanma ve 4 farklı tork ve hız ayarı yaparak uygulama verimliliğini maksimize etme imkanı sunar
- Somun sökme modu olan 4. Mod, maksimum somun sökme gücü 2034 Nm'ye ve 750 rpm'ye ulaşarak sökümler esnasında eşsiz güç ve hakimiyet sunar
- Darbe Sayısı sensörü, ayarlanmış olan torkun istikrarlı bir şekilde tekrarlanabilirliğini artırır.
- ONE-KEY™ üzerinden ihtiyaçlara uygun ayar yapabilmek
- ONE-KEY™ ürün takip&güvenlik, bulut tabanlı envanter platformu ile ürünün en son görüldüğü konumunu gösterir ve çalınmaya karşı korumaya yardımcı olur
- Değişken akü sistemi; Bütün Milwaukee® M18™ aküler ile çalışır.



ONE-KEY uygulaması üzerinden komple ürün kişiselleştirilmesi



Altta 4 farklı kişisel ayarı kaydetme



Toplam filo yönetimi için envanter işlevselliği

	M18 ONEFHIWF34-0X	M18 ONEFHIWF34-502X
Akü Kapasitesi (Ah)	–	5,0
Akü Sayısı	0	2
Şarj Süresi	–	59 dak
Yüksüz Hız (d/dk)	800/1300/1800/1800	800/1300/1800/1800
Uç Girişi	Kare 3/4"	Kare 3/4"
Darbe Oranı dar/dk	850/1850/2400/2400	850/1850/2400/2400
Maks. Tork (Nm)	1627	1627
Akülü Ağırlık (kg)	–	3,5
Tedarik Şekli	HD Kutu	HD Kutu
Stok Kodu	4933459729	4933459730



M18 ONEFHIWF12

M18™ ONE-KEY AKÜLÜ YÜKSEK TORKLU DARBELİ SOMUN SIKMA 1/2" (SEGMANLI)

- ONE-KEY™ teknolojisine sahip M18 Fuel™ akülü yüksek torklu somun sıkma, 1356 Nm'lik gücü size sadece 213 mm'lik kompakt boyutuyla sunarak dar alanlara erişim imkanı sağlar.
- Milwaukee® DRIVE CONTROL™, 4 farklı mod ile kullanıcı arabirimini kullanma ve 4 farklı tork ve hız ayarı yaparak uygulama verimliliğini maksimize etme imkanı sunar
- Somun sökme modu olan 4. Mod, maksimum somun sökme gücü 1491 Nm'ye ve 750 rpm'ye ulaşarak söküm esnasında eşsiz güç ve hakimiyet sunar
- Darbe Sayısı sensörü, ayarlanmış olan torkun istikrarlı bir şekilde tekrarlanabilirliğini artırır.
- ONE-KEY™ üzerinden ihtiyaçlara uygun ayar yapabilmek
- ONE-KEY™ ürün takip&güvenlik, bulut tabanlı envanter platformu ile ürünün en son görüldüğü konumunu gösterir ve çalınmaya karşı korumaya yardımcı olur
- Değişken akü sistemi; Bütün Milwaukee® M18™ aküler ile çalışır.



FUEL

BRUSHLESS MOTOR

	M18 ONEFHIWF12-0X	M18 ONEFHIWF12-502X
Akü Kapasitesi (Ah)	–	5.0
Akü Sayısı	0	2
Şarj Süresi	–	59 dak
Yüksüz Hız (d/dk)	550/1400/1750/1750	550/1400/1750/1750
Uç Girişi	Kare 1/2"	Kare 1/2"
Darbe Oranı dar/dk	950/1750/2100/2100	950/1750/2100/2100
Maks. Tork (Nm)	1356	1356
Maks. Tork Kademesi (Nm)	130/400/1356/1356	130/400/1356/1356
Akülü Ağırlık (kg)	–	3.3
Tedarik Şekli	HD Kutu	HD Kutu
Stok Kodu	4933459726	4933459727

M18 ONEFHIWP12

M18™ ONE-KEY AKÜLÜ YÜKSEK TORKLU DARBELİ SOMUN SIKMA 1/2" (PİMLİ)

- ONE-KEY™ teknolojisine sahip M18 Fuel™ akülü yüksek torklu somun sıkma, 1017 Nm'lik gücü size sadece 206 mm'lik kompakt boyutuyla sunarak dar alanlara erişim imkanı sağlar.
- Milwaukee® DRIVE CONTROL™, 4 farklı mod ile kullanıcı arabirimini kullanma ve 4 farklı tork ve hız ayarı yaparak uygulama verimliliğini maksimize etme imkanı sunar
- Somun sökme modu olan 4. Mod, maksimum somun sökme gücü 1491 Nm'ye ve 750 rpm'ye ulaşarak söküm esnasında eşsiz güç ve hakimiyet sunar
- Darbe Sayısı sensörü, ayarlanmış olan torkun istikrarlı bir şekilde tekrarlanabilirliğini artırır.
- ONE-KEY™ üzerinden ihtiyaçlara uygun ayar yapabilmek
- ONE-KEY™ ürün takip&güvenlik, bulut tabanlı envanter platformu ile ürünün en son görüldüğü konumunu gösterir ve çalınmaya karşı korumaya yardımcı olur
- Değişken akü sistemi; Bütün Milwaukee® M18™ aküler ile çalışır.



FUEL

BRUSHLESS MOTOR

	M18 ONEFHIWP12-0X	M18 ONEFHIWP12-502X
Akü Kapasitesi (Ah)	–	5.0
Akü Sayısı	0	2
Şarj Süresi	–	59 dak
Yüksüz Hız (d/dk)	950/1500/1800/1800	950/1500/1800/1800
Uç Girişi	Kare 1/2"	Kare 1/2"
Darbe Oranı dar/dk	1150/2100/2400/2400	1150/2100/2400/2400
Maks. Tork (Nm)	1017	1017
Maks. Tork Kademesi (Nm)	190/400/1017/1017	190/400/1017/1017
Akülü Ağırlık (kg)	–	3.2
Tedarik Şekli	HD Kutu	HD Kutu
Stok Kodu	4933459724	4933459725

M18 FHIWP12

M18™ AKÜLÜ DARBELİ SOMUN SIKMA 1/2" (PİMLİ)

- M18 Fuel™ akülü yüksek torklu somun sıkma, 1017 Nm'lik gücü size sadece 206 mm'lik kompakt boyutuyla sunarak dar alanlara erişim imkanı sağlar.
- Milwaukee® DRIVE CONTROL™, 4 farklı mod ile 4 farklı tork&hız ayarı seçeneği sunarak uygulama verimliliğini maksimize etme imkanı sağlar
- Somun sökme modu olan 4. Mod, maksimum somun sökme gücü 1491 Nm'ye ve 750 rpm'ye ulaşarak söküm esnasında eşsiz güç ve hakimiyet sunar
- Yeni LED ışığı ile %40 daha fazla aydınlatma
- Milwaukee® dizaynı POWESTATE™ kömürsüz motor, artırılmış verim, uzun ömür ve daha fazla güç sunar
- Akıllı REDLINK PLUS™ sistemi, akü ve makine için geliştirilmiş dijital aşırı yük koruması sağlar ve yük altında benzersiz performans sunar
- REDLITHIUM-ION™ akü sistemi, sağlam gövde yapısı ile daha uzun kullanım ömrü, akıllı elektronik kartı sayesinde tek şarjda daha fazla çalışma imkanı verir
- Özel alaşım kauçuk kalıp, aşındırıcı materyallere karşı dayanıklıdır ve kullanım esnasında daha fazla konfor sunar
- Değişken akü sistemi; Bütün Milwaukee® M18™ aküler ile çalışır.



FUEL

BRUSHLESS MOTOR

	M18 FHIWP12-0X	M18 FHIWP12-502X
Akü Kapasitesi (Ah)	–	5.0
Akü Sayısı	0	2
Şarj Süresi	–	59 dak
Yüksüz Hız (d/dk)	950/1500/1800/1800	950/1500/1800/1800
Uç Girişi	Kare 1/2"	Kare 1/2"
Darbe Oranı dar/dk	1150/2100/2400/2400	1150/2100/2400/2400
Maks. Tork (Nm)	1017	1017
Maks. Tork Kademesi (Nm)	190/400/1017/1017	190/400/1017/1017
Akülü Ağırlık (kg)	–	3.2
Tedarik Şekli	HD Kutu	HD Kutu
Stok Kodu	4933459692	4933459693

M18 FHIWF12

M18™ AKÜLÜ DARBELİ SOMUN SIKMA 1/2"(SEGMANLI)

- M18 Fuel™ akülü yüksek torklu somun sıkma, 1356 Nm'lik gücü size sadece 213 mm'lik kompakt boyutuyla sunarak dar alanlara erişim imkanı sağlar.
- Milwaukee® DRIVE CONTROL™, 4 farklı mod ile 4 farklı tork&hız ayarı seçeneği sunarak uygulama verimliliğini maksimize etme imkanı sağlar
- Somun sökme modu olan 4. Mod, maksimum somun sökme gücü 1898 Nm'ye ve 750 rpm'ye ulaşarak söküm esnasında eşsiz güç ve hakimiyet sunar
- Yeni LED ışığı ile %40 daha fazla aydınlatma
- Milwaukee® dizaynı POWESTATE™ kömürsüz motor, artırılmış verim, uzun ömür ve daha fazla güç sunar
- Akıllı REDLINK PLUS™ sistemi, akü ve makine için geliştirilmiş dijital aşırı yük koruması sağlar ve yük altında benzersiz performans sunar
- REDLITHIUM-ION™ akü sistemi, sağlam gövde yapısı ile daha uzun kullanım ömrü, akıllı elektronik kartı sayesinde tek şarjda daha fazla çalışma imkanı verir
- Özel alaşım kauçuk kalıp, aşındırıcı materyallere karşı dayanıklıdır ve kullanım esnasında daha fazla konfor sunar
- Değişken akü sistemi; Bütün Milwaukee® M18™ aküler ile çalışır.



FUEL

BRUSHLESS MOTOR

	M18 FHIWF12-0X	M18 FHIWF12-502X
Akü Kapasitesi (Ah)	–	5.0
Akü Sayısı	0	2
Şarj Süresi	–	59 dak
Yüksüz Hız (d/dk)	550/1400/1750/1750	550/1400/1750/1750
Uç Girişi	Kare 1/2"	Kare 1/2"
Darbe Oranı dar/dk	950/1750/2100/2100	950/1750/2100/2100
Maks. Tork (Nm)	1356	1356
Maks. Tork Kademesi (Nm)	130/400/1356/1356	130/400/1356/1356
Akülü Ağırlık (kg)	–	3.3
Tedarik Şekli	HD Kutu	HD Kutu
Stok Kodu	4933459695	4933459696

M18 FMTIWF12

M18™ AKÜLÜ DARBELİ SOMUN SIKMA 1/2" (SEGMANLI)

- M18 FUEL™ mid torque darbeleri somun sıkma , 610 Nm gücü size sadece 170 mm'lik kompakt boyutuyla sunar
- Milwaukee DRIVE CONTROL, kullanıcıya üç farklı butonuyla kullanıcı arabirimini kullanmalarını ve torkları maksimize edecek şekilde ayarlamalarını sağlar.
- Milwaukee, daha uzun motor ömrü ve daha fazla güç için kömürsüz POWERSTATE motoru tasarladı ve üretti
- REDLINK PLUS™ akıllı işlemci, cihaz ve akü için en gelişmiş dijital aşırı yük korumasını sunar ve yük altında cihaz performansını benzersiz şekilde artırır
- REDLITHIUM-ION™ akü sistemi, 2,5 kat daha fazla çalışma süresi, % 20'ye kadar daha fazla güç, 2 kat daha fazla pil ömrü sağlar ve diğer lithium-ion teknolojilerinden -20°C'ye kadar daha iyi performans gösterir
- Özel pil hücre sistemi, cihazın çalışma süresini optimize eder ve uzun vadeli pak dayanıklılığını garanti eder
- Şarj göstergesi ve LED ışığı
- Esnek pil sistemi: tüm Milwaukee® M18™ akülerle çalışır



FUEL

BRUSHLESS MOTOR

	M18 FMTIWF12-0X	M18 FMTIWF12-502X
Akü Kapasitesi (Ah)	-	5.0
Akü Sayısı	0	2
Şarj Süresi	-	59 dak
Yüksüz Hız (d/dk)	510/2100/2400	510/2100/2400
Uç Girişi	Kare 1/2"	Kare 1/2"
Darbe Oranı dar/dk	420/2700/3000	420/2700/3000
Maks. Tork (Nm)	130/550/610	130/550/610
Akülü Ağırlık (kg)	-	2.4
Tedarik Şekli	HD Kutu	HD Kutu
Stok Kodu	4933459189	4933459185

M18 FMTIWP12

M18™ AKÜLÜ DARBELİ SOMUN SIKMA 1/2" (PİMLİ)

- M18 FUEL™ mid torque darbeleri somun sıkma , 610 Nm gücü size sadece 170 mm'lik kompakt boyutuyla sunar
- Milwaukee DRIVE CONTROL, kullanıcıya üç farklı butonuyla kullanıcı arabirimini kullanmalarını ve torkları maksimize edecek şekilde ayarlamalarını sağlar.
- Milwaukee, daha uzun motor ömrü ve daha fazla güç için kömürsüz POWERSTATE motoru tasarladı ve üretti
- REDLINK PLUS™ akıllı işlemci, cihaz ve akü için en gelişmiş dijital aşırı yük korumasını sunar ve yük altında cihaz performansını benzersiz şekilde artırır
- REDLITHIUM-ION™ akü sistemi, 2,5 kat daha fazla çalışma süresi, % 20'ye kadar daha fazla güç, 2 kat daha fazla pil ömrü sağlar ve diğer lithium-ion teknolojilerinden -20°C'ye kadar daha iyi performans gösterir
- Özel pil hücre sistemi, cihazın çalışma süresini optimize eder ve uzun vadeli pak dayanıklılığını garanti eder
- Şarj göstergesi ve LED ışığı
- Esnek pil sistemi: tüm Milwaukee® M18™ akülerle çalışır



FUEL

BRUSHLESS MOTOR

	M18 FMTIWP12-0X (PİMLİ)	M18 FMTIWP12-502X (PİMLİ)
Akü Kapasitesi (Ah)	-	5.0
Akü Sayısı	0	2
Şarj Süresi	-	59 dak
Yüksüz Hız (dev/dk)	1700/2100/2400	1700/2100/2400
Darbe Oranı (dar/dk)	2300/2700/3000	2300/2700/3000
Uç Girişi	1/2" Kare	1/2" Kare
Maks. Tork (Nm)	430/550/610	430/550/610
Maks Vıda Çapı	M20	M20
Akülü Ağırlık (kg)	-	2.4
Taşıma Çantası	Taşıma Çantası	Taşıma Çantası
Stok Kodu	4933459188	4933459183

M18 ONEIWF12

M18™ ONE-KEY AKÜLÜ DARBELİ SOMUN SIKMA 1/2" (SEGMANLI)

- ONE-KEY teknolojisine sahip M18 FWF12
- Milwaukee ONE-KEY programıyla Bluetooth üzerinden bağlanma
- ONE-KEY üzerinden ihtiyaçlara uygun şekilde ayar yapma
- Hız kontrolü, tork, başlangıç ve bitiş hızları, atı-geri tepme fonksiyonları ve led
- Tekrarlanabilir hassasiyet için uygulamayı yapılandırıp en uygun araç ayarları seçme
- Benzersiz kontrol için Program/Profil kaydetme
- Mükemmel sonuç için her tuş üzerine kendi profillerinizi oluşturun ve uygulama üzerinden birini seçin
- Araç belleğine 4 özel ayar kaydedip çalışma alanında hızlı seçim yapma
- ONE-KEY uygulamasının envanter fonksiyonlarıyla bütün araç/ekipmanların toplam yönetimini sağlama



FUEL

BRUSHLESS MOTOR

ONE-KEY

UNLOCKING THE DIGITAL JOBSITE.

	M18 ONEIWF12-0	M18 ONEIWF12-502X
Akü Kapasitesi (Ah)	-	5.0
Akü Sayısı	0	2
Şarj Süresi	-	59 dak
Yüksüz Hız (d/dk)	900/1400/1900/2500	900/1400/1900/2500
Uç Girişi	Kare 1/2"	Kare 1/2"
Darbe Oranı dar/dk	1300/2100/2550/3200	1300/2100/2550/3200
Maks. Tork (Nm)	300	300
Maks. Tork Kademesi (Nm)	80/150/220/300	80/150/220/300
Akülü Ağırlık (kg)	-	1.8
Tedarik Şekli	-	HD Kutu
Stok Kodu	4933451153	4933451374



M18 ONEIWP12

M18™ ONE-KEY AKÜLÜ DARBELİ SOMUN SIKMA 1/2" (PİMLİ)

- ONE-KEY teknolojisine sahip M18 FWF12
- Milwaukee ONE-KEY programıyla Bluetooth üzerinden bağlanma
- ONE-KEY üzerinden ihtiyaçlara uygun şekilde ayar yapma
- Hız kontrolü, tork, başlangıç ve bitiş hızları, atı-geri tepme fonksiyonları ve led
- Tekrarlanabilir hassasiyet için uygulamayı yapılandırıp en uygun araç ayarları seçme
- Benzersiz kontrol için Program/Profil kaydetme
- Mükemmel sonuç için her tuş üzerine kendi profillerinizi oluşturun ve uygulama üzerinden birini seçin
- Araç belleğine 4 özel ayar kaydedip çalışma alanında hızlı seçim yapma
- ONE-KEY uygulamasının envanter fonksiyonlarıyla bütün araç/ekipmanların toplam yönetimini sağlama



FUEL

BRUSHLESS MOTOR

	M18 ONEIWP12-0	M18 ONEIWP12-502X
Akü Kapasitesi (Ah)	-	5.0
Akü Sayısı	0	2
Şarj Süresi	-	59 dak
Yüksüz Hız (d/dk)	900/1400/1900/2500	900/1400/1900/2500
Uç Girişi	Kare 1/2"	Kare 1/2"
Darbe Oranı dar/dk	1300/2100/2550/3200	1300/2100/2550/3200
Maks. Tork (Nm)	300	300
Maks. Tork Kademesi (Nm)	80/150/220/300	80/150/220/300
Akülü Ağırlık (kg)	-	1.8
Tedarik Şekli	-	HD Kutu
Stok Kodu	4933451152	4933451372

M18 FIWF12

M18™ AKÜLÜ DARBELİ SOMUN SIKMA 1/2" (SEGMANLI)

- Milwaukee %20 daha fazla güç ve 3 kata kadar daha uzun motor ömrü için POWERSTATE motoru tasarlanmıştır
- Gelişmiş benzersiz REDLINK PLUS dijital sistem, akü ve makine için aşırı yük koruması sağlar, aşırı yükte bile makine performansını artırır.
- Milwaukee DRIVE CONTROL çalışanın, değişik uygulamalarda farklı hız ve tork ayarları kullanabilmesini sağlar.
- MOD 1 – Hassas işler için
- MOD2- Bağlantı elemanları ve malzemenin zarar görmesini önlemeye yardımcı olur
- MOD3-Zorlu uygulamalarda maksimum performans sunar
- MOD4-Optimum düzeyde hassas çalışma, maksimum performans ve hız, etki, torku otomatik ayarlar
- REDLITHIUM-ION akü, -25 C ye kadar diğer li-ion akülere oranla 2 kata yakın çalışma zamanı, %20 daha fazla güç, 2 kata yakın akü ömrü sağlar.
- Bireysel pil hücreleri izleme aracı çalışma süresini optimize eder ve uzun vadeli paket dayanıklılığı sağlar.
- Şarj seviyesini gösteren led gösterege
- Metal geri dönüşümlü kemer klipsi – Hızlı ve kolay asım için tasarlanmıştır



FUEL™ BRUSHLESS MOTOR

	M18 FIWF12-0	M18 FIWF12-502X
Akü Kapasitesi (Ah)	–	5,0
Akü Sayısı	0	2
Şarj Süresi	–	59 dak
Yüksüz Hız (d/dk)	1700/2000/2500/2000	1700/2000/2500/2000
Uç Girişi	Kare 1/2"	Kare 1/2"
Darbe Oranı dar/dk	2400/2600/3100/2600	2400/2600/3100/2600
Maks. Tork (Nm)	300	300
Maks. Tork Kademesi (Nm)	40/120/300/120	40/120/300/120
Akülü Ağırlık (kg)	–	1,8
Tedarik Şekli	–	HD Kutu
Stok Kodu	4933451070	4933451071

M18 FIWP12

M18™ AKÜLÜ DARBELİ SOMUN SIKMA 1/2" (PİMLİ)

- Milwaukee %20 daha fazla güç ve 3 kata kadar daha uzun motor ömrü için POWERSTATE motoru tasarlanmıştır
- Gelişmiş benzersiz REDLINK PLUS dijital sistem, akü ve makine için aşırı yük koruması sağlar, aşırı yükte bile makine performansını artırır.
- Milwaukee DRIVE CONTROL çalışanın, değişik uygulamalarda farklı hız ve tork ayarları kullanabilmesini sağlar.
- MOD 1 –Hassas işler için
- MOD2- Bağlantı elemanları ve malzemenin zarar görmesini önlemeye yardımcı olur
- MOD3-Zorlu uygulamalarda maksimum performans sunar
- MOD4-Optimum düzeyde hassas çalışma, maksimum performans ve hız, etki, torku otomatik ayarlar
- REDLITHIUM-ION akü, -25 C ye kadar diğer li-ion akülere oranla 2 kata yakın çalışma zamanı, %20 daha fazla güç, 2 kata yakın akü ömrü sağlar.
- Bireysel pil hücreleri izleme aracı çalışma süresini optimize eder ve uzun vadeli paket dayanıklılığı sağlar.
- Şarj seviyesini gösteren led gösterege
- Metal geri dönüşümlü kemer klipsi – Hızlı ve kolay asım için tasarlanmıştır



FUEL™ BRUSHLESS MOTOR

	M18 FIWP12-0	M18 FIWP12-502X
Akü Kapasitesi (Ah)	–	5,0
Akü Sayısı	0	2
Şarj Süresi	–	59 dak
Yüksüz Hız (d/dk)	1700/2000/2500/2000	1700/2000/2500/2000
Uç Girişi	Kare 1/2"	Kare 1/2"
Darbe Oranı dar/dk	2400/2600/3100/2600	2400/2600/3100/2600
Maks. tork (Nm)	300	300
Maks. Tork Kademesi (Nm)	40/120/300/120	40/120/300/120
Akülü Ağırlık (kg)	–	1,8
Tedarik Şekli	–	HD Kutu
Stok Kodu	4933451067	4933451068

M18 BRAIW

M18™ AKÜLÜ DARBELİ SOMUN SIKMA

- Sadece 307 mm uzunluğundaki kompakt gövdesiyle ideal çalışma ve performans sunar.
- Geliştirilmiş benzersiz REDLINK PLUS™ dijital sistem, akü ve makine için aşırı yük koruması sağlar , aşırı yükte bile makine performansını artırır.
- Çalışma alanını aydınlatan parlak LED ışık.
- Uygulamaya göre 2 farklı hız seçeneği
- 3/8" universal uç sistemi
- REDLITHIUM-ION™ akü , -25 C° ye kadar diğer li-ion akülere oranla 2 kat'a yakın çalışma zamanı , %20 daha fazla güç , 2 kat'a yakın akü ömrü sağlar
- Üstün dayanıklılık ve maksimum tork için full metal şanzıman ve vites kutusu



	M18 BRAIW-0
Akü Kapasitesi (Ah)	-
Akü Sayısı	0
Şarj Süresi	-
Uç Girişi	Kare 3/8"
Maks. tork (Nm)	40/76
Yüksüz Hız (d/dk)	0-1500 / 0-2250
Darbe Hızı (d/dk)	0-2400 / 0-3400
Akülü Ağırlık (kg)	1,8
Tedarik Şekli	-
Stok Kodu	4933447899

M18 FPM

M18™ AKÜLÜ KARIŞTIRICI

YENİ >>>

- POWERSTATE™ kömürsüz motor teknolojisi sayesinde sıva ve beton türü ağır karışım işlerde yüksek performans
- REDLITHIUM-ION akü, -25 C ye kadar diğer li-ion akülere oranla 2 kata yakın çalışma zamanı, %20 daha fazla güç, 2 kata yakın akü ömrü sağlar
- Gelişmiş benzersiz REDLINK PLUS dijital sistem, akü ve makine için aşırı yük koruması sağlar, aşırı yükte bile makine performansını artırır.
- Üst düzey hız kontrolü: temiz ve eşit karışım için 3 farklı hız kontrolü (8 kademeli hız seçeneği, değişken hızlı tetik, kilitleme butonu)
- Konfor sağlaması için isteğe bağlı olarak 180°ayarlanabilen 16 kademeli tutma kolu
- M14 giriş
- Şarj seviyesini gösteren led gösterege
- Değişken akü sistemi; Bütün Milwaukee® M18™ aküler ile çalışır.
- 150 mm uzatma ile birlikte



	M18 FPM-0X
Akü Kapasitesi (Ah)	-
Akü Sayısı	0
Şarj Süresi	-
Yüksüz Hızı (dev/dk)	0 - 550
Uç Girişi	M14
Maks. Karıştırıcı Uç Çapı (mm)	120
Maks. Karıştırma Kapasitesi (l)	20
Akülü Ağırlık (kg)	3,0
Tedarik Şekli	Taşıma Çantası
Stok Kodu	4933459719

M18 FHM YENİ

M18™ AKÜLÜ 8 KG SDS-MAX KIRICI - DELİCİ

- Milwaukee'nin tasarlamış olduğu kömürsüz POWERSTATE motoru kablolu makine performansı sağlar.
- Yeni nesil POWERSTATE™ kömürsüz motor. Önceki motorlara göre %175 daha fazla bakır ve yüksek derecede zengin miktatları ile Milwaukee® nin tasarladığı en güçlü motor.
- Yeni nesil REDLINK PLUS dijital sistem akü ve makine için ileri düzey aşırı yük koruması ve makine için yük altında optimum performans sunar
- Yeni REDLITHIUM-ION™ High Output™ 12.0 Ah akü sistemi ile daha önceki Milwaukee® akülerine oranlara daha uzun süre çalışma imkanı
- ONE-KEY™ makine takip ve güvenlik özelliği bulut veritabanı üzerinden envanter düzenleme, ürün takip etme ve hırsızlığa karşı koruma sunar.
- Tetik kilidi ile uzun süreli çalışmalarda tetiğe basmadan çalışma imkanı
- Uzun antivibrasyon özellikli arka kavrama ile titreşimi minimize ederek 2 elle çalışma imkanı

	M18 FHM-0C	M18 FHM-121C
Akü Kapasitesi (Ah)	-	12.0
Akü Sayısı	-	1
Şarj Süresi	-	130 dak
Uç Girişi	SDS-Max	SDS-Max
Darbeli Gücü (EPTA)(J)	11.0	11.0
Maks. Beton Delme (mm)	45	45
Maks. Darbe Sayısı	0 - 2900	0 - 2900
Darbeli Delme (m/s ²)	9.4	9.4
Darbeli Kırma (m/s ²)	7.8	7.8
Akülü Ağırlık (kg)	-	10.2
Tedarik Şekli	Taşıma Çantası	Taşıma Çantası
Stok Kodu	4933464893	4933464894



M18 CHM

M18™ AKÜLÜ 5 KG SDS-MAX KIRICI - DELİCİ

- Eşit performans, en fazla çok yönlülük ve taşınabilirlik yönünden Dünya ilk 18V 5kg SDS-Max kırıcı delicidir.
- Milwaukee'nin tasarlamış olduğu kömürsüz POWERSTATE motoru kablolu makine performansı sağlar.
- Yeni REDLINK PLUS elektronik aşırı yük koruma sistemi, makine ve akü için sınıfının en dayanıklı sistemidir.
- Yeni 9.0 Ah REDLITHIUM-ION akü, -25C ye kadar diğer li-ion akülere oranla 5 kata yakın çalışma zamanı, %35 daha fazla güç, 2 kata yakın akü ömrü sağlar.
- Zorlu ortamlar için sağlam magnezyum dişli kutusu, tam uyum sağlayan dişli bileşenleri ve daha iyi soğutma
- Roto-stop ve 12 farklı pozisyon açısında keski fonksiyonuyla çalışabilme olanağı verir
- 5.5m/s düşük titreşim gündelik kullanım süresini artırır.
- Emniyet debriyajı, matkap ucu sıkışmalarında operatör ve makineyi korur

	M18 CHM-0	M18 CHM-902C
Akü Kapasitesi (Ah)	-	9.0
Akü Sayısı	-	2
Şarj Süresi	-	95 dak
Uç Girişi	SDS-Max	SDS-Max
Darbeli Gücü (EPTA)(J)	6.1	6.1
Maks. Beton Delme (mm)	40	40
Maks. Darbe Sayısı	0 - 3000	0 - 3000
Darbeli Delme (m/s ²)	5.5	5.5
Darbeli Kırma (m/s ²)	3.1	3.1
Akülü Ağırlık (kg)	-	6.6
Tedarik Şekli	-	Taşıma Çantası
Stok Kodu	4933451362	4933451361



6.1 J Darbe gücü ile kablolu ürün performansı

Yeni 9.0 Ah akü ile daha fazla çalışma

Roto-stop ve çok pozisyon keski fonksiyonu

M18 CHPX

M18™ AKÜLÜ YÜKSEK PERFORMANSLI SDS-PLUS KIRICI - DELİCİ

- Çalışma alanını aydınlatan parlak LED ışık.
- REDLITHIUM-ION™ akü , -25°C' ye kadar diğer li-ion akülere oranla 2 kat'a yakın çalışma zamanı ,%20 daha fazla güç , 2 kat'a yakın akü ömrü sağlar
- Tüm Milwaukee® M18™ REDLITHIUM-ION™ pilleri ile çalışır
- 4 J darbe gücü
- Yüksek Motor gücü ile kablolu performansı sunar
- REDLINK™ elektronik aşırı yük koruma sistemi, makine ve akü için sınıfının en dayanıklı sistemidir.
- 4 mod - Darbesiz Delici , Darbeli delici,Kırma, Keski Pozisyon ayarı
- 7.1 m / s² düşük titreşim değeri
- Şarj seviyesini gösteren led gösterge.
- 10 kat daha uzun motor ömrü ve 2 kat daha fazla güç ve çalışma zamanı için tasarlanmış Milwaukee® kömürsüz POWERSTATE™ motor
- Geliştirilmiş benzersiz REDLINK PLUS™ dijital sistem, akü ve makine için aşırı yük koruması sağlar , aşırı yükte bile makine performansını artırır.



FUEL™ BRUSHLESS MOTOR

	M18 CHPX-0	M18 CHPX-502X	M18 CHPX-902X
Akü Kapasitesi (Ah)	-	5.0	9.0
Akü Sayısı	0	2	2
Şarj Süresi	-	59 dak	95 dak
Uç Girişi	SDS-Plus	SDS-Plus	SDS-Plus
Darbeli Gücü (EPTA)(J)	4.0	4.0	4.0
Maks. Ahşap Delme (mm)	30	30	30
Maks. Metal Delme (mm)	13	13	13
Maks. Beton Delme (mm)	28	28	28
Maks. Darbe Sayısı	0 - 5000	0 - 5000	0 - 5000
Darbeli Delme (m/s ²)	8.6	8.6	8.6
Darbeli Kırma (m/s ²)	4	4	4
Akülü Ağırlık (kg)	-	4.3	4.6
Tedarik Şekli	-	Taşıma Çantası	Taşıma Çantası
Stok Kodu	4933446830	4933451380	4933451469

M18 CHX

M18™ AKÜLÜ SDS-PLUS KIRICI - DELİCİ

- Çalışma alanını aydınlatan parlak LED ışık.
- REDLITHIUM-ION™ akü , -25°C' ye kadar diğer li-ion akülere oranla 2 kat'a yakın çalışma zamanı ,%20 daha fazla güç , 2 kat'a yakın akü ömrü sağlar
- Tüm Milwaukee® M18™ REDLITHIUM-ION™ pilleri ile çalışır
- 2.5 J darbe gücü
- Yüksek Motor gücü ile kablolu performansı sunar
- REDLINK™ elektronik aşırı yük koruma sistemi, makine ve akü için sınıfının en dayanıklı sistemidir.
- 4 mod - Darbesiz Delici , Darbeli delici,Kırma, Keski Pozisyon ayarı
- 9.5 m / s² düşük titreşim değeri
- Şarj seviyesini gösteren led gösterge.
- 10 kat daha uzun motor ömrü ve 2 kat daha fazla güç ve çalışma zamanı için tasarlanmış Milwaukee® kömürsüz POWERSTATE™ motor
- Geliştirilmiş benzersiz REDLINK PLUS™ dijital sistem, akü ve makine için aşırı yük koruması sağlar , aşırı yükte bile makine performansını artırır.



FUEL™ BRUSHLESS MOTOR

	M18 CHX-0	M18 CHX-502X
Akü Kapasitesi (Ah)	-	5.0
Akü Sayısı	0	2
Şarj Süresi	-	59 dak
Uç Girişi	SDS-Plus	SDS-Plus
Darbe Gücü (EPTA)(J)	2.5	2.5
Maks. Ahşap Delme (mm)	30	30
Maks. Metal Delme (mm)	13	13
Maks. Beton Delme (mm)	26	26
Maks. Darbe Sayısı (bpm)	0 - 4900	0 - 4900
Darbeli Delme (m/s ²)	8.9	8.9
Darbeli Kırma (m/s ²)	9.5	9.5
Akülü Ağırlık(kg)	-	3.5
Tedarik Şekli	-	Taşıma Çantası
Stok Kodu	4933447420	4933451381

M18-28 CPDEX

M18-28 FUEL™ TOZ EMME

- Büyük toz toplama kutusu
- M18 CHPX & M28 CHPX ile uyumlu
- Emme boyu 16 mm uzunluğuna ve 90 mm derinliğine kadar ayarlanabilir
- Otomatik işlem ile etkili toz toplama için tasarlanan açma kapama tetik anahtar
- Hepa Filtre : %99.75 verimlilik derecesi ile çekilen toz parçacıklarını yakalama
- Büyük toz toplama kutusu



	M18-28 CPDEX-0
Akü Kapasitesi (Ah)	-
Akü Sayısı	0
Şarj Süresi	-
Maks. Matkap Ucu Çapı (mm)	16
Maks. Delme Derinliği (mm)	90
Maks. Delme Uzunluğu (mm)	160
Stok Uzunluğu (mm)	100
Akülü Ağırlık	1.6
Tedarik Şekli	-
Stok Kodu	4933446810

M18 CDEX

M18 FUEL™ SDS-PLUS TOZ EMME

- Büyük toz toplama kutusu
- M18 CHX ile uyumlu
- Emme boyu 16 mm uzunluğuna ve 90 mm derinliğine kadar ayarlanabilir
- Otomatik işlem ile etkili toz toplama için tasarlanan açma kapama tetik anahtar
- Hepa Filtre : %99.75 verimlilik derecesi ile çekilen toz parçacıklarını yakalama



	M18 CDEX-0
Akü Kapasitesi (Ah)	-
Akü Sayısı	0
Şarj Süresi	-
Maks. Matkap Ucu Çapı (mm)	16
Maks. Delme Derinliği (mm)	90
Maks. Delme Uzunluğu (mm)	160
Stok Uzunluğu (mm)	100
Akülü Ağırlık	1.6
Tedarik Şekli	-
Stok Kodu	4933447450

M18 BH

M18™ AKÜLÜ SDS PLUS DELİCİ

- 1.9 kg 1.2 J (EPTA) ile sınıfının ağırlık oranı en iyi makinası
- Çalışma alanını aydınlatan parlak LED ışık.
- REDLITHIUM-ION™ akü , -25°C' ye kadar diğer li-ion akülere oranla 2 kat'a yakın çalışma zamanı ,%20 daha fazla güç , 2 kat'a yakın akü ömrü sağlar
- Tüm Milwaukee® M18™ REDLITHIUM-ION™ pilleri ile çalışır
- Milwaukee® yüksek verimli 4 kutuplu motoru güç ve ağırlık dengesini maximuma çıkarır.
- REDLINK™ elektronik aşırı yük koruma sistemi, makine ve akü için sınıfının en dayanıklı sistemidir.
- 2 mod - Delici , Darbeli delici
- 10 m / s² düşük titreşim değeri
- 4 ve 10mm arası darbeli delme (max 16mm)
- M12 DE toz emme ile uyumlu 43mm boyun çapı
- Şarj seviyesini gösteren led gösterge.



	M18 BH-0	M18 BH-402C
Akü Kapasitesi (Ah)	-	4.0
Akü Sayısı	0	2
Şarj Süresi	-	80 dak
Uç Girişi	SDS Plus	SDS Plus
Darbe Gücü (EPTA) (J)	1.2	1.2
Maks. Ahşap Delme (mm)	16	16
Maks. Metal Delme (mm)	10	10
Maks. Beton Delme (mm)	16	16
Maks. Darbe Sayısı (dar/dak)	6100	6100
Darbeli Delme (m/s ²)	10	10
Akülü Ağırlık (kg)	-	1.9
Tedarik Şekli	-	Taşıma Çantası
Stok Kodu	4933443320	4933443330

M18 FLAG230XPDB

M18™ AKÜLÜ TAŞLAMA 230 MM

YENİ

- o Dünya'nın ilk 18V tek akü ile çalışan, elektrikli emsallerinden daha hafif olan ve 42 mm paslanmaz boru malzemeden tek şarj ile 68 parça kesebilen akülü taşlama.
- o Yeni nesil POWERSTATE™ kömürsüz motor. Önceki motorlara göre %175 daha fazla bakır ve yüksek derecede zengin miktatsları ile Milwaukee® nin tasarladığı en güçlü motor.
- o Yeni nesil REDLINK PLUS dijital sistem akü ve makine için ileri düzey aşırı yük koruması ve makine için yük altında optimum performans sunar
- o Yeni REDLITHIUM-ION™ High Output™ 12.0 Ah akü sistemi ile daha önceki Milwaukee® akülerine oranla daha uzun süre çalışma imkanı
- o Disk freni ile daha hızlı durma
- o Emniyet düğmeli ve kilitlemez tetik maksimum iş güvenliği sunar ve istenmeyen çalışmaları önler
- o Anahtarsız muhafaza ayarı ile hızlı muhafaza pozisyon ayarı yapabileceği imkanı
- o FIXTEC anahtarsız disk değişimi
- o Antivibrasyon yan tutma kolu ile düşük vibrasyon
- o Çıkarılabilir toz filtresi motor içine çapak girişini önler



	M18 FLAG230XP-DB-0C	M18 FLAG230XPDB-121C
Akü Kapasitesi (Ah)	-	12.0
Akü Sayısı	0	1
Şarj Süresi	-	130 dak
Yüksüz Hızı (dev/dk)	6600	6600
Disk Çapı (mm)	230	230
Maks. Kesme Derinliği (mm)	65	65
Mil	M14	M14
Akülü Ağırlık (kg)	-	5.3
Taşıma Kapasitesi	Taşıma Çantası	Taşıma Çantası
Ürün Kodu	4933464114	4933464115



M18 CAG-125XPDB

M18™ AKÜLÜ TAŞLAMA 125 MM

- o 10 kat daha uzun motor ömrü ve 2 kat daha fazla güç ve çalışma zamanı için tasarlanmış Milwaukee® kömürsüz POWERSTATE™ motor
- o Tüm Milwaukee® M18™ REDLITHIUM-ION™ aküleri ile çalışır
- o Kullanıcı için maksimum güvenlik sunan alttan mandal tetik bıraktığı an makinenin durmasını sağlar
- o Geliştirilmiş benzersiz REDLINK PLUS™ dijital sistem, akü ve makine için aşırı yük koruması sağlar, aşırı yükte bile makine performansını artırır.
- o REDLITHIUM-ION™ akü, -25C° ye kadar diğer li-ion akülere oranla 2 kat'a yakın çalışma zamanı, %20 daha fazla güç, 2 kat'a yakın akü ömrü sağlar
- o Yüksek performanslı kablolu taşlamalarda kullanılan, premium dişli sistemi
- o 125 mm anahtarsız muhafazanın, hızlı hareket kabiliyeti ile mükemmel kesim sunar.
- o RAPIDSTOP - en hızlı disk frenleme sistemi 2 saniyeden az ve en iyi kullanıcı koruması
- o FIXTEC sistemi ile %100 aletsiz taş değişimi sağlanır
- o Sektörün en ince sap tasarımı
- o Bireysel pil hücre sistemi ile çalışma süresinin en verimli halde kullanımını sağlar.



FUEL
BRUSHLESS MOTOR

RAPID STOP

	M18 CAG-125X XPDB - 0	M18 CAG-125X XPDB-502X	M18 CAG-125X XPDB-902X
Akü Kapasitesi (Ah)	-	5.0	9.0
Akü Sayısı	0	2	2
Şarj Süresi	-	59 dak	95 dak
Akü Sayısı	0	2	2
Yüksüz Hız (d/dk)	8500	8500	8500
Disk Ölçüsü (mm)	125	125	125
Fixtec Flaş Somunu	Evet	Evet	Evet
Şalter Tipi	Mandallı	Mandallı	Mandallı
Line lock Fonksiyonu	Evet	Evet	Evet
Maks. Kesme Derinliği (mm)	33	33	33
Mil	M 14	M 14	M 14
Akülü Ağırlık (kg)	-	2.5	2.7
Tedarik Şekli	-	Taşıma Çantası	Taşıma Çantası
Stok Kodu	4933451009	4933451544	4933451471

M18 CAG-125X

M18™ AKÜLÜ TAŞLAMA 125 MM

- o 10 kat daha uzun motor ömrü ve 2 kat daha fazla güç ve çalışma zamanı için tasarlanmış Milwaukee® kömürsüz POWERSTATE™ motor
- o Sürgülü kilitlenebilir tetik sistemi
- o Tüm Milwaukee® M18™ REDLITHIUM-ION™ aküleri ile çalışır
- o Geliştirilmiş benzersiz REDLINK PLUS™ dijital sistem, batarya ve makine için aşırı yük koruması sağlar, aşırı yükte bile makine performansını artırır.
- o REDLITHIUM-ION™ batarya, -25C° ye kadar diğer li-ion bataryalara oranla 2 kat'a yakın çalışma zamanı, %20 daha fazla güç, 2 kat'a yakın batarya ömrü sağlar
- o Yüksek performanslı kablolu taşlamalarda kullanılan, premium dişli sistemi
- o 125 mm anahtarsız muhafazanın, hızlı hareket kabiliyeti ile mükemmel kesim sunar.
- o FIXTEC sistemi ile %100 aletsiz taş değişimi sağlanır
- o Sektörün en ince sap tasarımı
- o Döküntü parçalarını tutup Motor ömrünü uzatan, çıkarılabilir toz engelleyici
- o Bireysel pil hücre sistemi ile çalışma süresinin en verimli halde kullanımını sağlar.



FUEL
BRUSHLESS MOTOR

	M18 CAG-125X-0	M18 CAG-125X-502X
Akü Kapasitesi (Ah)	-	5.0
Akü Sayısı	0	2
Şarj Süresi	-	59 dak
Akü Sayısı	0	2
Yüksüz Hız (d/dk)	8500	8500
Disk Ölçüsü (mm)	125	125
Fixtec Flaş Somunu	Evet	Evet
Şalter Tipi	Sürgü	Sürgü
Line lock Fonksiyonu	Evet	Evet
Maks. Kesme Derinliği (mm)	33	33
Mil	M 14	M 14
Akülü Ağırlık (kg)	-	2.5
Tedarik Şekli	-	Taşıma Çantası
Stok Kodu	4933443940	4933448866

M18 FDG

M18™ AKÜLÜ KALIPÇI TAŞLAMA

- Milwaukee®, POWERSTATE™ kömürsüz motor
- 5,0 Ah aküde 20 dakikaya kadar kullanım süresi
- 10 kat daha fazla motor ömrü
- REDLINK PLUS™ sistemi makine ve aküyü aşırı yükte korur ve yüksek performansla çalışmasını sağlar
- Yüksek performansla çalışmasını sağlar
- REDLITHIUM-ION™ akü, daha fazla çalışma süresi için kesintisiz enerji sağlar.
- Piyasadaki en ince gövde tasarımı
- En rahat kullanımı sağlayan kauçuk gövde tasarımı
- Esnek akü sistemi: Tüm Milwaukee® M18™ akülerle çalışır



FUEL

BRUSHLESS MOTOR

	M18 FDG-0	M18 FDG-502X
Akü Kapasitesi (Ah)	-	5,0
Akü Sayısı	0	2
Şarj Süresi	-	59 dak
Yüksüz Hızı (d/dk)	27.000	27.000
Pens Çapı	6/8	6/8
Maks. Modül Taşlama (mm)	50	50
Akülü Ağırlık (kg)	-	2,1
Tedarik Şekli	-	Taşıma Çantası
Stok Kodu	4933459106	4933459107

M18 FAP

M18™ AKÜLÜ POLİSAJ

- Milwaukee®, otomobil polisajında mükemmel hareket kabiliyeti sağlamak için kömürsüz POWERSTATE™ motorunu tasarladı ve geliştirdi.
- REDLINK PLUS™ akıllı işlemci, cihaz ve akü için en gelişmiş dijital aşırı yük korumasını sunar ve yük altında cihaz performansını benzersiz şekilde artırır
- REDLITHIUM-ION akü, -20C'ye kadar diğer li-ion akülere oranla 2,5 kata yakın çalışma zamanı, %20 daha fazla güç, 2 kata yakın akü ömrü sağlar.
- Dünya'nın ilk 360 - 2200 devir aralığında, 8 konumlu değişken hız seçimi sağlayan akülü polisaj makinesi
- Tek akü şarj ile bir tam boy arabayı cilalamak için eşsiz çalışma süresi
- Pürüzsüz yüzeyler oluşturmak için yumuşak başlangıç



FUEL

BRUSHLESS MOTOR

	M18 FAP180-0	M18 FAP180-502X
Akü Kapasitesi (Ah)	-	5,0
Akü Sayısı	0	2
Şarj Süresi	-	59 dak
Yüksüz Hızı (d/dk)	360 - 2200	360 - 2200
Disk Çapı (mm)	180	180
Mil Boyutu (mm)	M14	M14
Akülü Ağırlık (kg)	-	2,2
Tedarik Şekli	-	Taşıma Çantası
Stok Kodu	4933451549	4933451550

M18 FMDP

M18™ AKÜLÜ MANYETİK MATKAP

- Milwaukee tasarımı ve kömürsüz POWERSTATE motoru, güçlü ¼" metale tutunan mıknatıs ve şarj başına 18mm den 40 adet delik delme performansı geliştirilmiş benzersiz REDLINK PLUS dijital sistem, akü ve makine için aşırı yük koruması sağlar, aşırı yükte bile makinenin performansını artırır.
- REDLITHIUM-ION akü, -20C'ye kadar diğer li-ion akülere oranla 2,5 kata yakın çalışma zamanı, %20 daha fazla güç, 2 kata yakın akü ömrü sağlar.
- AUTOSTOP-Kullanıcı koruması için otomatik olarak matkap güç keser
- Güçlendirilmiş mıknatısın tutunma kuvveti 8,890N'dur.
- Kullanıcı koruması olarak, mıknatıs tutunmayı bıraktığında motor kendini kapatır
- Maksimum delme kapasitesi, 19 mm weldon veya freze uç 38mm, matkap ucu ile 13mm'dir.
- Hızlı ve kolay aksesuar değişimi için anahtarız 19mm Weldon girişi
- Farklı aksesuarların kullanımı için 146mm strok uzunluğu
- Sağ veya sol elle kullanım için uygun iki tarafa monte edilebilir, aletsiz sök-tak kol sistemi
- Çalışma yüzeyini aydınlatmak için led ışık



FUEL

BRUSHLESS MOTOR

AUTOSTOP

	M18 FMDP - 0	M18 FMDP - 502C
Akü Kapasitesi (Ah)	-	5,0
Akü Sayısı	0	2
Şarj Süresi	-	59 dak
Yüksüz Hızı (d/dk)	400 / 690	400 / 690
Maks. Keserek Delme Kapasitesi (mm)	38	38
Maks. Keserek Delme Derinliği (mm)	50	50
Maks. Matkap Ucu ile Delme (mm)	13	13
Strok Uzunluğu (mm)	146	146
Manyetik Sabitleme Gücü (N)	8890	8890
Akülü Ağırlık (kg)	13	13
Tedarik Şekli	Taşıma Çantası	Taşıma Çantası
Stok Kodu	4933451636	4933451012

M18 BMT

M18™ AKÜLÜ MULTİTOOL

- Tüm Milwaukee® M18™ REDLITHIUM-ION™ pilleri ile çalışır
- Geliştirilmiş benzersiz REDLINK PLUS™ dijital sistem, akü ve makine için aşırı yük koruması sağlar, aşırı yükte bile makine performansını artırır.
- REDLITHIUM-ION™ akü, -20C'ye kadar diğer li-ion akülere oranla 2 kat'a yakın çalışma zamanı, %20 daha fazla güç, 2 kat'a yakın akü ömrü sağlar
- Tek elle rahat kullanım
- Farklı uygulamalar için kolay uç değişimi



	M18 BMT-0	M18 BMT-421C
Akü Kapasitesi (Ah)	-	1x 4.0 & 1x 2.0
Akü Sayısı	-	2
Şarj Süresi	-	80 dak
Salınım Açısı Sağ / Sol	1.7	1.7
Yüksüz Hızı (d/dk)	12.000 - 18.000	12.000 - 18.000
Akülü Ağırlık (kg)	-	1,7
Tedarik Şekli	-	Taşıma Çantası
Stok Kodu	4933446203	4933446210

M18 FMCS

M18™ AKÜLÜ METAL KESME

FUEL
BRUSHLESS MOTOR

- o Milwaukee® POWERSTATE™ kömürsüz motor.
- o 10x daha uzun motor ömrü
- o REDLINK PLUS™ akıllı işlemci çalışma anında aşırı yük koruması sağlar ve benzersiz performans sunar REDLITHIUM-ION™ uzun çalışma ömrü ve daha uzun pil ömrü sağlar.
- o Soğuk kesim - artan iş sahası güvenliği için kıvılcım ve çapak olmadan kesim sağlar
- o Aletsiz derinlik ayarı, hızlı ve kolay bir şekilde kesme derinliğini ayarlar 0 ile 57 mm arasında
- o En rahat kullanım için kompakt ve hafif tasarım
- o Bireysel hücre denetim sistemi, takım çalışma süresini optimize eder ve uzun süreli pil dayanıklılığı sunar
- o Şarj göstergesi kalan şarjı gösterir
- o Esnek akü sistemi: Tüm Milwaukee® M18™ akülerle çalışır
- o 150 mm 34 diş metal kesme bıçağı ile birlikte verilir



	M18 FMCS-0	M18 FMCS-502X
Akü Kapasitesi (Ah)	–	5,0
Akü Sayısı	0	2
Şarj Süresi	–	59 dak
Yüksüz Hızı (dev/dk)	3900	3900
Bıçak Çapı (mm)	150	150
Delik Çapı (mm)	20	20
Maks. Kesme Derinliği (mm)	57	57
Akülü Ağırlık (kg)	–	2,8
Taşıma Kapasitesi	Taşıma Çantası	Taşıma Çantası
Ürün Kodu	4933459191	4933459193



Entegre kırıç kancası



Kıvılcımları azaltma için soğuk kesim



Kompakt ve hafif tasarım kesim

M18 CBS125

M18™ AKÜLÜ BANT KESME

- o 10 kat daha uzun motor ömrü ve 2 kat daha fazla çalışma zamanı için tasarlanmış Milwaukee® kömürsüz POWERSTATE™ motor.
- o REDLINK PLUS™ elektronik aşırı yük koruma sistemi, makine ve akü için sınıfının en dayanıklısıdır.
- o REDLITHIUM-ION™ akü, -20C° ye kadar diğer li-ion akülere oranla 2 kat'a yakın çalışma zamanı, %20 daha fazla güç, 2 kat'a yakın akü ömrü sağlar.
- o 125mm x 125mm malzeme çapına kadar büyük kesme kapasitesi
- o 0-116 m/dak. Aralığında 5 seviye değişken hız seçimi
- o Kapalı bıçak koruma sistemi ile kullanıcıyı testereden korur, hızlı ve kolay testere değişimi sağlar.
- o Şantiye ortamlarında kolay depolama için kırıç kancası



FUEL
BRUSHLESS MOTOR

	M18 CBS 125-0	M18 CBS 125-502C
Akü Kapasitesi (Ah)	–	5,0
Akü Sayısı	0	2
Şarj Süresi	–	59 dak
Yüksüz Hız (d/dk)	0-116	0-116
Bıçak Uzunluğu	1140	1140
Kesme Kapasitesi (mm)	125x125	125x125
Tedarik Şekli	–	Taşıma Çantası
Stok Kodu	4933447150	4933448195

M18 BMS

M18™ AKÜLÜ SAC KESME

- o 1,2 mm maksimum çelik kesme kalınlığı
- o 360 derece dönebilen benzersiz dönen başlık
- o Kesim esnasında ekstra kontrol sağlayan değişken hız tetiği
- o Geliştirilmiş benzersiz REDLINK PLUS™ dijital sistem, akü ve makine için aşırı yük koruması sağlar, aşırı yükte bile makine performansını artırır.
- o Dar alanlarda çalışma imkanı
- o REDLITHIUM-ION™ akü, -20C° ye kadar diğer li-ion akülere oranla 2 kat'a yakın çalışma zamanı, %20 daha fazla güç, 2 kat'a yakın akü ömrü sağlar



	M18 BMS12-0	M18 BMS20-0
Akü Kapasitesi (Ah)	–	-
Akü Sayısı	0	-
Şarj Süresi	–	-
Yüksüz Hız (d/dk)	0-2500	0-2500
Maks. Kesme Kapasitesi Metal (mm)	1,2	2,0
Maks. Kesme Kapasitesi Alüminyum (mm)	2,0	3,2
Minimum Kesme Yarı çapı (mm)	180	180
Akülü Ağırlık (kg)	2,3	2,6
Tedarik Şekli	–	-
Stok Kodu	4933447925	4933447935

M18 ONESX M18™ ONE-KEY AKÜLÜ KILIÇ TESTERE

- ONE-KEY™ teknolojisine sahip M18 CSX
- TIKI kuyruğu Testerenizi ihtiyaçlarınıza göre ayarlamak için ONE-KEY™ uygulamasıyla cihazınıza bağlanabilirsiniz
- ONE-KEY™ farklı türdeki malzemelere özel, devir ayarı yaparak mükemmel kesim yapmanızı sağlar, aksesuarınızın ömrünü uzatır
- Ayarlanabilir yumuşak başlangıç, çeşitli materyallerde daha doğru kesim başlatma imkanı sunar ve bıçak sarsıntılarını en aza indirir
- Otomatik fren, testerenin bıçağı ile bitişlik materyallerin kaza sonucu kesilmesini önler, bir materyalden geçtikten sonra bıçağı durdurmasını sağlar
- En çok kullanılan yapılandırılmaların hızlı ve kolay bir şekilde seçilebilmesini sağlamak için, cihaz belleğine dört adede kadar özel ayarınızı kaydedebilirsiniz
- ONE-KEY™ uygulaması ayrıca komple cihaz / ekipman filonuzun toplam yönetimi için envanter yönetim fonksiyonu sağlar



FUEL ONE-KEY™ BRUSHLESS MOTOR UNLOCKING THE DIGITAL JOBSITE™

	M18 ONESX-0	M18 ONESX-502X	M18 ONESX-902X
Akü Kapasitesi (Ah)	-	5,0	9,0
Akü Sayısı	0	2	2
Şarj Süresi	-	59 dak	95 dak
Maks. Yumuşak Ahş. ked Derinliği (mm)	300	300	300
Maks. Çelik Kesme Derinliği (mm)	20	20	20
Maks. Alüminyum Kesme Derinliği (mm)	25	25	25
Maks. Demir Dışı Metaller Kesme (mm)	25	25	25
Maks. Metal Boruda Kesme Çap (mm)	150	150	150
Yüksüz hızı (spm)	0 - 3000	0 - 3000	0 - 3000
Strok Uzunluğu (mm)	28,6	28,6	28,6
Akülü ağırlık (kg)	-	4,0	4,3
Tedarik şekli	Taşıma Çantası	Taşıma Çantası	Taşıma Çantası
Ürün kodu	4933451665	4933451666	4933459220

M18 FSX M18™ AKÜLÜ KILIÇ TESTERE

- M18™ fuel akülü kılıçtestere, AC elektrikli bir kılıç testere ile aynı hız ve güçte çalışacak motora sahiptir ve 290x45 ebadında çam ağacı malzemeden 150 adedi tek bir 12,0 Ah akü ile tek şarjda keser.
- Yeni nesil POWERSTATE™ kömürsüz motor, Önceki motorlara göre %175 daha fazla bakır ve yüksek derecede zengin miktatslan ile Milwaukee® nin tasarladığı en güçlü motor.
- Yeni nesil REDLINK PLUS dijital sistem akü ve makine için ileri düzey aşırı yük koruması ve makine için yük altında optimum performans sunar
- Yeni REDLITHIUM-ION™ High Output™ 12,0 Ah akü sistemi ile daha önceki Milwaukee® akülerine oranlara daha uzun süre çalışma imkanı
- 32 mm strok ve dakikada 3000 strok hızı ile daha da hızlı kesim
- 5 farklı hız – 1500 SPM den 3000 SPM ile doğru hızda kesim yapabile
- FKXTEC anahtarsız bıçak değiştirme
- Dayanıklı metal asma kancası ile güvenlik ve alan tasarrufu



FUEL™ BRUSHLESS MOTOR

	M18 FSX-0X	M18 FSX-121X
Akü Kapasitesi (Ah)	-	12,0
Akü Sayısı	0	1
Şarj Süresi	-	130 dk
Maks. Yumuşak Ahş. ked Derinliği (mm)	300	300
Maks. Çelik Kesme Derinliği (mm)	20	20
Maks. Alüminyum Kesme Derinliği (mm)	25	25
Maks. Demir Dışı Metaller Kesme (mm)	25	25
Maks. Metal Boruda Kesme Çap (mm)	150	150
Yüksüz hızı (spm)	0 - 3000	0 - 3000
Strok Uzunluğu (mm)	32	32
Akülü ağırlık (kg)	-	5,5
Tedarik şekli	HD BOX	HD BOX
Ürün kodu	4933464724	4933464484

M18 CSX M18™ AKÜLÜ KILIÇ TESTERE

- 5 kat daha uzun motor ömrü ve tek şarjda 2 kat daha fazla kesme için tasarlanmış Milwaukee® kömürsüz POWERSTATE™ motor
- REDLINK™ elektronik aşırı yük koruma sistemi, makine ve akü için sınıfının en dayanıklı sistemidir.
- Milwaukee® patentli anahtarsız hızlı ve kolay uç değiştirme
- Bıçağın sıkışması durumunda dışıyı koruyan debriyaj sistemi
- Titreşim azaltan ilave denge mekanizması
- 25 mm strok ve dakikada 3000 strok hızı ile daha da hızlı kesim
- Şarj seviyesini gösteren led gösterge.



FUEL™ BRUSHLESS MOTOR

	M18 CSX-0	M18 CSX-502X	M18 CSX-902X
Akü Kapasitesi (Ah)	-	5,0	9,0
Akü Sayısı	0	2	2
Şarj Süresi	-	59 dak	95 dak
Maks. Yumuşak Ahş. ked Derinliği (mm)	20	20	20
Maks. Çelik Kesme Derinliği (mm)	25	25	25
Maks. Alüminyum Kesme Derinliği (mm)	25	25	25
Yüksüz hızı (spm)	0 - 3000	0 - 3000	0 - 3000
Strok Uzunluğu (mm)	28,6	28,6	28,6
Akülü ağırlık (kg)	-	4,1	4,4
Tedarik şekli	-	Taşıma Çantası	Taşıma Çantası
Ürün kodu	4933446085	4933451378	4933451470

M18 BSX M18™ AKÜLÜ KILIÇ TESTERE

- Milwaukee® yüksek verimli 4 kutuplu motoru güç ve ağırlık dengesini maksimuma çıkarır.
- REDLINK™ elektronik aşırı yük koruma sistemi, makine ve akü için sınıfının en dayanıklı sistemidir.
- Milwaukee® patentli anahtarsız hızlı ve kolay uç değiştirme
- Bıçağın sıkışması durumunda dışıyı koruyan debriyaj sistemi
- Titreşim azaltan ilave denge mekanizması
- 28,6 mm strok ve dakikada 3000 strok hızı ile daha da hızlı kesim
- Şarj seviyesini gösteren led gösterge.



	M18 BSX-0	M18 BSX-402C
Akü Kapasitesi (Ah)	-	4,0
Akü Sayısı	0	2
Şarj Süresi	-	80 dak
Maks. Yumuşak Ahş. ked Derinliği (mm)	20	20
Maks. Çelik Kesme Derinliği (mm)	25	25
Maks. Alüminyum Kesme Derinliği (mm)	25	25
Yüksüz hızı (spm)	0 - 3000	0 - 3000
Strok Uzunluğu (mm)	28,6	28,6
Akülü ağırlık (kg)	-	4,1
Tedarik şekli	-	Taşıma Çantası
Ürün kodu	4933447275	4933447285

M18 FHZ

M18™ AKÜLÜ KOMPAKT KILIÇ TESTERE

- Milwaukee® dizaynı POWESTATE™ kömürsüz motor, daha kompakt boyutta rakiplerinden daha fazla güç üretir
- Akıllı REDLINK PLUS™ sistemi, akü ve makine için geliştirilmiş dijital aşırı yük koruması sağlar ve yük altında benzersiz performans sunar.
- REDLITHIUM-ION™ akü sistemi, sağlam gövde yapısı ile daha uzun kullanım ömrü, akıllı elektronik kartı sayesinde tek şarjda daha fazla çalışma imkanı verir
- 22 mm strok ile kontrollü kesim ve boşta 3000 strok hızı
- Destek pabucu ile kesme pozisyonunu ayarlama imkanı
- Düşük ışık koşullarında çalışma ortamını aydınlatmak için LED ışığı
- Milwaukee® patentli FXTEC anahtarsız hızlı ve kolay uç değiştirme
- Değişken akü sistemi; Bütün Milwaukee® M18™ aküler ile çalışır.



FUEL BRUSHLESS MOTOR

	M18 FHZ-0	M18 FHZ-502X
Akü Kapasitesi (Ah)	–	5.0
Akü Sayısı	0	2
Şarj Süresi	–	59 dak
Yüksüz Hızı (dev/dk)	0 - 3000	0 - 3000
Strok Uzunluđ (mm)	22	22
Akü Ağırlık (kg)	–	2.6
Taşıma Kapasitesi	Taşıma Çantası	Taşıma Çantası
Stok Kodu	4933459887	4933459885

C18 HZ

M18™ AKÜLÜ KOMPAKT KILIÇ TESTERE

- Milwaukee® yüksek performanslı kompakt testere , 375mm uzunluğu ile dar alanlarda tek elle çalışma için idealdir.
- REDLINK™ elektronik aşırı yük koruma sistemi, makine ve akü için sınıfının en dayanıklı sistemidir.
- Karşı dengeli çift dişli ile titreşimi azaltarak , makinenin ömrünü artırır
- Milwaukee® patentli FXTEC anahtarsız hızlı ve kolay uç değiştirme
- Kontrollü kesim için 20mm strok boyu ve dakikada 3000spm strok hızı
- Çalışma alanını aydınlatan parlak LED ışık.
- Şarj seviyesini gösteren led gösterge.



	C18 HZ-0	C18 HZ-402B
Akü Kapasitesi (Ah)	–	4.0
Akü Sayısı	0	2
Şarj Süresi	–	80 dak
Yüksüz Strok Hızı (spm)	0 - 3000	0 - 3000
Strok Uzunluđu (mm)	20	20
Akü Ağırlık (kg)	–	2.5
Tedarik Şekli	–	Bez Çanta
Stok Kodu	4933416785	4933441340

M18 BJS

M18™ AKÜLÜ DEKUPAJ

- Milwaukee® yüksek performanslı motor, hızlı kesim için 2800 spm sunar
- REDLINK™ elektronik aşırı yük koruma sistemi, makine ve akü için sınıfının en dayanıklı sistemidir.
- Milwaukee® patentli, anahtarsız hızlı ve kolay uç değiştirme
- 0-45° derece aralığında anahtarsız ayarlanabilen konik taban
- 5 pandül hareketi ile daha yüksek performans
- İşlenecek parçayı aydınlatmak için LED ışığı
- Toz üfleyici, kesme hattını ahşap talaşından uzak tutar
- Çıkarılabilir yumuşak taban plaka koruması, yumuşak malzemeleri keserken işaretleri ve çizikleri önler
- REDLITHIUM-ION™ akü , -20C° ye kadar diğer li-ion akülere oranla 2 kat'a yakın çalışma zamanı ,%20 daha fazla güç , 2 kat'a yakın akü ömrü sağlar
- Esnek pil sistemi: tüm Milwaukee® M18™ pillerle çalışır



	M18 BJS-0	M18 BJS-402C
Akü Kapasitesi (Ah)	–	4.0
Akü Sayısı	0	2
Şarj Süresi	–	80 dak
Yüksüz Strok Hızı (spm)	0-2800	0-2800
Maks. Kesme Kaps. (Ahşap)	135	135
Maks. Kesme Kaps. (Çelik)	10	10
Strok Uzunluđu (mm)	25	25
Akü Ağırlık (kg)	–	2.5
Tedarik Şekli	–	Taşıma Çantası
Stok Kodu	4933451391	4933451389

M18 FJS

M18™ AKÜLÜ DEKUPAJ

- Milwaukee® tarafından tasarlanıp üretilen kömürsüz POWERSTATE™ Kömürsüz motor teknolojisi uzun ömür ve hızlı kesim sunar. 19 mm OSB malzemeden 32 mt'ye kadar uzunluğu tek bir 5.0 Ah akü ile tek şarjda keser.
- Gelişmiş benzersiz REDLINK PLUS dijital sistem,akü ve makine için aşırı yük koruması sağlar,aşırı yükte bile makine performansını artırır.
- REDLITHIUM-ION akü, -20 C ye kadar diğer li-ion akülere oranla 2 kata yakın çalışma
- Milwaukee® patentli, anahtarsız hızlı ve kolay uç değiştirme
- 45° derece aralığında anahtarsız ayarlanabilen konik taban
- 5 pandül hareketi ile daha yüksek performans
- Toz üfleyici, kesme hattını ahşap talaşından uzak tutar
- Çıkarılabilir yumuşak taban plaka koruması, yumuşak malzemeleri keserken işaretleri ve çizikleri önler
- İşlenecek parçayı aydınlatmak için LED ışığı
- Değişken akü sistemi; Bütün Milwaukee® M18™ aküler ile çalışır.



FUEL BRUSHLESS MOTOR

	M18 FJS-0	M18 FJS-502X
Akü Kapasitesi (Ah)	–	5.0
Akü Sayısı	0	2
Şarj Süresi	–	59 dak
Yüksüz Strok Hızı (spm)	0 - 3500	0 - 3500
Maks. Kesme Kaps. (Ahşap)	135	135
Maks. Kesme Kaps. (Çelik)	10	10
Gönye Kapasitesi(°)	45	45
Strok Uzunluđu (mm)	25	25
Akü Ağırlık (kg)	–	2.9
Tedarik Şekli	Taşıma Çantası	Taşıma Çantası
Stok Kodu	4933464726	4933464727

M18 FBJS

M18™ AKÜLÜ DEKUPAJ

- Milwaukee® tarafından tasarlanıp üretilen kömürsüz POWERSTATE™ Kömürsüz motor teknolojisi uzun ömür ve hızlı kesim sunar, 19 mm OSB malzemeden 32 mt'ye kadar uzunluğu tek bir 5.0 Ah akü ile tek şarjda keser.
- Gelişmiş benzersiz REDLINK PLUS dijital sistem, akü ve makine için aşırı yük koruması sağlar, aşırı yükte bile makine performansını artırır.
- REDLITHIUM-ION akü, -20 C'ye kadar diğer li-ion akülere oranla 2 kata yakın çalışma
- Milwaukee® patentli, anahtarsız hızlı ve kolay uç değiştirme
- 5 pandül hareketi ile daha yüksek performans
- Çok yönlü tetik ile herhangi bir pozisyonda makineyi açma/kapama
- 6 kademeli hız seçeneği ve otomatik kontrollü başlangıç modu ile yük algılandığında yavaş başlayıp tam yüke doğru hızlanma sayesinde hassas kesim yapılabilme imkanı
- 3500 spm sayesinde hassas kesim, daha az çapak ve vibrasyon
- Toz üfleyici, kesme hattını ahşap talaşından uzak tutar
- İşlenecek parçayı aydınlatmak için LED ışığı

YENİ**FUEL**
BRUSHLESS MOTOR

	M18 FBJS-0	M18 FBJS-502X
Akü Kapasitesi (Ah)	–	5.0
Akü Sayısı	0	2
Şarj Süresi	–	59 dak
Yüksüz Strok Hızı (spm)	800 - 3500	800 - 3500
Maks. Kesme Kaps. (Ahşap)	100	100
Maks. Kesme Kaps. (Çelik)	10	10
Gönye Kapasitesi(°)	45	45
Strok Uzunluğu (mm)	25	25
Akülü Ağırlık (kg)	–	2.8
Tedarik Şekli	Taşıma Çantası	Taşıma Çantası
Stok Kodu	4933464799	4933464800

HD18 JSB

M18™ AKÜLÜ DEKUPAJ

- Milwaukee® yüksek verimli 4 kutuplu motoru güç ve ağırlık dengesini maksimuma çıkarır.
- REDLINK™ elektronik aşırı yük koruma sistemi, makine ve akü için sınıfının en dayanıklı sistemidir.
- Milwaukee® patentli, anahtarsız hızlı ve kolay uç değiştirme
- 0-45° derece aralığında anahtarsız ayarlanabilen konik taban
- 5 pandül hareketi ile daha yüksek performans
- Bıçağın verimini artıran, daha büyük bıçak destek silindiri
- REDLITHIUM-ION™ akü, -20C°'ye kadar diğer li-ion akülere oranla 2 kat'a yakın çalışma zamanı, %20 daha fazla güç, 2 kat'a yakın akü ömrü sağlar



	HD18 JSB-0	HD18 JSB-402C
Akü Kapasitesi (Ah)	–	4.0
Akü Sayısı	0	2
Şarj Süresi	–	80 dak
Yüksüz Strok Hızı (spm)	2050 - 2700	2050 - 2700
Maks. Kesme Kaps. (Ahşap)	120	120
Maks. Kesme Kaps. (Çelik)	10	10
Gönye Kapasitesi(°)	45	45
Strok Uzunluğu (mm)	26	26
Akülü Ağırlık (kg)	–	2.9
Tedarik Şekli	–	Taşıma Çantası
Stok Kodu	4933417845	4933426660

M18 BP

M18™ AKÜLÜ PLANYA

- Milwaukee®'nin yüksek performanslı 4-kutuplu motoru optimum yüzey elde etmek için 14.000 rpm sunar.
- REDLINK™ elektronik aşırı yük koruma sistemi, makine ve akü için sınıfının en dayanıklı sistemidir.
- REDLITHIUM-ION akü, -20C'ye kadar diğer li-ion akülere oranla 2 kata yakın çalışma zamanı, %20 daha fazla güç, 2 kata yakın akü ömrü sağlar.
- 82mm genişliğe sahip planya iki çift uçlu keskin karbür bıçakları ile daha hızlı malzeme kaldırmayı sağlar.
- Doğru malzeme miktarını ayarlamak için yirmi kilitleme pozisyonu, 0 dan 2 mm ye kadar kesme derinliğinin ayarlanabilmesi kullanıcının malzemeyi tek geçişte kaldırmasını sağlar.
- 10,7mm'ye kadar yiv derinliği
- Planya yaparken sağ ve soldan çıkan yongaları kullanıcının yüzünden uzak tutar
- Bireysel pil hücre sistemi ile çalışma süresinin en verimli halde kullanımını sağlar.



	M18 BP-0	M18 BP-402C
Akü Kapasitesi (Ah)	–	4.0
Akü Sayısı	0	2
Şarj Süresi	–	80 dak
Yüksüz Hızı (dev/dk)	14.000	14.000
Kesme Geniliği, (mm)	82	82
Maks. Kesim Derin. (mm)	2	2
Yiv Derinliği (mm)	10,7	10,7
Akülü Ağırlık (kg)	-	2.7
Tedarik Şekli	-	Taşıma Çantası
Stok Kodu	4933451113	4933451114

Planya Bıçağı Yedeği Stok Kodu : 4932273484

M18 BOS125

M18™ AKÜLÜ 125 MM EKSANTRİK ZİMPARA

- Milwaukee® yüksek performanslı motor dakikada 14.000 den 24.000'e kadar zımparalama darbesi yapar
- REDLINK dijital sistem akü ve makine için ileri düzey aşırı yük koruması ve makine için yük altında optimum performans sunar
- Değişken 6 kademeli hız ayarı ile en doğru hızda çalışma imkanı
- Kolayca temizlenen toz torbası
- Hafif tasarımı – 1.6 kg
- Vakum adaptörü sayesinde Milwaukee® toz emme sistemleri ile uyumlu çalışır
- REDLITHIUM-ION akü, -20 C'ye kadar diğer li-ion akülere oranla 2 kata yakın çalışma
- Değişken akü sistemi; Bütün Milwaukee® M18™ aküler ile çalışır.

YENİ

	M18 BOS125-0	M18 BOS125-502B
Akü Kapasitesi (Ah)	–	5.0
Akü Sayısı	0	2
Şarj Süresi	–	80 dak
Yüksüz Hızı (dev/dk)	12.000	12.000
Salınım Hızı (opm)	14.000-24.000	14.000-24.000
Salınım Çapı (mm)	2.4	2.4
Zımpara Ölçüsü(mm)	125	125
Akülü Ağırlık (kg)	-	1.6
Tedarik Şekli	-	Taşıma Çantası
Stok Kodu	4933464228	4933464229

M18 FSG

M18™ AKÜLÜ AÇIPAN VIDALAMA

- Milwaukee®, 10 kat daha uzun motor ömrü ve % 60'a kadar daha fazla güç için kömürsüz POWERSTATE™ motoru tasarladı ve geliştirdi.
- REDLINK PLUS™ akıllı işlemci, cihaz ve akü için en gelişmiş dijital aşırı yük korumasını sunar ve yük altında cihaz performansını benzersiz şekilde artırır
- REDLITHIUM-ION™ akü sistemi, 2.5 kat daha fazla çalışma süresi, % 20'ye kadar daha fazla güç, 2 kat daha fazla pil ömrü sağlar ve diğer lithium - bion teknolojilerinden (-20°C'ye kadar) daha iyi performans gösterir
- AUTO-START™ teknolojisi: Aktif hale getirildiğinde, uygulama sırasında vida tabancası malzemeye itildiğinde tetiğe basmaksızın çalışır. Motor sadece vidalama işleminde çalışır
- Hızlı uç değiştirme 1/4" Hex giriş, kolay uç değiştirmeyi sağlar
- Çalışma alanını aydınlatan parlak LED ışık
- Cihazınızı hızlı ve kolayca asmak için metal geri çekilebilir kemer klipsi



AKSESUAR

Stok Kodu 4933459202
Vidalama Şarjörü



FUEL

BRUSHLESS MOTOR

	M18 FSG-0X	M18 FSGC-202X
Volt (V)	18	18
Akü Tipi	Li-ion	Li-ion
Akü Kapasitesi(Ah)	-	2.0
Akü Sayısı	0	2
Şarj Süresi	-	26 dak
Yüksüz Hızı (dev/min)	0 - 4500	0 - 4500
Ahşap Vidalama (mm)	6	6
Maks. Tork (Nm)	13	13
Uç Tipi	1/4" Hex	1/4" Hex
Akülü Ağırlık (kg)	1.6	1.6
Tedarik Şekli	Taşıma Çantası	Taşıma Çantası
Stok Kodu	4933459201	4933459199

M18 CN15GA

M18™ AKÜLÜ ÇİVİ TABANCASI

- Sert Ağaç yüzeyler için sınıfının en güçlüsü
- Çakmaya hazır çivi teknolojisi ile iki çivi arasındaki bekleme süresini azaltır
- Çok az bakım ihtiyacı ile en zorlu koşullara dayanıklılık ve kullanıcılara güvenli sunmak için tasarlanmış, gaz kartuşu ve temizleme gerektirmeyen çivi tabancası
- İki mod seçimi, ardıışık ve hızlı ateşleme için hassas darbe ayarı sağlar
- Tırnakları güvence altına alacak şekilde aletsiz, hızlı ve kolay derinlik ayarı
- Özel kilitleme sistemi, şarjörde herhangi bir çivi kalmadığında cihazın çalışmasını durdurur.
- Maksimum verimlilik için REDLITHIUM-ION™ 2.0 Ah pil paketi ile şarj başına 700 çivi çakabilir
- Hızlı çivi yükleme ve sıkışmaları kolay temizleme
- LED çalışma ışığı, çivilerin daha düzgün çakılması için çalışma yüzeyini aydınlatır.
- Değişken akü sistemi; Bütün Milwaukee® M18™ aküler ile çalışır.



FUEL

BRUSHLESS MOTOR

	M18 CN15GA-0X
Akü Kapasitesi (Ah)	-
Akü Sayısı	0
Şarj Süresi	-
Çivi Kalınlığı (mm)	1.8
Çivi Boyu (mm)	32 / 63
Şarjör Kapasitesi	110
Çevrim Oranı	900
Akülü Ağırlık (kg)	3.1
Tedarik Şekli	Taşıma Çantası
Stok Kodu	4933459633

M18 CN16GA

M18™ AKÜLÜ ÇİVİ TABANCASI

- Sert Ağaç yüzeyler için sınıfının en güçlüsü
- Çakmaya hazır çivi teknolojisi ile iki çivi arasındaki bekleme süresini azaltır
- Çok az bakım ihtiyacı ile en zorlu koşullara dayanıklılık ve kullanıcılara güvenli sunmak için tasarlanmış, gaz kartuşu ve temizleme gerektirmeyen çivi tabancası
- İki mod seçimi, ardıışık ve hızlı ateşleme için hassas darbe ayarı sağlar
- Tırnakları güvence altına alacak şekilde aletsiz, hızlı ve kolay derinlik ayarı
- Özel kilitleme sistemi, şarjörde herhangi bir çivi kalmadığında cihazın çalışmasını durdurur.
- Maksimum verimlilik için REDLITHIUM-ION™ 2.0 Ah pil paketi ile şarj başına 700 çivi çakabilir
- Hızlı çivi yükleme ve sıkışmaları kolay temizleme LED çalışma ışığı, çivilerin daha düzgün çakılması için çalışma yüzeyini aydınlatır.
- Değişken akü sistemi; Bütün Milwaukee® M18™ aküler ile çalışır.



FUEL

BRUSHLESS MOTOR

	M18 CN16GA-0X	M18 CN16GA-202X
Akü Kapasitesi (Ah)	-	2.0
Akü Sayısı	0	2
Şarj Süresi	-	40 dak
Çivi Kalınlığı (mm)	1.6	1.6
Çivi Boyu (mm)	32 / 63	32 / 63
Şarjör Kapasitesi	110	110
Çevrim Oranı	900	900
Akülü Ağırlık (kg)	-	3.3
Tedarik Şekli	Taşıma Çantası	Taşıma Çantası
Stok Kodu	4933451958	4933451570

M18 CN18GS

M18™ AKÜLÜ ÇİVİ TABANCASI

- Sert ağaç yüzeyler için sınıfının en güçlüsü
- Çakmaya hazır çivi teknolojisi; iki çivi arasındaki bekleme süresini azaltır
- Çok az bakım ihtiyacı ile en zorlu koşullara dayanıklılık ve kullanıcılara güvenli sunmak için tasarlanmış, gaz kartuşu ve temizleme gerektirmeyen çivi tabancası
- İki mod seçimi, ardıışık ve hızlı ateşleme için hassas darbe ayarı sağlar
- Tırnakları güvence altına alacak şekilde aletsiz, hızlı ve kolay derinlik ayarı
- Özel kilitleme sistemi, şarjörde herhangi bir çivi kalmadığında cihazın çalışmasını durdurur
- Maksimum verimlilik için REDLITHIUM-ION™ 2.0 Ah pil paketi ile tek şarjda 1200 çivi çakabilir
- Hızlı çivi yükleme ve sıkışmaları kolay temizleme
- LED çalışma ışığı, çivilerin daha düzgün çakılması için çalışma yüzeyini aydınlatır



FUEL

BRUSHLESS MOTOR

	M18 CN18GS-0X	M18 CN18GS-202X
Akü Kapasitesi (Ah)	-	2.0
Akü Sayısı	0	2
Şarj Süresi	-	40 dak
Çivi Kalınlığı (mm)	1.2	1.2
Çivi Boyu (mm)	16/54	16/54
Şarjör Kapasitesi	110	110
Akülü Ağırlık (kg)	-	3.1
Tedarik Şekli	Taşıma Çantası	Taşıma Çantası
Stok Kodu	4933451959	4933451573

ÇİVİ 18G / 16 MM -
10.000 ADET

Stok Kodu 4932459124



M18 FTS210 YENİ

M18™ AKÜLÜ TEZGAH GÖNYE KESME

FUEL™

BRUSHLESS MOTOR

- ONE-KEY™ M18 FUEL™ tezgah testere, elektrikli AC motorlu bir tezgah testere ile aynı hız ve güce sahiptir. 19 mm OSB malzemeden 190 mt uzunluğu 12.0 Ah tek bir akü ile tek şarjda kesebilir.
- Yeni nesil POWERSTATE™ kömürsüz motor. Önceki motorlara göre %175 daha fazla bakır ve yüksek derecede zengin mıknatısları ile Milwaukee® nin tasarladığı en güçlü motor.
- Yeni nesil REDLINK PLUS dijital sistem akü ve makine için ileri düzey aşırı yük koruması ve makine için yük altında optimum performans sunar
- Yeni REDLITHIUM-ION™ High Output™ 12.0 Ah akü sistemi ile daha önceki Milwaukee® akülerine oranlara daha uzun süre çalışma imkanı
- Pinyon dişli üzerinde hareket ettirilebilen taban 622 mm çalışma kapasitesinde sahiptir.
- 210 mm bıçak ile 63 mm derinlikte kesim imkanı
- ONE-KEY uygulamasının envanter fonksiyonlarıyla bütün araç/ ekipmanların toplam yönetimini sağlama ve hırsızlığa karşı koruma



	M18 FTS210-0	M18 FTS210-121B
Akü Kapasitesi (Ah)	–	12.0
Akü Sayısı	0	1
Şarj Süresi	–	130 dak
Yüksüz Hızı (dev/dk)	6300	6300
Bıçak Çapı (mm)	210	210
Delik Çapı (mm)	47	47
Kesme Derinliği (mm)	622	622
Bıçak Yükseklik Ayarı (mm)	63.5	63.5
Akülü Ağırlık (kg)	–	22.3
Tedarik Şekli	Karton Kutu	Karton Kutu
Ürün Kodu	4933464722	4933464225



M18 FMS254

M18™ AKÜLÜ GÖNYE KESME

- 10 kat daha uzun motor ömrü ve 2 kat daha fazla çalışma zamanı için tasarlanmış Milwaukee® kömürsüz POWERSTATE™ motor.
- REDLINK PLUS™ elektronik aşırı yük koruma sistemi, makine ve akü için sınıfların en dayanıklısıdır.
- REDLITHIUM-ION™ akü , -20C° ye kadar diğer li-ion akülere oranla 2 kat'a yakın çalışma zamanı, %20 daha fazla güç, 2 kat'a yakın akü ömrü sağlar.
- 254 mm testere geniş ve doğru kesim imkanı sunar
- Kilitlerle birlikte çabuk serbest bırakma eğimi ayarı, eğim açısını sola ve sağa basit ayarını sağlar
- Geniş sürgülü dayamalar, kesilecek malzemeye maksimum düzeyde destek vererek, kararlılık ve doğruluk sağlar
- 9.0 Ah akü ile tek şarjda 38 x 89 mm ölçülerinde ahşapta, 307 parçaya kadar kesim yapmanızı sağlar
- Entegre taşıma kolu, iş sahasında cihazınızı kolaylıkla taşımazınıza yardımcı olur
- Önceden ayarlanmış açılara sahip çelik kilit plakası tekrarlanabilir hassas kesim sağlar
- Düşük ışık koşullarında çalışma ortamını aydınlatmak için LED ışığı



FUEL™

BRUSHLESS MOTOR

	M18 FMS254-0
Akü Kapasitesi (Ah)	–
Akü Sayısı	0
Şarj Süresi	–
Yüksüz Hızı (d/dk)	4000
Bıçak Çapı (mm)	254
Eğik Kesme Açısı Sol (°)	48
Eğik Kesme Açısı Sağ (°)	48
Gönye Kapasitesi Sol (°)	50
Gönye Kapasitesi Sağ (°)	60
Maks Kesme Kapasitesi 45°/45° (mm)	205.23 x 51.3
Maks Kesme Kapasitesi 45°/90° (mm)	205.23 x 91.2
Maks Kesme Kapasitesi 90°/45° (mm)	289.3 x 51.3
Maks Kesme Kapasitesi 90°/90° (mm)	289.3 x 91.2
Delik Çapı (mm)	30
Akülü Ağırlık (kg)	20
Tedarik Şekli	–
Stok Kodu	4933451729

M18 FMS190

M18™ AKÜLÜ GÖNYE KESME

- %25 daha fazla güç ve 2 kat daha uzun motor ömrü için Milwaukee® dizaynı POWERSTATE™ motor
- Akıllı REDLINK PLUS™ sistemi, akü ve makine için geliştirilmiş dijital aşırı yük koruması sağlar ve yük altında benzersiz performans sunar
- REDLITHIUM-ION™ akü sistemi, sağlam gövde yapısı ile daha uzun kullanım ömrü, akıllı elektronik kartı sayesinde tek şarjda daha fazla çalışma imkanı verir
- 190 mm testere doğru kesim imkanı sunar
- Kilitlerle birlikte çabuk serbest bırakma eğimi ayarı, eğim açısını sola ve sağa basit ayarını sağlar
- Geniş sürgülü dayamalar, kesilecek malzemeye maksimum düzeyde destek vererek, kararlılık ve doğruluk sağlar
- 5.0 Ah akü ile tek şarjda 38x89 mm ölçülerindeki ahşapta 299 parçaya kadar kesim yapmanızı sağlar
- Hafif ve Portatif yapısı ile sadece 12.7 kg
- Entegre taşıma kolu, iş sahasında cihazınızı kolaylıkla taşımazınıza yardımcı olur
- Önceden ayarlanmış açılara sahip çelik kilit plakası tekrarlanabilir hassas kesim sağlar
- Düşük ışık koşullarında çalışma ortamını aydınlatmak için LED ışığı
- Değişken akü sistemi; Bütün Milwaukee® M18™ aküler ile çalışır.



FUEL™

BRUSHLESS MOTOR

	M18 FMS190-0
Akü Kapasitesi (Ah)	–
Akü Sayısı	0
Şarj Süresi	–
Yüksüz Hızı (d/dk)	5000
Bıçak Çapı (mm)	190
Eğik Kesme Açısı Sol (°)	48
Eğik Kesme Açısı Sağ (°)	48
Gönye Kapasitesi Sol (°)	48
Gönye Kapasitesi Sağ (°)	48
Maks Kesme Kapasitesi 45°/45° (mm)	39.3 x 152.7
Maks Kesme Kapasitesi 45°/90° (mm)	55.4 x 152.7
Maks Kesme Kapasitesi 90°/45° (mm)	39.3 x 215.5
Maks Kesme Kapasitesi 90°/90° (mm)	55.4 x 215.5
Delik Çapı (mm)	30
Akülü Ağırlık (kg)	12.7
Tedarik Şekli	–
Stok Kodu	4933459619

M18 SMS216 M18™ AKÜLÜ GÖNYE KESME

- Milwaukee® 2-kutuplu motor ile hızlı kesim için 2700rpm devir sağlar.
- REDLINK™ elektronik aşırı yük koruma sistemi, makine ve akü için sınıfının en dayanıklı sistemidir.
- Doğrusal rulman ve dikey çelik raylar ile pürüzsüz bir sürgülü hareket sağlar
- Testere geri pozisyondayken kafa kendiliğinden kilitlenir
- Tam kesim için mükemmel ve hızlı kesme hattı hizalama
- Sabitlenen açılı mandali ile tekrarlanabilen hassas kesimler sunar
- Kilit kolu yorulmadan kesim yapmanızı sağlar
- Hızlı ve sorunsuz kesim yönlendirme değişimi
- Entegre LED ile düşük ışık koşullarında, iş parçası ve kesim çizgisini aydınlatır
- Hızlı ve kolay testere bıçağı değişimi için mil kilitli
- Ağır hizmet tipi döküm taban ve dayama ,testereye dayanıklı kullanımı ömrü sağlar



M18 SMS216-0

Akü Kapasitesi (Ah)	–
Akü Sayısı	0
Şarj Süresi	–
Yüksüz Hız (d/dk)	2700
Bıçak Çapı (mm)	216
Eğik Kesme Açısı Sol (°)	48
Eğik Kesme Açısı Sağ (°)	-2
Gönye Kapasitesi Sağ-Sol (°)	50-50
Maks Kesme Kapasitesi 45°/45° (mm)	190 x 48
Maks Kesme Kapasitesi 45°/90° (mm)	190 x 60
Maks Kesme Kapasitesi 90°/45° (mm)	270 x 48
Maks Kesme Kapasitesi 90°/90° (mm)	270 x 60
Delik Çapı (mm)	30
Akülü Ağırlık (kg)	14,5
Tedarik Şekli	–
Stok Kodu	4933446780

M18 FCS66 **YENİ** M18™ AKÜLÜ DAİRE TESTERE

- M18 FUEL™ daire testere, elektrikli AC motorlu bir daire testere ile aynı hız ve güce sahiptir. 90x45 çam ağacı malzemeden 750 adedi tek bir 12.0 Ah akü ile tek şarjda kesebilir.
- Yeni nesil POWERSTATE™ kömürsüz motor. Önceki motorlara göre %175 daha fazla bakar ve yüksek derecede zengin miktatsları ile Milwaukee® nin tasarladığı en güçlü motor.
- Yeni nesil REDLINK PLUS dijital sistem akü ve makine için ileri düzey aşırı yük koruması ve makine için yük altında optimum performans sunar
- Yeni REDLITHIUM-ION™ High Output™ 12.0 Ah akü sistemi ile daha önceki Milwaukee® akülerine oranlara daha uzun süre çalışma imkanı
- 190 mm bıçak ile 66 mm derinlikte kesim imkanı
- Vakum adaptörü sayesinde Milwaukee® toz emme sistemleri ile uyumlu çalışır
- Magnezyum alt ve üst bıçak korumaları sınıfının en yüksek darbe dayanımını sağlar
- Askı kancası ile güvenli taşıma imkanı
- 56° açılı kesim imkanı
- İşlenecek parçayı aydınlatmak için LED ışığı



FUEL BRUSHLESS MOTOR

M18 FCS66-121C

Akü Kapasitesi (Ah)	12,0
Akü Sayısı	1
Yüksüz Hız (d/dk)	5800
Maks. Kesme Kapasitesi 90° (mm)	66
Maks. Kesme Kapasitesi 45° (mm)	48
Bıçak Ölçüsü (mm)	190
Delik Çapı (mm)	30
Akülü Ağırlık (kg)	5,4
Tedarik Şekli	Taşıma Çantası
Stok Kodu	4933464586

M18 CCS55 M18™ AKÜLÜ DAİRE TESTERE

- 3 kat daha uzun motor ömrü ve tek şarjda 2 kat daha fazla kesim için tasarlanmış Milwaukee® kömürsüz POWERSTATE™ motor
- Şarj seviyesini gösteren led gösterege.
- Tüm Milwaukee® M18™ REDLITHIUM-ION™ pilleri ile çalışır
- Geliştirilmiş benzersiz REDLINK PLUS™ dijital sistem, akü ve makine için aşırı yük koruması sağlar , aşırı yükte bile makine performansını artırır.
- REDLITHIUM-ION™ akü , -20C° ye kadar diğer li-ion akülere oranla 2 kat'a yakın çalışma zamanı ,%20 daha fazla güç , 2 kat'a yakın akü ömrü sağlar
- Bireysel pil hücre sistemi ile çalışma süresinin en verimli halde kullanımını sağlar.
- 50° derece eğimli kesme imkanı
- Magnezyum alt ve üst bıçak korumaları sınıfının en yüksek darbe dayanımını sağlar
- Entegre Toz üfleme ile kesme hattı görünümünü mükemmeldir
- Askı kancası ile güvenli taşıma imkanı



FUEL BRUSHLESS MOTOR

	M18 CCS55-0	M18 CCS55-502X	M18 CCS55-902X
Akü Kapasitesi (Ah)	–	5.0	9.0
Akü Sayısı	0	2	2
Şarj Süresi	–	59 dak	95 dak
Yüksüz Hız (d/dk)	5000	5000	5000
Maks. Kesme Kapasitesi 90° (mm)	55	55	55
Maks. Kesme Kapasitesi 45° (mm)	41	41	41
Bıçak Ölçüsü (mm)	165	165	165
Delik Çapı (mm)	20	20	20
Akülü Ağırlık (kg)	–	3.2	3.5
Tedarik Şekli	–	Taşıma Çantası	Taşıma Çantası
Stok Kodu	4933446223	4933451376	4933451468

M18 BLCS66 M18™ AKÜLÜ DAİRE TESTERE

- M18™ kömürsüz motorlu daire testere 190 mm bıçağı sayesinde 66 mm derinlikte kesim yapabilir.
- Gelişmiş benzersiz REDLINK PLUS dijital sistem,akü ve makine için aşırı yük koruması sağlar,aşırı yükte bile makine performansını artırır.
- REDLITHIUM-ION akü ,-20 C ye kadar diğer li-ion akülere oranla 2 kata yakın çalışma
- Askı kancası ile güvenli taşıma imkanı
- Vakum adaptörü sayesinde Milwaukee® toz emme sistemleri ile uyumlu çalışır
- Preslenmiş alüminyum taban ile en iyi sağlamlık
- İşlenecek parçayı aydınlatmak için LED ışığı
- 50° açılı kesim imkanı
- Değişken akü sistemi; Bütün Milwaukee® M18™ aküler ile çalışır



FUEL BRUSHLESS MOTOR

	M18 BLCS66-0X	M18 BLCS66-502X
Akü Kapasitesi (Ah)	–	5.0
Akü Sayısı	0	2
Şarj Süresi	–	59 dak
Yüksüz Hız (d/dk)	5000	5000
Maks. Kesme Kapasitesi 90° (mm)	66	66
Maks. Kesme Kapasitesi 45° (mm)	48	48
Bıçak Ölçüsü (mm)	190	190
Delik Çapı (mm)	30	30
Akülü Ağırlık (kg)	–	4.0
Tedarik Şekli	–	Taşıma Çantası
Stok Kodu	4933464589	4933464590

M18 BHG

M18™ AKÜLÜ SICAK HAVA TABANCASI

- Yüksek performanslı rezistans, aletin 470 ° C' ısıya ulaşmasını sağlar.
- 6 saniye içinde çalışma sıcaklığına ulaşır.
- REDLINK™ alet ve akü paketindeki aşırı yük koruma sağlar
- Bireysel pil hücreleri izleme, takım çalışma süresini optimize eder ve uzun süreli dayanıklılık sağlar
- Çalışma alanını aydınlatmak için entegre LED ışığı
- REDLITHIUM-ION™ akü paketi daha fazla çalışma süresi sağlar
- Esnek akü sistemi: Tüm Milwaukee® M18™ akülerle çalışır



	M18 BHG-0	M18 BHG-502C
Akü Kapasitesi (Ah)	–	5.0
Akü Sayısı	0	2
Şarj Süresi	–	59 dak
Sıcaklık aralığı (° C)	470	470
Hava hacmi (l / dk)	170	170
Önerilen ortam çalışma sıcaklığı (° C)	18-+52-	18-+52-
Akülü Ağırlık (kg)	-	1.4
Tedarik Şekli	-	Taşıma Çantası
Stok Kodu	4933459771	4933459772

C18 PCG/310

M18™ AKÜLÜ SİLİKON TABANCASI KARTUŞ TİP

- 4500 Newtona kadar sıkma kuvveti. Mevcut Milwaukee® tabancalarından %40 daha yüksek
- Soğuk ortamlarda,bütün yapıştırıcı çeşitleri ile mükemmel performans ,
- Tetik bıraktığı anda ,pistonu geri alarak gereksiz sızmaları engeller
- 6 kademeli hız ayarı ile maksimum kontrol sağlar
- Sağlam ve özel piston tasarımı ile düzenli bir akış sağlar, kartuşun tamamının boşalmasına imkan verir
- REDLINK PLUS™ elektronik aşırı yük koruma sistemi, makine ve akü için sınıfının en dayanıklısıdır



	C18 PCG/310C-201B
Akü Kapasitesi (Ah)	2.0
Akü Sayısı	1
Şarj Süresi	40 dak
Maks. İtme Kuvveti (N)	4500
Hız Ayarı	6
Standart Ekipman	Kartuş 310 ml
Akülü Ağırlık (kg)	2.3
Tedarik Şekli	Bez Çanta
Stok Kodu	4933441310

C18 PCG/600

M18™ AKÜLÜ SİLİKON TABANCASI SOSİS TİP

- 4500 Newton sıkma kuvveti. Mevcut Milwaukee® tabancalarından %40 daha yüksek
- Soğuk ortamlarda,bütün yapıştırıcı çeşitleri ile mükemmel performans ,
- Tetik bıraktığı anda ,pistonu geri alarak gereksiz sızmaları engeller
- 6 kademeli hız ayarı ile maksimum kontrol sağlar
- Sağlam ve özel piston tasarımı ile düzenli bir akış sağlar, kartuşun tamamının boşalmasına imkan verir
- REDLINK PLUS™ elektronik aşırı yük koruma sistemi, makine ve akü için sınıfının en dayanıklısıdır.



	C18 PCG/600T-201B	C18 PCG/600A-201B
Akü Kapasitesi (Ah)	2.0	2.0
Akü Sayısı	1	1
Şarj Süresi	40 dak	40 dak
Maks. İtme Kuvveti (N)	4500	4500
Hız Ayarı	6	6
Standart Ekipman	Şeffaf Tüp	Alüminyum Tüp 600 ml
Akülü Ağırlık (kg)	2.3	2.3
Tedarik Şekli	Bez Çanta	Bez Çanta
Stok Kodu	4933441808	4933441305

M18 GG

M18™ AKÜLÜ GRES POMPASI

- Güçlü 18v motoru max. 562 bara kadar işletme basıncı sağlar.
- REDLINK™ elektronik aşırı yük koruma sistemi, makine ve akü için sınıfının en dayanıklı sistemidir.
- Sınıfının en iyi çalışma zamanı , tek akü ile 7 kartuş
- Üstün sap dengesi ve ergonomisi-sadece 355 mm uzunluk ve 3.9 kg
- Hızlı akış için hava boşaltma vanası
- Entegre omuz askısı
- Kartuş , dolum yapma ve vakumlama ile 3 farklı doldurma
- 400ml kartuş ,473ml gres kapasitesi
- Hücre denetim sistemi,akünün çalışma zamanını düzenler ve uzun süreli akü dayanıklılığı sağlar.
- REDLITHIUM-ION™ akü , -20C° ye kadar diğer li-ion aküleri oranla 2 kat'a yakın çalışma zamanı ,%20 daha fazla güç , 2 kat'a yakın akü ömrü sağlar
- Tüm Milwaukee M18 pil tipleriyle uyumlu,esnek akü sistemi
- 1219 mm yüksek basınçlı kaynak korumalı flex hortum



	M18 GG - 0	M18 GG - 201C
Akü Kapasitesi (Ah)	-	2.0
Akü Sayısı	0	1
Şarj Süresi	-	40 dak
Basınç (bar)	562	562
Akülü Ağırlık (kg)	-	3.9
Tedarik Şekli	-	Taşıma Çantası
Stok Kodu	4933440493	4933440490

M18 FBPV YENİ

M18™ AKÜLÜ SÜPÜRGE

- Milwaukee® tarafından tasarlanan ve üretilen POWERSTATE™ kömürsüz motor ile ileri düzey emiş gücü ve daha uzun motor ömrü
- Gelişmiş benzersiz REDLINK PLUS dijital sistem, akü ve makine için aşırı yük koruması sağlar, aşırı yükte bile makine performansını artırır.
- REDLITHIUM-ION akü, -20 C ye kadar diğer li-ion akülere oranla 2 kata yakın çalışma
- Toz sınıfı L. Standard MAK-factor > 1 mg/m³
- Havada bulunan 0,3 mikrona kadar olan partikülleri %99,97 oranında toplayan HEPA filtre
- DEK26 bağlantısı ile el aletlerine kolay bağlantı
- 76 db ile düşük çalışma sesi
- Entegre askısı ile merdivene asma imkanı
- Çıkarılabilir sırt taşıma aparatı, makinayı sabit bir vakum sistemine dönüştürür.
- 1 x zemin aparatı, 1 x aralık aparatı, 1 x teleskopik uzatma, 1 x esnek hortum, 1x toz emme adaptörü ile birlikte



M18 FBPV-0

Akü Kapasitesi (Ah)	–
Akü Sayısı	0
Şarj Süresi	–
Kapasite (l)	3,8
Hortum Çapı (mm)	36
Max. vakuum (mbar)	189
Hava Akımı (l/dk)	1557.43
Filtre Tipi	HEPA
Akü Ağırlık (kg)	8,5
Taşıma Çantası	–
Stok Kodu	4933464483

M18 VC2

M18™ AKÜLÜ KOMPAKT SÜPÜRGE

- Maksimum 1300 l / dak / 80 bar hava akışına sahip güçlü 18 V motor hem ıslak hem de kuru temizleme için mükemmel emiş gücü sağlar
- HEPA filtresi, havadaki partiküllerin% 99,97'sini yakalar
- M18™ 9.0 Ah akü paketi ile 30 dakikaya kadar çalışma süresi
- Dahili aksesuar ve hortum deposu tüm aparatların taşınmasına izin verir.
- DEK 26 uyumlu,
- Ek taşınabilirlik ve daha kolay depolama için istiflenebilir alet kutusu tasarımı
- Tek aletle vakumlama ve üfleme işlerini yapma imkanı
- Su geçirmez anahtar, aletin kullanım ömrü boyunca hasarı önler
- Esnek akü sistemi: Tüm Milwaukee® M18™ akülerle çalışır



M18 VC2-0

Akü Kapasitesi (Ah)	–
Akü Sayısı	0
Şarj Süresi	–
Kapasite Katı (l)	7,5
Hortum Çapı (mm)	41
Hortum Uzunluğu (m)	0,47
Max. vakuum (mbar)	80
Hava Akımı (l/dk)	1300
Filtre Tipi	Islak / Kuru
Akü Ağırlık (kg)	5,3
Taşıma Çantası	–
Stok Kodu	4933464029

M18 CV

M18™ AKÜLÜ KOMPAKT SÜPÜRGE

- Ahşap, metal ve genel çöp için mükemmel emme gücü
- HEPA filtresi havadaki parçacıkların% 99,97'sini 0,3 mikrona kadar toplayacaktır
- Kilit anahtarı, sürekli kullanım sırasında yorgunluğu azaltır
- Küçük veya büyük temizleme alanları için çok yönlü aksesuarlar
- Özel kilitli ile çöp haznesinin istenmeden çıkması engellenir
- Temizleme penceresi kullanıcıya, çöp birikimini görme olanağı verir
- 5.0 Ah akü ile 23 dakikaya kadar sürekli çalışma süresi
- Esnek pil sistemi: tüm Milwaukee® M18™ pillerle çalışır



M18 CV-0

Akü Kapasitesi (Ah)	–
Akü Sayısı	0
Şarj Süresi	–
Kapasite Katı (l)	2,5
Hortum Çapı (mm)	32
Hortum Uzunluğu (m)	1,2
Max. vakuum (mbar)	84,8
Hava Akımı (l/dk)	1019.33
Filtre Tipi	Kuru
Akü Ağırlık (kg)	1,9
Taşıma Çantası	–
Stok Kodu	4933459204

M18 AF

M18™ AKÜLÜ FAN

- AC / DC, kullanıcının M18™ REDLITHIUM-ION™ veya AC gücü üzerinde çalışmasına izin verir
- Saatte 1290 metreye kadar optimize edilmiş hava akışı için üç hız ayarı
- Verimli hava sirkülasyonu havayı 3.6 m x 4 m'lik bir oda içerisinde dolaştırır
- Ayarlanabilir kafa, kullanıcının çeşitli yüksekliklerde fanı kullanmasına izin verir ve
- M18™ REDLITHIUM-ION™ ile üç hızda üç saat çalışma süresi (4.0 Ah akü paketi ile)
- Taşınabilirliği en üst düzeye çıkarmak için entegre taşıma kulplu kompakt tasarım
- Sabitlenme noktaları kullanıcıya gerekirse fanı duvara monte etme seçeneği sunar.
- AC adaptörü ile birlikte gelir
- Esnek akü sistemi: Tüm Milwaukee® M18™ akülerle çalışır



M18 AF-0

Akü Kapasitesi (Ah)	–
Akü Sayısı	0
Şarj Süresi	–
Sıcaklık aralığı (°C)	470
Hava hacmi (l / dk)	170
Hortum Uzunluğu (m)	0,47
Akü Ağırlık (kg)	1,1
Taşıma Çantası	–
Stok Kodu	4933451022

M18 JSR

M18™ AKÜLÜ ŞANTIYE TİPİ RADYO

- Yüksek performansı ses sistemi - dijital işlemcili AM / FM radyo en kuvvetli sinyal netliği sağlar
- Pasif radyatörü çift hoparlör - yüksek ses ve net ses sağlar.
- Geliştirilmiş ses kalitesi ve 10 istasyon için özelleştirilebilir önceden ayarlanmış ekolayzır
- Darbe emici uç kapakları ve metal hoparlör izgaraları şantiye ortamında damla, su ve toza dayanıklı
- Entegre kulplar - kolay taşıma ve depolamaya izin verir
- Milwaukee® M18™ pilleri veya AC çıkışı ile güçlendirilmiştir. 12 saate kadar çalışma
- M18™ REDLITHIUM-ION™ 5,0 Ah akü paketi ile 12 saat çalışma süresi
- Hava geçirmez cihaz bölmesi, mobil cihazları korur
- Korumalı 2.1 ve USB güç çıkışı - her ikisinde de elektronik aygıtları şarj eder
- AC ve DC modu



M18 JSR-0

Akü Kapasitesi (Ah)	–
Akü Sayısı	0
Şarj Süresi	–
Ayar aralığı AM (kHz)	522-1629
Ayar aralığı FM (MHz)	87,5-108,0
Boyutlar (mm)	402x197x197
Akülü Ağırlık (kg)	4,9
Taşıma Çantası	–
Stok Kodu	4933451250

M18 RC

M18™ AKÜLÜ BLUETOOTH® RADYO/ŞARJ

- Dahili Şarj etme fonksiyonu, herhangi bir M18™ aküyü veya USB porttan herhangi bir elektronik cihazı şarj etme imkanı sunar
- Dijital Bluetooth® ile tabletinize, telefonunuza veya bilgisayarınıza 30 mt mesafeden bağlanıp müzik dinleyebilirsiniz
- AC/DC seçenekleri ile M18™ Milwaukee akü ile veya 230 V elektrik ile çalışma imkanı
- Özel AM/FM dijital radyo işlemcisi ile yüksek ve temiz sinyal seviyesi sunar
- Özel hoparlörü ve 40 W amfisi, yüksek ve zengin kalitede tam ses sunar
- Muhafazalı ek aksam saklama bölmesi Mp3 ve diğer ses aygıtlarını korur
- Güçlendirilmiş kafesi ve metal tutma kolu zorlu iş sahaları koşullarına karşı koruma sağlar
- Ayarlanabilir ekolayzır ve 10 istasyon hafızası
- Korumalı 2.1 Amp. USB güç çıkışı, AC ve DC tüm cihazları şarj eder
- Ek aksam giriş kablosu, 2xAAA pila pakete dahildir. Milwaukee® M18™ aküler ayrı satılır.
- Değişken akü sistemi; Bütün Milwaukee® M18™ aküler ile çalışır.



FUEL BRUSHLESS MOTOR

M18 RC-0

Akü Kapasitesi (Ah)	–
Akü Sayısı	0
Şarj Süresi	–
Boyutlar (mm)	300x307x370
Akülü Ağırlık (kg)	7,7
Taşıma Çantası	–
Stok Kodu	4933446639

M18 FDCPF8

M18™ AKÜLÜ 8 MM SİRALLİ YÜKSEK GÜÇLÜ KANAL TEMİZLEME

- Milwaukee® POWERSTATE™ kömürsüz motor 15m derinlikte maksimum güç sunar
- Akıllı REDLINK PLUS™ sistemi, akü ve makine için geliştirilmiş dijital aşırı yük koruması sağlar ve yük altında benzersiz performans sunar
- REDLITHIUM-ION™ akü sistemi, sağlam gövde yapısı ile daha uzun kullanım ömrü, akıllı elektronik kartı sayesinde tek şarjda daha fazla çalışma imkanı verir
- Tıkanık yerleri açarken SİRALLİ SÜRME teknolojisinin seçilen besleme hızını sürdürmesi ve uyumlu spiral ölçülerini otomatik olarak ayarlaması sayesinde en iyi spiral sürme ve kanal temizleme sağlanır
- Tamamen kapalı tambur en iyi korumayı ve kir muhafazasını sağlar
- LED ışığı sayesinde görünmesi zor ve karanlık yerleri aydınlatma imkanı
- Farklı marka spiraller kullanılabilir
- Değişken akü sistemi; Bütün Milwaukee® M18™ aküler ile çalışır.



Ürün Kodu

a	6 mm x 10,5 m spiral, ampul burğu M18PF	48532671
a	8 mm x 10,5 m spiral, ampul burğu M18PF	48532673
a	10 mm x 10,5 m spiral M18PF	48532675
b	Pivot ampul burğu spiral M18PF	48532681
c	Tamburlu burğu M18PF	48532682
d	25 mm Tambur M18PF	48532683
e	25 mm Yağ Kesici M18PF	48532684
f	M18PF 5 Parça Set	48532685

FUEL BRUSHLESS MOTOR

M18 FDCPF8-0

Akü Kapasitesi (Ah)	–
Akü Sayısı	0
Şarj Süresi	–
Yüksüz Hız (d/dk)	0-600
Maks. Direnaj Çapı (mm)	64
Spiral Çapı (mm)	8
Spiral Uzunluğu	10,6
Kova Kapasitesi (l)	23
Akülü Ağırlık (kg)	6,9
Stok Kodu	4933459683



M18 FDCPF10

M18™ AKÜLÜ 10 MM SİRALLİ YÜKSEK GÜÇLÜ KANAL TEMİZLEME

- Milwaukee® POWERSTATE™ kömürsüz motor 15 m derinlikte maksimum güç sunar
- Akıllı REDLINK PLUS™ sistemi, akü ve makine için geliştirilmiş dijital aşırı yük koruması sağlar ve yük altında benzersiz performans sunar
- REDLITHIUM-ION™ akü sistemi, sağlam gövde yapısı ile daha uzun kullanım ömrü, akıllı elektronik kartı sayesinde tek şarjda daha fazla çalışma imkanı verir
- Tıkanık yerleri açarken SİRALLİ SÜRME teknolojisinin seçilen besleme hızını sürdürmesi ve uyumlu spiral ölçülerini otomatik olarak ayarlaması sayesinde en iyi spiral sürme ve kanal temizleme sağlanır
- Tamamen kapalı tambur en iyi korumayı ve kir muhafazasını sağlar
- LED ışığı sayesinde görünmesi zor ve karanlık yerleri aydınlatma imkanı
- Farklı marka spiraller kullanılabilir
- Değişken akü sistemi; Bütün Milwaukee® M18™ aküler ile çalışır



Ürün Kodu

a	6 mm x 10,5 m spiral, ampul burğu M18PF	48532671
a	8 mm x 10,5 m spiral, ampul burğu M18PF	48532673
a	10 mm x 10,5 m spiral M18PF	48532675
b	Pivot ampul burğu spiral M18PF	48532681
c	Tamburlu burğu M18PF	48532682
d	25 mm Tambur M18PF	48532683
e	25 mm Yağ Kesici M18PF	48532684
f	M18PF 5 Parça Set	48532685

FUEL BRUSHLESS MOTOR

M18 FDCPF10-0 M18 FDCPF10-201C

Akü Kapasitesi (Ah)	–	2,0
Akü Sayısı	0	2
Şarj Süresi	–	–
Yüksüz Hız (d/dk)	0-600	0-600
Maks. Direnaj Çapı (mm)	76	76
Spiral Çapı (mm)	10	10
Spiral Uzunluğu	10,6	10,6
Akülü Ağırlık (kg)	10,6	10,6
Stok Kodu	4933459684	4933459685



M18 FFSDC10

M18™ AKÜLÜ 10 MM SİRALLİ YÜKSEK GÜÇLÜ KANAL TEMİZLEME

FUEL™ BRUSHLESS MOTOR

- o Milwaukee® POWERSTATE™ kömürsüz motor 30 m derinlikte maksimum güç sunar
- o Akıllı REDLINK PLUS™ sistemi, akü ve makine için geliştirilmiş dijital aşırı yük koruması sağlar ve yük altında benzersiz performans sunar
- o REDLITHIOM-ION™ akü sistemi, sağlam gövde yapısı ile daha uzun kullanım ömrü, akıllı elektronik kartı sayesinde tek şarjda daha fazla çalışma imkanı verir
- o M18 FUEL™ SWITC PACK™ tambur bağlantı sistemi ile kolay ve hızlı spiral değişimi yada 30 m derinliğe ulaşmak için spiral ekleme
- o Çatıya, kanalizasyon veya alçak bölgelere kolayca taşınma sağlayan entegre sırt çantası
- o Entegre elektronik tambur fren sistemi, tamburu çok hızlı bir şekilde yavaşlatarak kullanıcı güvenliğini artırır
- o Kaymaz ve sağlam elektronik fren pedali
- o Tamamen kapalı tambur en iyi korumayı ve kir muhafazasını sağlar
- o SWITCH PACK™ tambur kapasitesi 8x23 iç ebata uygundur
- o Aksesuar saklama bölümü
- o 1 sırt çantası, 1 tambur, 2x10 mm x 15 m spiral, 1 kesici & sökücü alet pakete dahildir
- o Diğer marka spirallere uygundur
- o Değişken akü sistemi; Bütün Milwaukee® M18™ aküler ile çalışır.



M18 FFSDC10-0	
Akü Kapasitesi (Ah)	—
Akü Sayısı	0
Şarj Süresi	—
Yüksüz Hızı (d/dk)	0-250
Maks. Direnaj Çapı (mm)	64-76
Spiral Çapı (mm)	10
Kablo Uzunluğu	15
Akü Ağırlık (kg)	7.8
Stok Kodu	4933459707



M18 FFSDC13

M18™ AKÜLÜ 13 MM SİRALLİ YÜKSEK GÜÇLÜ KANAL TEMİZLEME

- o Milwaukee® POWERSTATE™ kömürsüz motor 30 m derinlikte maksimum güç sunar
- o Akıllı REDLINK PLUS™ sistemi, akü ve makine için geliştirilmiş dijital aşırı yük koruması sağlar ve yük altında benzersiz performans sunar
- o REDLITHIOM-ION™ akü sistemi, sağlam gövde yapısı ile daha uzun kullanım ömrü, akıllı elektronik kartı sayesinde tek şarjda daha fazla çalışma imkanı verir
- o M18 FUEL™ SWITC PACK™ tambur bağlantı sistemi ile kolay ve hızlı spiral değişimi yada 30 m derinliğe ulaşmak için spiral ekleme
- o Çatıya, kanalizasyon veya alçak bölgelere kolayca taşınma sağlayan entegre sırt çantası
- o Entegre elektronik tambur fren sistemi, tamburu çok hızlı bir şekilde yavaşlatarak kullanıcı güvenliğini artırır
- o Kaymaz ve sağlam elektronik fren pedali
- o Tamamen kapalı tambur en iyi korumayı ve kir muhafazasını sağlar
- o SWITCH PACK™ tambur kapasitesi 8x23 iç ebata uygundur
- o Aksesuar saklama bölümü
- o 1 sırt çantası, 1 tambur, 2x13 mm x 15 m spiral, 1 kesici & sökücü alet pakete dahildir
- o Diğer marka spirallere uygundur
- o Değişken akü sistemi; Bütün Milwaukee® M18™ aküler ile çalışır.



FUEL™ BRUSHLESS MOTOR

M18 FSDC13-0

Akü Kapasitesi (Ah)	—
Akü Sayısı	0
Şarj Süresi	—
Yüksüz Hızı (d/dk)	0-250
Maks. Direnaj Çapı (mm)	100
Spiral Çapı (mm)	13
Kablo Uzunluğu	15
Akü Ağırlık (kg)	13.4
Stok Kodu	4933459708

	Ürün Kodu
a) İtalye Silindiri	4932464277
b) 8 mm x 23 m spiral, ampul burğu M18FS	48532772
c) 10 mm x 15 m spiral M18FS	48532773
d) 13 mm x 15 m spiral M18FS	48532774
e) 16 mm x 15 m spiral M18FS	48532775
f) Spiral Huni M18FS	48532786
g) Tambur M18FS	48532787
h) 38 mm Tambur M18FS	48532788
i) 38 mm Yağ Kesici M18FS	48532789
M18FS 5 Parça Set	48532790



M18 FFSDC16

M18™ AKÜLÜ 16 MM SİRALLİ YÜKSEK GÜÇLÜ KANAL TEMİZLEME

- o Milwaukee® POWERSTATE™ kömürsüz motor 30 m derinlikte maksimum güç sunar
- o Akıllı REDLINK PLUS™ sistemi, akü ve makine için geliştirilmiş dijital aşırı yük koruması sağlar ve yük altında benzersiz performans sunar
- o REDLITHIOM-ION™ akü sistemi, sağlam gövde yapısı ile daha uzun kullanım ömrü, akıllı elektronik kartı sayesinde tek şarjda daha fazla çalışma imkanı verir
- o M18 FUEL™ SWITC PACK™ tambur bağlantı sistemi ile kolay ve hızlı spiral değişimi yada 30 m derinliğe ulaşmak için spiral ekleme
- o Çatıya, kanalizasyon veya alçak bölgelere kolayca taşınma sağlayan entegre sırt çantası
- o Entegre elektronik tambur fren sistemi, tamburu çok hızlı bir şekilde yavaşlatarak kullanıcı güvenliğini artırır
- o Kaymaz ve sağlam elektronik fren pedali
- o Tamamen kapalı tambur en iyi korumayı ve kir muhafazasını sağlar
- o SWITCH PACK™ tambur kapasitesi 8x23 iç ebata uygundur
- o Aksesuar saklama bölümü
- o 1 sırt çantası, 1 tambur, 2x16 mm x 15 m spiral, 1 kesici & sökücü alet pakete dahildir
- o Diğer marka spirallere uygundur
- o Değişken akü sistemi; Bütün Milwaukee® M18™ aküler ile çalışır.



FUEL™ BRUSHLESS MOTOR

M18 FSDC16-0

M18 FSDC16-502

Akü Kapasitesi (Ah)	—	5.0
Akü Sayısı	0	2
Şarj Süresi	—	59
Yüksüz Hızı (d/dk)	0-250	0-250
Maks. Direnaj Çapı (mm)	75	75
Spiral Çapı (mm)	16	16
Kablo Uzunluğu	15	15
Akü Ağırlık (kg)	15	15
Stok Kodu	4933459709	4933459710

	Ürün Kodu
a) İtalye Silindiri	4932464277
b) 8 mm x 23 m spiral, ampul burğu M18FS	48532772
c) 10 mm x 15 m spiral M18FS	48532773
d) 13 mm x 15 m spiral M18FS	48532774
e) 16 mm x 15 m spiral M18FS	48532775
f) Spiral Huni M18FS	48532786
g) Tambur M18FS	48532787
h) 38 mm Tambur M18FS	48532788
i) 38 mm Yağ Kesici M18FS	48532789
M18FS 5 Parça Set	48532790





M18 FCHS

YENİ >>>

M18™ AKÜLÜ ORMAN MOTORU

- o M18 FUEL™ zincirli testere akaryakıt ile çalışan testerele oranla daha iyi ve üstün performans sunar.
- o M18 FUEL™ teknolojisi ile hız sabit kalır ve herhangi bir boğulma olmaz. 40cc gücündeki benzinli/dizel testere ile aynı gücü verir.
- o Yeni nesil POWERSTATE™ kömürsüz motor. Önceki motorlara göre %175 daha fazla bakar ve yüksek derecede zengin mknatısları ile Milwaukee® nin tasarladığı en güçlü motor.
- o Yeni nesil REDLINK PLUS dijital sistem akü ve makine için ileri düzey aşırı yük koruması ve makine için yük altında optimum performans sunar
- o Yeni REDLITHIUM-ION™ High Output™ 12.0 Ah akü sistemi ile daha önceki Milwaukee® akülerine oranlara daha uzun süre çalışma imkanı
- o Ekstra uzun süre çalışma imkanı sunar.
- o 100mmx100mm çam ağacından, 12.0 Ah akü ile tek bir şarjda 150 adetten fazla kesim yapar.
- o Yüksek mukavemetli metal dişliler ile sınıfının en iyi torku



	M18 FCHS-0	M18 FCHS-121
Voltaj (V)	-	12
Akü Sayısı	0	1
Şarj Süresi	-	130 dak
Pala Uzunluğu (cm)	40	40
Zincir Hızı (m/s)	12.4	12.4
Akü Ağırlık (kg)	-	6.4
Tedarik Şekli	-	-
Ürün Kodu	4933464723	4933464223

M18 CLT

M18™ AKÜLÜ ÇİM BİÇME

- Milwaukee POWERSTATE™ kömürsüz motor artırılmış verimlilik, daha uzun ömür ve %20 daha fazla güç sunar
- Akıllı REDLINK PLUS™ sistemi, akü ve makine için geliştirilmiş dijital aşırı yük koruması sağlar ve yük altında benzersiz performans sunar
- 1 saniyenin altında tam güce ulaşır ve kalın çimleri budayacak güce sahiptir.
- M18™ 9.0 Ah tek akü ile 1 saate kadar kesintisiz çalışır.
- 2 vites, hızı ayarlanabilir tetik
- 135° koruma muhafazası
- Değişken akü sistemi; Bütün Milwaukee® M18™ aküler ile çalışır.



FUEL™

BRUSHLESS MOTOR

	M18 CLT-0
Akü Kapasitesi (Ah)	-
Akü Sayısı	0
Şarj Süresi	-
Kesim Hattı Çapı (mm)	2.4
Kesme Yolu Genişliği (cm)	38.6
Akü Ağırlık (kg)	5.6
Taşıma Çantası	-
Stok Kodu	4933459345

M18 CHT

M18™ AKÜLÜ ÇİT BUDAMA

- Milwaukee POWERSTATE™ kömürsüz motor artırılmış verimlilik, daha uzun ömür ve maksimum güç sunar
- Akıllı REDLINK PLUS™ sistemi, akü ve makine için geliştirilmiş dijital aşırı yük koruması sağlar ve yük altında benzersiz performans sunar
- 20 mm'lik dalları kesebilecek kadar güçlüdür
- 600 mm'lik testeresi tek geçişte daha fazla budama yaparak erişimi ve işlevselliği artırır.
- M18™ 9.0 Ah akü ile 2 saate kadar kesintisiz çalışabilme
- Diğer akülü rakiplerine göre %30 daha hızlı kesim yapar
- Değişken akü sistemi; Bütün Milwaukee® M18™ aküler ile çalışır.



FUEL™

BRUSHLESS MOTOR

	M18 CHT-0
Akü Kapasitesi (Ah)	-
Akü Sayısı	0
Şarj Süresi	-
Yüksüz hız (m/dak)	3400
Bıçak uzunluğu (mm)	610
Diş aralığı (mm)	20
Kesme Kapasitesi (mm)	20
Yatay açılı açısı (°)	30
Akü Ağırlık (kg)	5
Taşıma Çantası	-
Stok Kodu	4933459346

M18 FOPH

YENİ

M18™ AKÜLÜ MULTİ BAHÇE ALETİ

FUEL™

BRUSHLESS MOTOR

- o Milwaukee® tarafından tasarlanan ve üretilen POWERSTATE™ motor ile ileri düzey emiş gücü ve daha uzun motor ömrü
- o Gelişmiş benzersiz REDLINK PLUS dijital sistem, akü ve makine için aşırı yük koruması sağlar, aşırı yükte bile makine performansını artırır.
- o Tam hıza 1 saniyenin altında ulaşır
- o Diğer Milwaukee bahçe aletleri ile uyumludur
- o 2 kademeli değişken hız ayarlı tetik
- o Ayarlanabilir tutma kolu ve taşıma halkası ile kolay taşıma imkanı
- o Değişken akü sistemi; Bütün Milwaukee® M18™ aküler ile çalışır.



M18 FOPH-0
M18 FUEL™ DİŞ
MEKAN GÜÇ ÜNİTESİ
4933464954

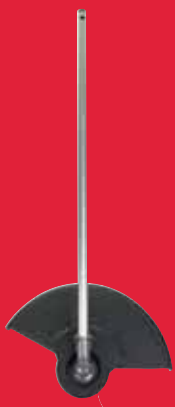

M18 FOPH-LTA
M18™ MİSİNALI OT
BİÇME ADAPTÖRÜ
4932464955



M18 FOPH-CSA
M18™ ZİNCİRLİ
TESTERE ADAPTÖRÜ
4932464957



M18 FOPH-EA
M18™ KENAR
DÜZELTME ADAPTÖRÜ
4932464958



M18 FOPH-HTA
M18™ AÇI AYARLI
BUDAMA ADAPTÖRÜ
4932464959



M18 FOPH-EXA
M18™ EK MESAFE
ADAPTÖRÜ
4932464960



M18 FOPH-0
M18 FUEL™ MİSİNALI
OT BİÇME ADAPTÖRÜ
4933464954

M18 FBL

M18™ AKÜLÜ YÜKSEK HIZLI ÜFLEYİCİ

- Milwaukee POWERSTATE™ kömürsüz motor artırılmış verimlilik, daha uzun ömür ve maksimum güç sunar
- Akıllı REDLINK PLUS™ sistemi, akü ve makine için geliştirilmiş dijital aşırı yük koruması sağlar ve yük altında benzersiz performans sunar
- Ergonomik tasarım dar alanları kolaylıkla temizler
- 193 km/h de 12.74 m³ hava üfleme hacmi
- Tam güç kontrolü için değişken hızlı ve kilitlenebilen tetik
- Değişken akü sistemi; Bütün Milwaukee® M18™ aküler ile çalışır.



FUEL™

BRUSHLESS MOTOR

	M18 FBL-0
Akü Kapasitesi (Ah)	–
Akü Sayısı	0
Şarj Süresi	–
Hava Hacmi (m³/min)	8.75
Hava Çıkış Hızı (km/h)	12.7
Fan Hızı (rpm)	14.000
Hava Akımı (km/s) 1/2	133 / 193
Akülü Ağırlık (kg)	4,4
Tedarik Şekli	–
Stok Kodu	4933459825

M18 BBL

M18™ AKÜLÜ ÜFLEYİCİ

- Kompakt yapısı ile dar alanlardaki kırma ve enkazı kolay temizler.
- 3 farklı hız ve değişken tetik hız ayarı
- Esnek akü sistemi (2.0 & 4.0 & 5.0)
- Kolay ve rahat saklama için çıkarılabilir nozül



	M18 BBL-0
Akü Kapasitesi (Ah)	–
Akü Sayısı	0
Şarj Süresi	–
Hava Hacmi (m³/min)	0-2.9
Hava Çıkış Hızı (km/h)	0-42.8
Fan Hızı (rpm)	0-18.700
Nozül Uzunluğu (mm)	375
Akülü Ağırlık (kg)	1.2
Tedarik Şekli	–
Stok Kodu	4933446216



Nothing but **HEAVY DUTY.**[™]





M18 HCCT

M18™ ONE-KEY AKÜLÜ HİDROLİK KABLO PABUÇ SIKMA

- FORCELOGIC™ hidrolik pabuç sıkma saniyede 53 Kn sıkma gücü ile 3 noktadan sıkarak sabitleme sağlar
- Milwaukee patentli POWERSTATE kömürsüz motor 4 kat daha uzun ömür sunar
- Tek elle kontrol sağlayan dengeli tasarım
- 350° dönebilen kafa ve ince çene tasarımı en zorlu koşullarda kolay çalışma imkânı sağlar
- Mükemmel yapıdaki çene, kablo ve pabucu mümkün olan en iyi şekilde kavrar.
- PFM (Kuvvet Takip sistemi) Yeşil ışık basınç dengesini izlemeyi kolaylaştırır
- Kullanılabilen Bağlantı : Bakır 300 mm² ve alüminyum 150 mm²'ye kadar
- Piyasada en sık kullanılan 60 kN U tip kafalar ve C şekil kafalar ile uyumlu.
- İzalasyonlu elektronik kart, tozlu ve nemli ortamlarda güvenli kullanım imkânı sunar
- Pilde yeterli enerji olmaması durumunda sağlıklı sabitleme olmayacağı için makine çalışmaz
- REDLINK bireysel hücre izleme sistemi çalışma süresince ihtiyaç olan gücü sağlar ve pil ömrünü uzatır
- REDLITHIUM-ION™ piller 2 kata kadar daha uzun ömür ve -25 dereceye kadar çalışma imkânı sağlar
- ONE-KEY yapılan tüm işleri kaydedip depolayarak tüm bu verileri rapor olarak kullanma imkânı sunar
- FORCE LOGIC™ tek kalibrasyonda 30.000 çalışma ile sektör lideridir.



FUEL™

BRUSHLESS MOTOR

M18 HCCT-201C	
Akü Kapasitesi (Ah)	2,0
Akü Sayısı	1
Şarj Süresi	40 dak
Sıkma Gücü (kN)	53
Sıkma Aralığı (mm ²)	16 - 300
Sıkma Süresi (s)	< 3
Tek Şarj ile Sıkma	70 mm ² pabuç ile > 250
Tek Kalibrelik Sıkma Ömrü	30.000
Akülü Ağırlık (kg)	3,7
Tedarik Şekli	Taşıma Çantası
Stok Kodu	4933451194

M18 HCCT109/42

M18™ ONE-KEY AKÜLÜ HİDROLİK KABLO PABUÇ SIKMA

- FORCE LOGIC™ hidrolik kablo pabucu sıkma 109 kN
- Milwaukee® POWERSTATE™ kömürsüz motor, teknolojsi daha fazla verimlilik sağlar, daha uzun süre dayanır ve maksimum güç sağlar
- Ergonomik hafif, ve dengeli tasarım
- 42 mm çene açıklığı ve 350 ° başlık dönüşü, büyük pabuçlar için bile kolay konumlandırma ve erişim sağlar
- Takım çeneleri üzerindeki kırmızı hizalama işaretleri, adaptör yerleşiminde doğruluk sağlar
- Otomatik tamamlama PFM™ (Tahmini Kuvvet İzleme), tam basınç sağlar ve yeşil göstere ile anlık basınç doğrulaması sağlar
- 400 mm²'ye kadar pabuç sıkmaya izin verir
- Evrensel piyasada en yaygın U-çene (C şekilli adaptörler) uyacak şekilde tasarım
- Alet ONE-KEY™ uygulaması ve ONE-KEY™ adaptörü ile profesyonel rapor oluşturma için yapılan her işlemi kaydeder ve saklar.
- batarya kontrolü otomatik olarak her sıkıştırma işlemi tamamlamak için yeterli şarj sağlar
- elektronik devreler zorlu ortamlarda kir, toz ve nemden etkilenmez
- REDLINK™ bireysel pil hücreleri izleme, takım çalışma süresini optimize eder ve uzun süreli paket dayanıklılığı sağlar
- REDLITHIUM-ION™ batarya paketi, daha fazla çalışma süresi ve paket ömrü boyunca daha fazla iş için üstün bir paket yapısı, elektronik ve solmayan performans sağlar.
- Esnek batarya sistemi: Tüm Milwaukee® M18™ akülerle çalışır



FUEL™

BRUSHLESS MOTOR

M18 HCCT109/42-522C	
Akü Kapasitesi (Ah)	5,0
Akü Sayısı	2
Şarj Süresi	59 dak
Sıkma Gücü (kN)	109
Sıkma Aralığı (mm ²)	16 - 400
Çene Açma Kapasitesi(mm)	42
Akülü Ağırlık (kg)	5,6
Tedarik Şekli	Taşıma Çantası
Stok Kodu	4933459273



KABLO PABUCU SIKMA AKSESUARLARI

Açıklama	Form	Kablo Pabucu Boyutu (mm ²)	M18 HCCT109/42		M18 HCCT		
			Tip	Ürün Kodu	Tip	Ürün Kodu	
NF C 20-130 için bakır kablo sıkıştırma pabuçları	Hex		16	NF13 Cu 16	4932459453	NF22 Cu 16	4932451733
			25	NF13 Cu 25	4932459454	NF22 Cu 25	4932451734
			35	NF13 Cu 35	4932459455	NF22 Cu 35	4932451735
			50	NF13 Cu 50	4932459456	NF22 Cu 50	4932451736
			70	NF13 Cu 70	4932459457	NF22 Cu 70	4932451737
			95	NF13 Cu 95	4932459458	NF22 Cu 95	4932451738
			120	NF13 Cu 120	4932459459	NF22 Cu 120	4932451739
			150	NF13 Cu 150	4932459460	NF22 Cu 150	4932451740
			185	NF13 Cu 185	4932459461	NF22 Cu 185	4932451741
			240	NF13 Cu 240	4932459462	NF22 Cu 240	4932451742
			300	NF13 Cu 300	4932459463	NF22 Cu 300	4932451743
			400	NF13 Cu 400	4932459464	-	-
DIN 46235 için bakır kablo sıkıştırma pabuçları ve konektörler (DIN46267)	Hex		16	DIN13 Cu 16	4932459465	DIN22 Cu 16	4932451744
			25	DIN13 Cu 25	4932459466	DIN22 Cu 25	4932451745
			35	DIN13 Cu 35	4932459467	DIN22 Cu 35	4932451746
			50	DIN13 Cu 50	4932459468	DIN22 Cu 50	4932451747
			70	DIN13 Cu 70	4932459469	DIN22 Cu 70	4932451748
			95	DIN13 Cu 95	4932459470	DIN22 Cu 95	4932451749
			120	DIN13 Cu 120	4932459471	DIN22 Cu 120	4932451750
			150	DIN13 Cu 150	4932459472	DIN22 Cu 150	4932451751
			185	DIN13 Cu 185	4932459473	DIN22 Cu 185	4932451752
			240	DIN13 Cu 240	4932459474	DIN22 Cu 240	4932451753
			300	DIN13 Cu 300	4932459475	DIN22 Cu 300	4932451754
			400	DIN13 Cu 400	4932459476	-	-
Borulu kablo pabuç adaptörleri ve konektörler	Hex		16	R13 Cu 16	4932459494	R22 Cu 16	4932451755
			25	R13 Cu 25	4932459495	R22 Cu 25	4932451756
			35	R13 Cu 35	4932459496	R22 Cu 35	4932451757
			50	R13 Cu 50	4932459497	R22 Cu 50	4932451758
			70	R13 Cu 70	4932459498	R22 Cu 70	4932451759
			95	R13 Cu 95	4932459499	R22 Cu 95	4932451760
			120	R13 Cu 120	4932459500	R22 Cu 120	4932451761
			150	R13 Cu 150	4932459501	R22 Cu 150	4932451762
			185	R13 Cu 185	4932459502	R22 Cu 185	4932451763
			240	R13 Cu 240	4932459503	R22 Cu 240	4932451764
			300	R13 Cu 300	4932459504	R22 Cu 300	4932451765
			400	R13 Cu 400	4932459505	-	-
Bakır lehimsiz pabuçlar için (DIN 46234, DIN 46230, DIN 46341)	Yarım yuvarlak çentik		16	Q13 CU 16	4932459477	Q22 CU 16	4932451766
			25	Q13 CU 25	4932459478	Q22 CU 25	4932451767
			35	Q13 CU 35	4932459479	Q22 CU 35	4932451768
			50	Q13 CU 50	4932459480	Q22 CU 50	4932451769
			70	Q13 CU 70	4932459481	Q22 CU 70	4932451770
			95	Q13 CU 95	4932459482	-	-
DIN Alüminyum kablolar için pabuç adaptörleri ve konektörler (DIN 46329, 46267 DIN EN 50182)	Hex		16/25	DIN13 AL 16/25	4932459506	DIN22 AL 16/25	4932451771
			35	DIN13 AL 35	4932459507	DIN22 AL 35	4932451772
			50	DIN13 AL 50	4932459508	DIN22 AL 50	4932451773
			70	DIN13 AL 70	4932459509	DIN22 AL 70	4932451774
			95/120	DIN13 AL 95/120	4932459510	DIN22 AL 95/120	4932451775
			150	DIN13 AL 150	4932459511	DIN22 AL 150	4932451776
			185	DIN13 AL 185	4932459512	DIN22 AL 185	4932451777
			240	DIN13 AL 240	4932459513	DIN22 AL 240	4932451778
			300	DIN13 AL 300	4932459514	-	-
			400	DIN13 AL 400	4932459515	-	-
Ön yuvarlama üçgen şekilli alüminyum ve bakır iletkenler	Yuvarlak		16	RU13 Cu/Al16	4932459483	RU22 Cu/Al 16	4932451780
			35/25	RU13 Cu35/AL25	4932459484	RU22 Cu35/AL25	4932451781
			50/35	RU13 Cu50/AL35	4932459485	RU22 Cu50/AL35	4932451782
			70/50	RU13 Cu70/AL50	4932459486	RU22 Cu70/AL50	4932451783
			95/70	RU13 Cu95/AL70	4932459487	RU22 Cu95/AL70	4932451784
			120/95	RU13 Cu120/AL95	4932459488	RU22 Cu120/AL95	4932451785
			150/120	RU13 Cu150/AL120	4932459489	RU22 Cu150/AL120	4932451786
			185/150	RU13 Cu185/AL150	4932459490	RU22 Cu185/AL150	4932451787
			240/185	RU13 Cu240/AL185	4932459491	RU22 Cu240/AL185	4932451788
			300/240	RU13 Cu300/AL240	4932459492	RU22 Cu300/AL240	4932451789
			400/300	RU13 Cu400/AL300	4932459493	-	-
			Yüksükler	Yamuk		16	AEH13 Cu 16
25	AEH13 Cu 25	4932459516				-	-
35	AEH13 Cu 35	4932459517				-	-
50	AEH13 Cu 50	4932459518				-	-
70	AEH13 Cu 70	4932459519				-	-
95	AEH13 Cu 95	4932459520				-	-
120	AEH13 Cu 120	4932459521				-	-
150	AEH13 Cu 150	4932459522				-	-
185	AEH13 Cu 185	4932459523				-	-
240	AEH13 Cu 240	4932459524				-	-
300	AEH13 Cu 300	4932459525				-	-
400	AEH13 Cu 400	4932459526				-	-
C taps	Oval		16	C13 Cu 16	4932459525	-	-
			25	C13 Cu 25	4932459526	-	-
			35	C13 Cu 35	4932459527	-	-
			50	C13 Cu 50	4932459528	-	-
			70	C13 Cu 70	4932459529	-	-
			10	C13 Cu 10	4932459530	-	-
			10-35	C13 Cu 10-35	4932459531	-	-
			25-50	C13 Cu 25-50	4932459532	-	-
			35-70	C13 Cu 35-70	4932459533	-	-
			70	HAH13 Cu 70	4932459534	-	-
H Tipi Ağızlar	Oval		95	HAH13 Cu 95	4932459535	-	-
			120	HAH13 Cu 120	4932459536	-	-
			150	HAH13 Cu 150	4932459537	-	-
Çift pres kablo adaptörü	Oval		2x50	DP13 Cu 2x50	4932459537	-	-
			2x70	DP13 Cu 2x70	4932459538	-	-
			2x95	DP13 Cu 2x95	4932459539	-	-

M18 HCC75R

M18™ ONE-KEY AKÜLÜ FORCE LOGIC™ HİDROLİK UZAKTAN KUMANDALI YER ALTI KABLO KESİCİ

- FORCE LOGIC™ hidrolik uzaktan kumandalı kablo kesici 90 kN kuvvet ile 10 saniye gibi kısa sürede kesim imkanı sunar
- Milwaukee® POWERSTATE™ kömürsüz motor artırılmış verimlilik, daha uzun ömür ve %20 daha fazla güç sunar
- 75 mm'ye kadar alüminyum & bakır kablo kesebilir
- Özel Bluetooth® bağlantı ile senkronize edilmiş uzaktan kumanda cihazla iletişim kurar ve cihaza herhangi bir fiziksel temas gerektirmeden kesim yapılır
- Uzaktan kumanda üzerindeki yeşil LED yandığında kesim işlemi tamamlanmış olur
- Uzaktan kumanda modundan normal kullanım moduna kolayca geçiş
- Dengeli tasarım, kavrama ve asma kancası ile engebeli yerlerde kolay kurulum
- Açık çene dizaynı ile çukurlarda kolay çalışma
- 340° dönen kafa ve 90 kN hidrolik pompa ile sınıfının en hızlı kesim yapanı
- Milwaukee® ONE-KEY™ teknolojisi ile cihaz kullanımını takip, tavsiye edilen tamir bakım sürelerinde hatırlatma uyarıları alma ve bulut hafıza sistemine senkronizasyon sağlama
- REDLINK™ sistemi, akü ve makine için geliştirilmiş benzersiz performans sunar
- REDLITHIUM-ION™ akü sistemi, sağlam gövde yapısı ile daha uzun kullanım ömrü, akıllı elektronik kartı sayesinde tek şarjda daha fazla çalışma imkanı verir
- Değişken akü sistemi; Bütün Milwaukee® M18™ aküler ile çalışır.



FUEL™

BRUSHLESS MOTOR

M18 HCC75R-502C

Voltaj (V)	18
Akü Tipi	Li-ion
Akü Kapasitesi (Ah)	5.0
Akü Sayısı	2
Şarj Süresi	59 dak
Kesme Kuvveti (kN)	90
Maks. Kesme Çapı (mm)	75
Kesme Süreleri (s)	<12
Akülü Ağırlık (kg)	7.9
Tedarik Şekli	Taşıma Çantası
Ürün Kodu	4933459271



Herhangi bir fiziksel bağlantı olmadan cihaz üzerindeki wifi özelliği sayesinde uzaktan kontrol imkanı



Dengeli tasarımı tutamak ve kanca askısı üzerinden kolay kurulum sağlar



Açık çene tasarımı siperlerde kolay erişimi sağlar

M18 HCC75

M18™ ONE-KEY AKÜLÜ HİDROLİK YER ALTI KABLO KESİCİ

- FORCE LOGIC™ hidrolik yeraltı kablo kesici, kabloları 90 kN kuvvet ile 10 saniye daha az sürede keser
- Milwaukee® kömürsüz POWERSTATE™ motoru Daha fazla güç, daha uzun çalışma süresi ve daha uzun ömür sağlar
- 75 mm'ye kadar alüminyum ve bakır kabloları keser
- Çok yönlü üst tutamaç stant olarak kullanılabilir ve dengeli hızlı kesim sağlar
- 77.8 kN hidrolik pompa ile çalışan 340° dönebilen kafa en iyi ve hızlı kesim sağlar
- Milwaukee® ONE-KEY™ teknolojisi, takım kullanımını takip,tavsiye edilen tamir bakım sürelerinde hatırlatma uyarı alma ve bulut hafıza sistemine senkronizasyon sağlar
- REDLINK™ bireysel pil hücreleri izleme, takım çalışma süresini optimize eder ve uzun süreli paket dayanıklılığı sağlar
- REDLITHIUM-ION akü sistemi sağlam gövde yapısı ile daha uzun kullanım ömrü
- akıllı elektronik kartı sayesinde tek şarjda daha fazla çalışma imkanı verir
- Esnek batarya sistemi: Tüm Milwaukee® M18™ bataryalarla çalışır



FUEL™

BRUSHLESS MOTOR

	M18 HCC75-0C	M18 HCC75-502C
Voltaj (V)	18	18
Akü Tipi	Li-ion	Li-ion
Akü Kapasitesi (Ah)	-	5.0
Akü Sayısı	0	2
Şarj Süresi	-	59 dak
Kesme Kuvveti (kN)	90	90
Maks. Kesme Çapı (mm)	75	75
Kesme Süreleri (s)	<12	<12
Akülü Ağırlık (kg)	-	7.9
Tedarik Şekli	Taşıma Çantası	Taşıma Çantası
Ürün Kodu	4933459268	4933459269

M18 HCC 45

ONE-KEY AKÜLÜ HİDROLİK KABLO KESİCİ

- FORCE LOGIC™ hidrolik uzaktan kumandalı kablo kesici 77.8 kN kuvvet ile 9 saniye gibi kısa sürede kesim imkanı sunar
- Milwaukee® POWERSTATE™ kömürsüz motor artırılmış verimlilik, daha uzun ömür ve %20 daha fazla güç sunar
- 44 mm'ye kadar ACSR ve ACCS kabloları kesme imkanı
- Patentli çene dizaynı sadece 2 parmakla açılır, 3. Sınıf kauçuk iş güvenliği eldivenleri ile basitçe çalışma imkanı sunar ve iş hızını artırır.
- Kablo takılırken çeneyi otomatik olarak kapatır. Böylece parmaklar çeneye temas etmek zorunda kalmaz ve ortadan kesim yapma işlemi kolaylaşır
- 340° dönen kafa ve 77.8 kN hidrolik pompa ile iletim kablolarını kesme imkanı
- Milwaukee® ONE-KEY™ teknolojisi ile cihaz kullanımını takip, tavsiye edilen tamir bakım sürelerinde hatırlatma uyarıları alma ve bulut hafıza sistemine senkronizasyon sağlama
- REDLINK™ sistemi, akü ve makine için geliştirilmiş benzersiz performans sunar
- REDLITHIUM-ION™ akü sistemi, sağlam gövde yapısı ile daha uzun kullanım ömrü, akıllı elektronik kartı sayesinde tek şarjda daha fazla çalışma imkanı verir
- Değişken akü sistemi; Bütün Milwaukee® M18™ aküler ile çalışır.



FUEL™

BRUSHLESS MOTOR

	M18 HCC45-0C	M18 HCC45-502C
Akü Kapasitesi (Ah)	-	5.0
Akü Sayısı	0	2
Şarj Süresi	-	59 dak
Kesme Gücü (kN)	77.8	77.8
Maks. Kesme Çapı (mm)	44	44
Kesme Süresi (s)	<9	<9
Akülü Ağırlık (kg)	-	6.0
Tedarik Şekli	Taşıma Çantası	Taşıma Çantası
Stok Kodu	4933459265	4933459266

M18 ONEHCC

M18™ FORCE LOGIC™ HİDROLİK 35 MM KABLO KESİCİ

- o FORCE LOGIC™ hidrolik kablo kesici, kabloları 53 kN kuvvet ile 3 saniyeden daha az sürede keser
- o Milwaukee® kömürsüz POWERSTATE™ motoru Daha fazla güç, daha uzun çalışma süresi ve daha uzun ömür sağlar
- o Tamamen dengeli makine sayesinde tek elle kesim imkanı
- o Tek alet ile ACSR kablo, çelik takviyeli alüminyum kablo standart bakır ve alüminyum kablo kesme imkanı.
- o Hızlı çene değişimi sayesinde sadece 15 saniyede farklı uygulamaya geçiş
- o Dar alanlarda rahat kesim imkanı sunan 350° dönebilen ince başlık tasarımı
- o Milwaukee® ONE-KEY™ teknolojisi ile ürünün kullanımını görüntüleme özelliği, servis zamanı gelmeden uyarı almayı ve bulut sistemine aktarmayı sağlar.
- o Yalıtımlı elektronik devreleri ile ağır ortam koşullarında toz ve nem içinde çalışabilme

ONE-KEY™
UNLOCKING THE DIGITAL JOBSITE.™

	Açıklama	Ürün Kodu
1	Cu/Al standart bakır & alüminyum kablo kesme çeneleri bıçakla birlikte	4932430839
	Cu/Al standart bakır & alüminyum kablo kesme bıçakları	4932464498
2	ACSR Alüminyum çelik takviyeli kablo kesme çeneleri bıçakla birlikte	49162773
	ACSR Alüminyum çelik takviyeli kablo kesme bıçakları	48440412
3	EHS gergi teli/çelik tel kesme çeneleri bıçakla birlikte	49162777
	EHS gergi teli/çelik tel kesme bıçakları	48442777
4	FSW ince damarlı ve örgülü çok esnek kablolar için kablo kesme çeneleri bıçakla birlikte	49162778
	FSW ince damarlı ve örgülü kablo kesme bıçakları	48442778

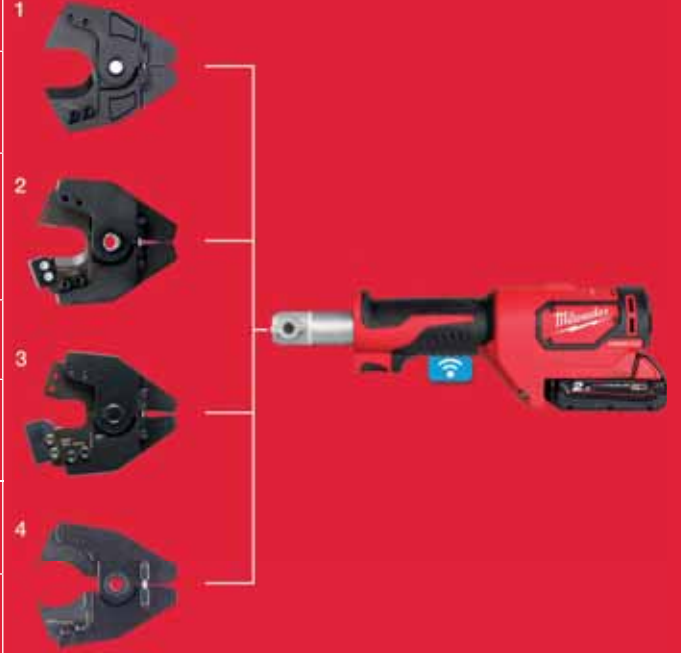

	M18 ONEHCC-0C CU/AL-SET	M18 ONEHCC-201C CU/AL-SET	M18 ONEHCC-0C ACSR SET	M18 ONEHCC-201C ACSR SET	M18 ONEHCC-0C FSW SET	M18 ONEHCC-201C FSW SET
Akü Kapasitesi (Ah)	-	2.0	2.0	2.0	-	2.0
Akü Sayısı	0	1	2	1	0	2
Şarj Süresi	-	40 dak	40 dak	40 dak	-	40 dak
Kesme Gücü (kN)	53	53	53	53	53	53
Maks. Kesme Çapı	35	35	22.5	22.5	35	35
Standart Aksesuarları	Cu/AL Çene	Cu/AL Çene	ACSR Çene	ACSR Çene	FSW Çene	FSW Çene
Taşıma Şekli	Taşıma Çantası	Taşıma Çantası	Taşıma Çantası	Taşıma Çantası	Taşıma Çantası	Taşıma Çantası
Stok Kodu	4933464300	4933464301	4933464303	4933464304	4933464308	4933464309

M18 HCC CU/AL-SET M18™ AKÜLÜ HİDROLİK KABLO KESİCİ

- FORCE LOGIC™ Hidrolik kablo kesici 53 kN kuvvet ile 4 saniye gibi kısa sürede kesim imkanı sunar
- Milwaukee patentli POWERSTATE kömürsüz motor 4 kat daha uzun ömür sunar
- Tek elle kontrol sağlayan dengeli tasarımı
- Optimal bıçak geometrisi ve patentli anti yayılma çene tasarımı her zaman kesmeye hazır
- 350° dönebilen kafa ve ince çene tasarımı en zorlu koşullarda kolay çalışma imkanı sağlar sağlar
- Her kesimden sonra çeneler otomatik olarak açılır
- İzolasyonlu elektronik kart tozlu ve nemli ortamlarda güvenli kullanım imkanı sunar
- Şantiye güvenliğine tam uyumlu tasarımı
- Şarj göstergesi ve LED ışık
- Redlink bireysel hücre izleme sistemi çalışma süresince ihtiyaç olan gücü sağlar ve pil ömrünü uzatır
- REDLITHIUM - ION™ piller 2 kata kadar daha uzun ömür ve -25 dereceye kadar çalışma imkanı sağlar
- Tüm milwaukee 18 volt pillerle çalışma imkanı



FUEL BRUSHLESS MOTOR

	M18 HCC-0 CU/AL-SET	M18 HCC-201C CU/AL-SET
Akü Kapasitesi (Ah)	-	2.0
Akü Sayısı	0	1
Şarj Süresi	-	40 dak
Kesme Gücü (kN)	53	53
Maks. Kesme Çapı (mm)	35	35
Kesme Süresi (s)	<3	<3
Tek Şarj ile Kesme	4x50 mm² kabloda >250	4x50 mm² kabloda >250
Akülü Ağırlık (kg)	-	3.7
Tedarik Şekli	Taşıma Çantası	Taşıma Çantası
Stok Kodu	4933451201	4933451199

Kesme bıçak ve çenelerini aksesuar kataloğunda bulabilirsiniz.

M18 HCC ACSR-SET M18™ AKÜLÜ HİDROLİK KABLO KESİCİ

- FORCE LOGIC™ Hidrolik kablo kesici 53 kN kuvvet ile 4 saniye gibi kısa sürede kesim imkanı sunar
- Milwaukee patentli POWERSTATE kömürsüz motor 4 kat daha uzun ömür sunar
- Tek elle kontrol sağlayan dengeli tasarımı
- Optimal bıçak geometrisi ve patentli anti yayılma çene tasarımı her zaman kesmeye hazır
- 350° dönebilen kafa ve ince çene tasarımı en zorlu koşullarda kolay çalışma imkanı sağlar sağlar
- Her kesimden sonra çeneler otomatik olarak açılır
- İzolasyonlu elektronik kart tozlu ve nemli ortamlarda güvenli kullanım imkanı sunar
- Şantiye güvenliğine tam uyumlu tasarımı
- Şarj göstergesi ve LED ışık
- Redlink bireysel hücre izleme sistemi çalışma süresince ihtiyaç olan gücü sağlar ve pil ömrünü uzatır
- REDLITHIUM - ION™ piller 2 kata kadar daha uzun ömür ve -25 dereceye kadar çalışma imkanı sağlar
- Tüm milwaukee 18 volt pillerle çalışma imkanı



FUEL BRUSHLESS MOTOR

	M18 HCC-0 ACSR-SET	M18 HCC-201C ACSR-SET
Akü Kapasitesi (Ah)	-	2.0
Akü Sayısı	0	1
Şarj Süresi	-	40 dak
Kesme Gücü (kN)	53	53
Maks. Kesme Çapı (mm)	22.5	22.5
Kesme Süresi (s)	<3	<3
Tek Şarj ile Kesme	477 ACSR kabloda >250	477 ACSR kabloda >250
Akülü Ağırlık (kg)	-	3.7
Tedarik Şekli	Taşıma Çantası	Taşıma Çantası
Stok Kodu	4933451198	4933451196

Kesme bıçak ve çenelerini aksesuar kataloğunda bulabilirsiniz.

M18 HKP M18™ AKÜLÜ HİDROLİK PANÇ

- FORCE LOGIC™ piyasadaki en hafif ve en kompakt, 60 kN gücünde hidrolik panç
- Tek hamlede hızlı çapaksız ve kolay çalışma
- Panç kalıplarında yüksek hassasiyet ve kolay hizalama imkanı
- Ergonomik tasarım tek elle çalışma imkanı sağlar
- Hızlı bağlantı sistemi makineyi ağırlığını taşımadan pançları sabitleme imkanı sunar
- 3mm Çelikte , 2.5mm paslanmaz çelikte, 100 mm ye kadar delme imkanı
- Piyasada kullanılan en yaygın kafalarla uyumlu panç sistemleri
- Şarj göstergesi ve LED ışık
- Redlink bireysel hücre izleme sistemi çalışma süresince ihtiyaç olan gücü sağlar ve pil ömrünü uzatır
- REDLITHIUM - ION™ piller 2 kata kadar daha uzun ömür ve -25 dereceye kadar çalışma imkanı sağlar
- Tüm milwaukee 18 volt pillerle çalışma imkanı

	M18 HKP-201C	M18 HKP-201CA
Akü Kapasitesi (Ah)	2.0	2.0
Akü Sayısı	1	1
Şarj Süresi	40 dak	40 dak
Delme Gücü (kN)	60	60
Maks. Delme Çapı (mm)	100	100
Malzeme Delme Kalınlığı (mm)	2.5 mm pas. çelik ve 3.0 mm çelik	
Akülü Ağırlık (kg)	2.3	2.3
Tedarik Şekli	Taşıma Çantası	Taşıma Çantası
Stok Kodu	4933451202	4933451204



FUEL BRUSHLESS MOTOR



Panç ve karşılıklarını aksesuar kataloğunda bulabilirsiniz.

M18 BLHPT

M18™ AKÜLÜ HİDROLİK PRES

- o REDLITHIUM-ION™ batarya , -20C° ye kadar diğer li-ion bataryalara oranla 2 kat'a yakın çalışma zamanı ,%20 daha fazla güç , 2 kat'a yakın batarya ömrü sağlar
- o Tüm Milwaukee® M18™ REDLITHIUM-ION™ pilleri ile çalışır
- o Milwaukee® yüksek verimli 4 kutuplu motoru güç ve ağırlık dengesini maximuma çıkarır.
- o REDLINK™ elektronik aşırı yük koruma sistemi, makine ve batarya için sınıfının en dayanıklı sistemidir.
- o Tek elle kullanıma uygun dengeli tasarım
- o 108 mm bakır ve 110 mm'lik kompozit borulara kadar uygun pres uygulama
- o Pres göstergesi : Kaliteli uygun presi gösterir.

M18 BLHPT-202C	
Akü Kapasitesi (Ah)	2,0
Akü Sayısı	2
Şarj Süresi	40 dak
Pres Döngüsü	40,000
Akü Ağırlık (kg)	3,3
Standart Aksesuarları	-
Taşıma Şekli	Taşıma Çantası
Stok Kodu	4933451132



Profil Ağzı	Aşağıdaki Boru Tedarikçilerine Uygun	Boyut	Uygunluk	Artikel 4932-					
M	Geberit: Mapress VSH: X-Press Eurotubi Raccorderie Metallique Rubinetterie Bresciane Sanha: Niroosan Pegler Yorkshire	M12	M18	430244	M Profil Ağzı M Profil Ağzı Halka				
		M15		430246					
		M18		430248					
		M22		430250					
		M28		430252					
		M35		430254					
		M42		430255					
		M54		430256					
V	Viega Comap IBP Sanha: Niroosan	V12	M18	430261	V Profil Ağzı V Profil Ağzı Halka				
		V15		430263					
		V18		430265					
		V22		430267					
		V28		430269					
		V35		430271					
		V42		430272					
		V54		430273					
TH	ALB Comap Fränkische Henco (TH14 - TH25 only) IPA Sanha Tiemme	TH14	M18	430275	TH Profil Ağzı TH Profil Ağzı Halka				
		TH16		430277					
		TH18		430279					
		TH20		430281					
		TH25		430355					
		TH26		430284					
		TH32		430286					
		TH40		430288					
		TH50		430289					
		TH63		430290					
		U		ALB Uponor: Unipipe, Airpipe Kann: Kann-therm Wavin: Press-Systeme Fränkische: Alpex F50 Profi DW Verbundrohr: Multitubo IBP: >B< Flex KE Kelit: Kelit Kelox Jupiter: Heizsystem		U14	M18	430292	U Profil Ağzı U Profil Ağzı (Halka)
U16	430294								
U18	430296								
U20	430298								
U25	430300								
U32	430302								
U40	430304								
U50	430305								
U63	430306								
Halka Ağzı Adaptör					430307				

M18 FUEL
BRUSHLESS MOTOR

- **M18 ONEID ONE-KEY**
Akülü Darbeli Vidalama 203 Nm
- **M18 CHX**
Akülü Kırıcı Delici 2.5 J
- **M18 CAG125XPDB**
Akülü Taşlama
- 2 Adet M18 B5 5.0 Ah Akü
- 1 Adet M18 B6 6.0 Ah Akü
- 1 Adet M12-18 FC Hızlı Şarj Cihazı
- Tekerlekli Bez Takım Çantası



3'LÜ MONTAJ SETİ



M18 FUEL
BRUSHLESS MOTOR

- **M18 ONEDD ONE-KEY**
Akülü Matkap Vidalama 135 Nm
- **M18 ONEID ONE-KEY**
Akülü Darbeli Vidalama 203 Nm
- **M18 CHX**
Akülü Kırıcı Delici 2.5 J
- **M18 CAG125XPDB**
Akülü Taşlama
- 4 Adet M18 B5 5.0 Ah Akü
- 2 Adet M12-18 FC Hızlı Şarj Cihazı
- Tekerlekli Bez Takım Çantası



4'LÜ MONTAJ SETİ



TICK™

HERŞEYİ TAKİP ET & KAYBETME



HERYERE SABİTLENEBİLİR

- Milwaukee® ONE-KEY™ envanterinizdeki herhangi bir şeyi takip edin.
- TICK™'i seçtiğiniz bir ürüne sabitleyin ve kaybettiğiniz ürünün konumunu ONE-KEY™ entegre ürün takip sistemi ile bulun.
- Tüm ONE-KEY™ entegre ürün takip özellikleri ile uyumludur
- CR2032 pil azaldığında son kullanıcıyı uyarır
- IP67; koruma sınıfı en zor saha şartlarında dayanıklılık sağlar
- Yapışkan, vidalama yada perçinle sabitlenebilir

	BTM-1	BTM-4	BTM-10	BTM-50
Paket Adedi	1	4	10	50
Pil Ömrü	8760	8760	8760	8760
Çalışma Sıcaklığı Aralığı	-30 ile 60	-30 ile 60	-30 ile 60	-30 ile 60
Sinyal Mesafesi	30	30	30	30
IP Koruma Sınıfı	IP67	IP67	IP67	IP67
Pil ile Ağırlık	0.023	0.023	0.023	0.023
Stok Kodu	4932459347	4932459348	4932459349	4932459350

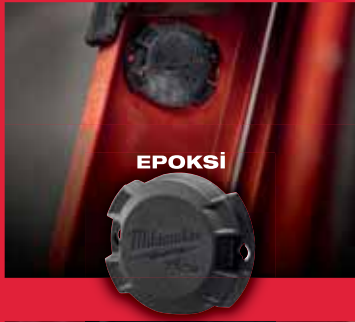

IP67

- Hava koşullarına dayanıklı
- Suya dayanıklı
- Darbeye dayanıklı

ONE-KEY™

UNLOCKING THE DIGITAL JOBSITE™



SABİTLE. TAKİP ET. YÖNET.



Available on the
App Store



ANDROID APP ON
Google play

**ÜCRETSİZ
UYGULAMAYI
ŞİMDİ İNDİRİN**



ÇLÜ. DAYANIKLI.



TEK SİSTEM
İLE
75
CİHAZ

REDLITHIUM-ION™

DAHA ÜSTÜN PERFORMANS

M12 FUEL teknolojisinin mühendislik çalışmaları, işinin ehli çalışanların talepleri göz önüne alınarak gerçekleştirildi. M12 FUEL POWERSTATE™ kömürsüz motor , REDLITHIUM-ION™ akü koruması ve REDLINK PLUS™ akıllı yazılım ve donanımı ile eşsiz bir güç , çalışma zamanı ve dayanıklılığa ulaşıyor.

Kısaca M12 FUEL teknolojisi sınıfının en iyisi olarak akülü cihazınızın performansını artırır , korur ve güçlendirir.

YENİ
DAHA
KABİLİYETLİ

DAHA
HAFİF

DAHA
KOMPAKT

1 **POWERSTATE™** **KÖMÜRSÜZ MOTOR** **TEKNOLOJİSİ**

- o Milwaukee tarafından tasarlanmış üstün motor yapısı
- o Tüm önde gelen markaları geride bırakan performans
- o 10x daha uzun motor ömrü

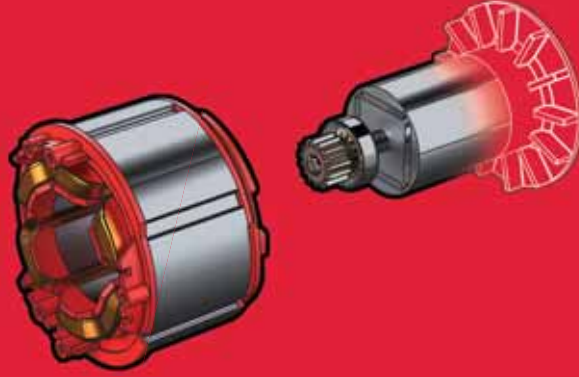

M12

M12 FUEL™

DRIVEN TO OUTPERFORM.™



2 REDLINK PLUS™ AKILLI İŞLEMCİ

- o PİL üzerinde bireysel hücre kontrolü yapar pil ömrünü uzatır
- o Aküden ihtiyacı kadar enerji kullanır
- o Aşırı yük korumasında sınıfının en iyisidir
- o Motor, tetik ve akü arasında iletişim sağlar



3 REDLITHIUM-ION™ AKÜ SİSTEMİ

- o Sınıfının en dayanıklı aküsü
- o Tüm 12 volt ürünlerle uyumlu
- o Şarj göstergesi pil içinde kalan enerjiyi gösterir
- o -20 c (ortam sıcaklığı) çalışma imkânı

REDLITHIUM-ION™ 2.0 / 3.0 / 4.0 / 6.0 Ah

TEK SİSTEM
İLE

75 M12
CİHAZ



M12 FPD

M12™ AKÜLÜ DARBELİ MATKAP & VIDALAMA

- Milwaukee® dizaynı POWESTATE™ kömürsüz motor, daha kompakt boyutta rakiplerinden daha fazla güç üretir
- Akıllı REDLINK PLUS™ sistemi, akü ve makine için geliştirilmiş dijital aşırı yük koruması sağlar ve yük altında benzersiz performans sunar.
- REDLITHIUM-ION™ akü sistemi, sağlam gövde yapısı ile daha uzun kullanım ömrü, akıllı elektronik kartı sayesinde tek şarjda daha fazla çalışma imkanı verir
- Özel hücre denetim sistemi aletin çalışma süresini optimize eder ve uzun süreli akü dayanıklılığı sağlar .
- 13 mm metal mandren ile hızlı uç değiştirme ve uç tutturma (sabitleme).
- Elektronik 16 ayrı tork kademesi ile birlikte ayrı olarak darbeli delim ve vidalama için kilitleti sabit tork kademeleri
- Şarj Süresini gösteren LED gösterge
- Çalışma Alanını aydınlatan parlak LED ışık
- Değişken akü sistemi; Bütün Milwaukee® M12™ aküler ile çalışır.



FUEL™
BRUSHLESS MOTOR



	M12 FPD-0	M12 FPD-202X	M12 FPD-602X
Akü Kapasitesi (Ah)	–	2,0	6,0
Akü Sayısı	0	2	2
Şarj Süresi	–	40 dak	90 dak
1. Viteste Yüksüz Hızı (d/dk)	0 - 450	0 - 450	0 - 450
2. Viteste Yüksüz Hızı (d/dk)	0 - 1700	0 - 1700	0 - 1700
Vidalama Kapasitesi (mm)	13	13	13
Maks. Ahşap Delme (mm)	35	35	35
Maks. Metal Delme (mm)	13	13	13
Maks. Duvar Delme (mm)	13	13	13
Maks. Darbe Sayısı (dar/dak)	25,500	25,500	25,500
Maks. tork (Nm)	40	40	40
Akü Ağırlık (kg)	–	1,2	1,5
Tedarik Şekli	–	Taşıma Çantası	Taşıma Çantası
Stok Kodu	4933459801	4933459802	4933459806

M12 FPDx

M12™ DEĞİŞKEN MANDRENLİ KOMPAKT DARBELİ MATKAP&VIDALAMA

- Milwaukee® 6 in 1 değişken sistemli ve yüksek performanslı kompakt darbeli matkap ile çok yönlü çalışma
- Farklı uygulamalar için çıkarılabilir 3 farklı mandren çeşidi (sadece Kit modelinde)
- Milwaukee® dizaynı POWESTATE™ kömürsüz motor, daha kompakt boyutta rakiplerinden daha fazla güç üretir
- Akıllı REDLINK PLUS™ sistemi, akü ve makine için geliştirilmiş dijital aşırı yük koruması sağlar ve yük altında benzersiz performans sunar.
- REDLITHIUM-ION™ akü sistemi, sağlam gövde yapısı ile daha uzun kullanım ömrü, akıllı elektronik kartı sayesinde tek şarjda daha fazla çalışma imkanı verir
- 13mm supra mandren, full metal dık açılı ¼ hex ve dirsek tip ¼ hex başlık.
- Mandrensiz 125 mm boyutunda ¼ hex giriş
- Full metal planet dişli kutusu ile extra sağlamlık
- Çalışma Alanını aydınlatan parlak LED ışık
- Değişken akü sistemi; Bütün Milwaukee® M12™ aküler ile çalışır.



FUEL™
BRUSHLESS MOTOR

	M12 FPDx-0	M12 FPDx-202X	M12 FPDxKIT-202X
Akü Kapasitesi (Ah)	–	2,0	2,0
Akü Sayısı	0	2	2
Şarj Süresi	–	40 dak	40 dak
1. Viteste Yüksüz Hızı (d/dk)	0 - 450	0 - 450	0 - 450
2. Viteste Yüksüz Hızı (d/dk)	0 - 1700	0 - 1700	0 - 1700
Vidalama Kapasitesi (mm)	13	13	13
Maks. Ahşap Delme (mm)	35	35	35
Maks. Metal Delme (mm)	13	13	13
Maks. Duvar Delme (mm)	13	13	13
Maks. Darbe Sayısı (dar/dak)	25,500	25,500	25,500
Maks. tork (Nm)	37	37	37
Akü Ağırlık (kg)	–	1,2	1,2
Tedarik Şekli	–	Taşıma Çantası	Taşıma Çantası
Stok Kodu	4933464135	4933464136	4933464138

M12 FDD

M12™ AKÜLÜ MATKAP & VIDALAMA

- Milwaukee® dizaynı POWESTATE™ kömürsüz motor, daha kompakt boyutta rakiplerinden daha fazla güç üretir
- Akıllı REDLINK PLUS™ sistemi, akü ve makine için geliştirilmiş dijital aşırı yük koruması sağlar ve yük altında benzersiz performans sunar.
- REDLITHIUM-ION™ akü sistemi, sağlam gövde yapısı ile daha uzun kullanım ömrü, akıllı elektronik kartı sayesinde tek şarjda daha fazla çalışma imkanı verir
- Özel hücre denetim sistemi aletin çalışma süresini optimize eder ve uzun süreli akü dayanıklılığı sağlar .
- 13 mm metal mandren ile hızlı uç değiştirme ve uç tutturma (sabitleme).
- Elektronik 16 ayrı tork kademesi ile birlikte ayrı olarak darbeli delim ve vidalama için kilitleti sabit tork kademeleri
- Şarj Süresini gösteren LED gösterge
- Çalışma Alanını aydınlatan parlak LED ışık
- Değişken akü sistemi; Bütün Milwaukee® M12™ aküler ile çalışır.



FUEL™
BRUSHLESS MOTOR

	M12 FDD-0	M12 FDD-202X	M12 FDD-602X
Akü Kapasitesi (Ah)	–	2,0	6,0
Akü Sayısı	0	2	2
Şarj Süresi	–	40 dak	90 dak
1. Viteste Yüksüz Hızı (d/dk)	0 - 450	0 - 450	0 - 450
2. Viteste Yüksüz Hızı (d/dk)	0 - 1700	0 - 1700	0 - 1700
Vidalama Kapasitesi (mm)	13	13	13
Maks. Ahşap Delme (mm)	35	35	35
Maks. Metal Delme (mm)	13	13	13
Maks. tork (Nm)	40	40	40
Akü Ağırlık (kg)	–	1,2	1,5
Tedarik Şekli	–	Taşıma Çantası	Taşıma Çantası
Stok Kodu	4933459815	4933459816	4933459820

C12 RAD

M12™ AKÜLÜ KÖŞE MATKAP

- Ağır hizmet metal şanzıman üstün dayanıklılık ve yüksek tork sağlar
- REDLINK™ elektronik aşırı yük koruma sistemi, makine ve akü için sınıfının en dayanıklı sistemidir.
- Her pozisyonda rahat çalışma imkanı sunan değişken hızlı mandal
- Hızlı şekilde uç ve bits değiştirme imkanı sunan 10mm anahtarsız mandren
- İnce ve yumuşak tutma kolu
- Bireysel pil hücre sistemi ile çalışma süresinin en verimli halde kullanımını sağlar.
- Çalışma alanını aydınlatan parlak LED ışık.
- REDLITHIUM-ION™ akü, -20C° ye kadar diğer li-ion akülere oranla 2 kat'a yakın çalışma zamanı, %20 daha fazla güç, 2 kat'a yakın akü ömrü sağlar
- Tüm Milwaukee® M12™ REDLITHIUM-ION™ pilleri ile çalışır



	C12 RAD-0	C12 RAD-202B
Akü Kapasitesi (Ah)	–	2,0
Akü Sayısı	0	2
Şarj Süresi	–	40 dak
Yüksüz Hız (d/dk)	0 - 800	0 - 800
Vidalama Kapasitesi (mm)	10	10
Maks. Ahşap Delme (mm)	22	22
Maks. Metal Delme (mm)	10	10
Maks. tork (Nm)	12	12
Akü Ağırlık (kg)	–	1,1
Tedarik Şekli	–	Bez Çanta
Stok Kodu	4933416900	4933441215

M12 CD

M12™ AKÜLÜ VIDALAMA

- 10 kat daha uzun motor ömrü ve %25 daha fazla güç için tasarlanmış Milwaukee® kömürsüz POWERSTATE™ motor.
- Geliştirilmiş benzersiz REDLINK PLUS™ dijital sistem, akü ve makine için aşırı yük koruması sağlar, aşırı yükte bile makine performansını artırır.
- REDLITHIUM-ION™ akü, -20C° ye kadar diğer li-ion akülere oranla 2 kat'a yakın çalışma zamanı, %20 daha fazla güç, 2 kat'a yakın akü ömrü sağlar.
- Şarj seviyesini gösteren LED göstergesi.
- Hücre denetim sistemi, akünün çalışma zamanını düzenler ve uzun süreli akü dayanıklılığı sağlar
- Çalışma alanını aydınlatan parlak LED ışık.



FUEL BRUSHLESS MOTOR

	M12 CD-0	M12 CD-202B
Akü Kapasitesi (Ah)	–	2,0
Akü Sayısı	0	2
Şarj Süresi	–	40 dak
1. Viteste Yüksüz Hızı (d/dk)	0 - 450	0 - 450
2. Viteste Yüksüz Hızı (d/dk)	0 - 1700	0 - 1700
Uç Girişi	1/4" Hex	1/4" Hex
Maks. Ahşap Delme (mm)	25	25
Maks. Metal Delme (mm)	10	10
Maks. tork (Nm)	37	37
Akü Ağırlık (kg)	1,2	1,2
Tedarik Şekli	–	Bez Çanta
Stok Kodu	4933440450	3400440450

M12 BD

M12™ AKÜLÜ VIDALAMA 1/4"

- Dar alanlarda kolay çalışabilmek için dizayn edilmiş yüksek performanslı 175mm, kompakt Milwaukee® matkap.
- REDLINK™ elektronik aşırı yük koruma sistemi, makine ve akü için sınıfının en dayanıklı sistemidir.
- Üniversal lokmalar için 3/4" bit lokma tutucu
- Mükemmel kavrama sağlayan geliştirilmiş tutma kolu.
- Bireysel pil hücre sistemi ile çalışma süresinin en verimli halde kullanımını sağlar.
- Çalışma alanını aydınlatan parlak LED ışık.
- Şarj seviyesini gösteren led göstergesi.
- REDLITHIUM-ION™ akü, -20C° ye kadar diğer li-ion akülere oranla 2 kat'a yakın çalışma zamanı, %20 daha fazla güç, 2 kat'a yakın akü ömrü sağlar.
- Tüm Milwaukee® M12™ pil tipleriyle uyumlu, esnek akü sistemi



	M12 BD-0	M12 BD-202C
Akü Kapasitesi (Ah)	–	2,0
Akü Sayısı	0	2
Şarj Süresi	–	40 dak
1. Viteste Yüksüz Hızı (d/dk)	0 - 400	0 - 400
2. Viteste Yüksüz Hızı (d/dk)	0 - 1500	0 - 1500
Uç Girişi	1/4" Hex	1/4" Hex
Maks. Ahşap Delme (mm)	22	22
Maks. Metal Delme (mm)	10	10
Ahşap Vidalama (mm)	6	6
Maks. tork (Nm)	30	30
Akü Ağırlık (kg)	–	1,0
Tedarik Şekli	–	Taşıma Çantası
Stok Kodu	4933441910	4933441900

M12 BSD

M12™ AKÜLÜ VIDALAMA 1/4"

- Dar alanlarda kolay çalışabilmek için dizayn edilmiş yüksek performanslı 175mm, kompakt Milwaukee® matkap.
- REDLINK™ elektronik aşırı yük koruma sistemi, makine ve akü için sınıfının en dayanıklı sistemidir.
- Üniversal lokmalar için 3/4" bit lokma tutucu
- Mükemmel kavrama sağlayan geliştirilmiş tutma kolu.
- Bireysel pil hücre sistemi ile çalışma süresinin en verimli halde kullanımını sağlar.
- Çalışma alanını aydınlatan parlak LED ışık.
- Şarj seviyesini gösteren led göstergesi.
- Tüm Milwaukee® M12™ pil tipleriyle uyumlu, esnek akü sistemi



	M12 BSD-0
Akü Kapasitesi (Ah)	–
Akü Sayısı	0
Şarj Süresi	–
Yüksüz Hızı (d/dk)	0 - 500
Maks. Ahşap Delme (mm)	16
Maks. Metal Delme (mm)	10
Maks. tork (Nm)	20
Akü Ağırlık (kg)	–
Tedarik Şekli	–
Stok Kodu	4933447135

M12 FID

M12™ AKÜLÜ DARBELİ VİDALAMA 1/4"

- Milwaukee® dizaynı POWESTATE™ kömürsüz motor, 130 mm' lik daha kompakt boyutta rakiplerinden daha fazla güç üretir
- Akıllı REDLINK PLUS™ sistemi, akü ve makine için geliştirilmiş dijital aşırı yük koruması sağlar ve yük altında benzersiz performans sunar
- Milwaukee® DRIVE CONTROL™ sistemi 3 ayrı hız ve tork ayar seçeneği sunduğu gibi akıllı vida modu ile uygulama verimliliğini en üst düzeye çıkarır
- REDLITHIUM-ION™ akü sistemi, sağlam gövde yapısı ile daha uzun kullanım ömrü, akıllı elektronik kartı sayesinde tek şarjda daha fazla çalışma imkanı verir
- Özel hücre denetim sistemi aletin çalışma süresini optimize eder ve uzun süreli akü dayanıklılığı sağlar .
- 1/4" Hex mandren ile hızlı ve kolay uç değişimi
- Çalışma Alanını aydınlatan parlak LED ışık
- Değişken akü sistemi; Bütün Milwaukee® M12™ aküler ile çalışır.



FUEL™
BRUSHLESS MOTOR



	M12 FID-0	M12 FID-202X
Akü Kapasitesi (Ah)	–	2.0
Akü Sayısı	0	2
Şarj Süresi	–	40 dak
Yüksüz Hızı (d/dk)	0-1300 / 0-2400 / 0-3300 / 0-3300	0-1300 / 0-2400 / 0-3300 / 0-3300
Uç Girişi	1/4" Hex	1/4" Hex
Darbe Sayısı (dar/dk)	0-4000	0-4000
Ahşap Vidalama (mm)	6	6
Maks. tork (Nm)	147	147
Akülü Ağırlık (kg)	–	1.1
Tedarik Şekli	–	Taşıma Çantası
Stok Kodu	4933459822	4933459823

**RED
HEX**



uçları ile delme işlemi yapılabilir.

M12 BID

M12™ AKÜLÜ DARBELİ VİDALAMA 1/4"

- Dar alanlarda kolay çalışabilmek için dizaynı edilmiş yüksek performanslı 165mm, kompakt Milwaukee® darbeli vidalama.
- REDLINK™ elektronik aşırı yük koruma sistemi, makine ve batarya için sınıfının en dayanıklı sistemidir.
- Üstün dayanıklılık ve maksimum tork gücü için, ağır hizmet tip tamamen metal dişli ve dişli kutusu.
- Tek elle değiştirilebilen 1/4" bit uç sistemi
- Mükemmel kavrama sağlayan geliştirilmiş tutma kolu.
- Bireysel pil hücre sistemi ile çalışma süresinin en verimli halde kullanımını sağlar.
- Çalışma alanını aydınlatan parlak LED ışık.
- Şarj seviyesini gösteren led gösterge.
- REDLITHIUM-ION™ batarya , -20C° ye kadar diğer li-ion bataryalara oranla 2 kat'a yakın çalışma zamanı , %20 daha fazla güç , 2 kat'a yakın batarya ömrü sağlar.
- Tüm Milwaukee® M12™ pil tipleriyle uyumlu, esnek batarya sistemi



	M12 BID-0	M12 BID-202C
Akü Kapasitesi (Ah)	–	2.0
Akü Sayısı	0	2
Şarj Süresi	–	40 dak
Yüksüz Hız (d/dk)	0 - 2500	0 - 2500
Darbe Oranı dar/dk	0 - 3300	0 - 3300
Uç Girişi	1/4" Hex	1/4" Hex
Maks. tork (Nm)	112	112
Akülü Ağırlık (kg)	–	1.0
Tedarik Şekli	–	Taşıma Çantası
Stok Kodu	4933441955	4933441960

M12 BRAID

M12™ AKÜLÜ DİK AÇILI DARBELİ VİDALAMA

- Vidalama, sadece 287 mm uzunluğundaki kompakt gövdesiyle ideal çalışma ve performans sunar.
- Geliştirilmiş benzersiz REDLINK dijital sistem, akü ve makine için aşırı yük koruması sağlar, aşırı yükte bile makine performansını artırır.
- Çalışma alanını aydınlatan parlak LED ışık.
- Uygulamaya göre 2 farklı hız seçeneği
- 35.6 mm kompakt baş gövde
- Dayanıklı metal dişli kutusu ve 68Nm maksimum tork
- REDLITHIUM-ION akü, -20C° ye kadar diğer li-ion akülere oranla 2 kata yakın çalışma zamanı, %20 daha fazla güç, 2 kata yakın akü ömrü sağlar.
- Üstün dayanıklılık ve maksimum tork için full metal şanzıman ve vites kutusu



	M12 BRAID-0
Akü Kapasitesi (Ah)	-
Akü Sayısı	0
Şarj Süresi	-
1. Viteste Yüksüz Hızı (d/dk)	0-2425
2. Viteste Yüksüz Hızı (d/dk)	0 - 3300
Uç Girişi	1/4" Hex
Maks. tork (Nm)	68
Aküsüz Ağırlık (kg)	1.1
Tedarik Şekli	-
Stok Kodu	4933451247

M12 FIWF12 YENİ

M12™ AKÜLÜ DARBELİ SOMUN SIKMA 1/2"

- o Milwaukee® dizaynı POWESTATE™ kömürsüz motor, 124.5 mm' lik daha kompakt boyutta rakiplerinden daha fazla güç üretir
- o Akıllı REDLINK PLUS™ sistemi, akü ve makine için geliştirilmiş dijital aşırı yük koruması sağlar ve yük altında benzersiz performans sunar
- o Milwaukee® DRIVE CONTROL™ sistemi 3 ayrı hız ve tork ayar seçeneği sunduğu gibi akıllı vida modu ile uygulama verimliliğini en üst düzeye çıkarır
- o REDLITHIUM-ION™ akü sistemi, sağlam gövde yapısı ile daha uzun kullanım ömrü, akıllı elektronik kartı sayesinde tek şarjda daha fazla çalışma imkanı verir
- o Özel hücre denetim sistemi aletin çalışma süresini optimize eder ve uzun süreli akü dayanıklılığı sağlar .
- o 1/2" Hex mandren ile hızlı ve kolay uç değişimi
- o Çalışma Alanını aydınlatan parlak LED ışık
- o Değişken akü sistemi; Bütün Milwaukee® M12™ aküler ile çalışır.



FUEL™
BRUSHLESS MOTOR



	M12 FIWF12-0	M12 FIWF12-422X
Akü Kapasitesi (Ah)	-	1x2.0 / 1x4.0
Akü Sayısı	0	2
Şarj Süresi	-	80 dak
Yüksüz Hızı (d/dk)	1200/1800/2700/2700	1200/1800/2700/2700
Uç Girişi	1/2" Hex	1/2" Hex
Darbe Sayısı (dar/dk)	1100/2100/3200	1100/2100/3200
Maks. Civata Çapı (mm)	M16	M16
Maks. tork (Nm)	339	339
Akülü Ağırlık (kg)	-	1.1
Tedarik Şekli	-	Taşıma Çantası
Stok Kodu	4933464615	4933464616

M12 FIW14 YENİ

M12™ AKÜLÜ DARBELİ SOMUN SIKMA 1/4"

- o Daha güçlü, daha kompakt, daha kontrollü
- o 115 Nm maksimum sıkma torku
- o 136 Nm maksimum sökme torku
- o 3/4" oringli soket ile daha hızlı ve kolay lokma değişimi
- o Milwaukee® kömürsüz POWERSTATE™ motoru, kompakt ölçülerde daha fazla güç, daha uzun çalışma süresi ve daha uzun ömür sağlar
- o Gelişmiş benzersiz REDLINK PLUS dijital sistem, akü ve makine için aşırı yük koruması sağlar, aşırı yükte bile makine performansını artırır.
- o REDLITHIUM-ION akü, -20 C ye kadar diğer li-ion akülere oranla 2 kata yakın çalışma
- o Özel hücre denetim sistemi aletin çalışma süresini optimize eder ve uzun süreli akü dayanıklılığı sağlar.
- o Sadece 129.5 mm lik uzunluğu ile dar alanlara erişim imkanı
- o 4 Modlu DRIVE CONTROL™ otomatik shut off modu ile kullanıcıya tam kontrol sunar
- o Çalışma alanını aydınlatan parlak LED ışık
- o Değişken akü sistemi; Bütün Milwaukee® M18™ aküler ile çalışır



	M12 FIW14-0
Akü Kapasitesi (Ah)	-
Akü Sayısı	0
Şarj Süresi	-
Yüksüz Hızı (d/dk)	1300/1900/3200/3200
Uç Girişi	1300/2000/4300
Darbe Sayısı (dar/dk)	1/4" Kare
Maks. Civata Çapı (mm)	M12
Maks. tork (Nm)	136
Akülü Ağırlık (kg)	0.9
Tedarik Şekli	-
Stok Kodu	4933464611

M12 FIW38 YENİ

M12™ AKÜLÜ DARBELİ SOMUN SIKMA 3/8"

- o Daha güçlü, daha kompakt, daha kontrollü
- o 339 Nm torka kadar güç
- o 3/8"oringli soket ile daha hızlı ve kolay lokma değişimi
- o Milwaukee® kömürsüz POWERSTATE™ motoru, kompakt ölçülerde daha fazla güç, daha uzun çalışma süresi ve daha uzun ömür sağlar
- o Gelişmiş benzersiz REDLINK PLUS dijital sistem, akü ve makine için aşırı yük koruması sağlar, aşırı yükte bile makine performansını artırır.
- o REDLITHIUM-ION akü, -20 C ye kadar diğer li-ion akülere oranla 2 kata yakın çalışma
- o Özel hücre denetim sistemi aletin çalışma süresini optimize eder ve uzun süreli akü dayanıklılığı sağlar.
- o Sadece 121.9 mm lik uzunluğu ile dar alanlara erişim imkanı
- o 4 Modlu DRIVE CONTROL™ otomatik shut off modu ile kullanıcıya tam kontrol sunar
- o Çalışma alanını aydınlatan parlak LED ışık
- o Değişken akü sistemi; Bütün Milwaukee® M18™ aküler ile çalışır.



	M12 FIW38-0	M12 FIW38-422X
Akü Kapasitesi (Ah)	-	1x 2.0/1x 4.0
Akü Sayısı	0	2
Şarj Süresi	-	80 dak
Yüksüz Hızı (d/dk)	1200/1800/2700/2700	1200/1800/2700/2700
Uç Girişi	1100/2100/3200	1100/2100/3200
Darbe Sayısı (dar/dk)	3/8" Kare	3/8" Kare
Maks. Civata Çapı (mm)	M16	M16
Maks. tork (Nm)	339	339
Akülü Ağırlık (kg)	0.9	1.1
Tedarik Şekli	-	Taşıma Çantası
Stok Kodu	4933464612	4933464613

M12 FIR12

M12™ AKÜLÜ 1/2" CIRCİR

- 81 Nm Tork ve 175 devir ile otomotiv, tamir&bakım gibi sektörlere ideal çözüm
- Kısa ve Dar kafa dizaynı ile dar alanlarda daha iyi çalışma imkanı
- Sektör öncüsü FUEL™ teknolojisi ile birleştirilen güçlendirilmiş mekanik yapı ve sertleştirilmiş hassas dökümden yapılan çatal muhafazası üstün sağlamlık sunar
- Akıllı REDLINK PLUS™ sistemi, akü ve makine için geliştirilmiş dijital aşırı yük koruması sağlar ve yük altında benzersiz performans sunar
- REDLITHIOM-ION™ akü sistemi, sağlam gövde yapısı ile daha uzun kullanım ömrü, akıllı elektronik kartı sayesinde tek şarjda daha fazla çalışma imkanı verir
- Değişken hızlı metal mandal uygulama sırasında daha fazla kullanıcı kontrolü sağlar
- Aşındırıcı materyallere dayanıklı özel kauçuk alaşım daha fazla kullanım rahatlığı sunar
- Çalışma Alanını aydınlatan parlak LED ışık
- 3/8" ve 1/4" 2 ayrı adaptör pakete dahildir
- Değişken akü sistemi; Bütün Milwaukee® M12™ aküler ile çalışır.



FUEL

BRUSHLESS MOTOR

	M12 FIR12-0
Akü Kapasitesi (Ah)	-
Akü Sayısı	0
Şarj Süresi	-
Yüksüz Hızı (d/dk)	0-175
Uzunluk (mm)	324
Uç Girişi	1/2" Kare
Maks. tork (Nm)	81
Akü Ağırlık (kg)	1,1
Tedarik Şekli	-
Stok Kodu	4933459800

M12 FIR14

M12™ AKÜLÜ 1/4" CIRCİR

- 54 nm Tork ve 250 devir ile otomotiv, tamir&bakım gibi sektörlere ideal çözüm
- Kısa ve Dar kafa dizaynı ile dar alanlarda daha iyi çalışma imkanı
- Sektör öncüsü FUEL™ teknolojisi ile birleştirilen güçlendirilmiş mekanik yapı ve sertleştirilmiş hassas dökümden yapılan çatal muhafazası üstün sağlamlık sunar
- Akıllı REDLINK PLUS™ sistemi, akü ve makine için geliştirilmiş dijital aşırı yük koruması sağlar ve yük altında benzersiz performans sunar
- REDLITHIOM-ION™ akü sistemi, sağlam gövde yapısı ile daha uzun kullanım ömrü, akıllı elektronik kartı sayesinde tek şarjda daha fazla çalışma imkanı verir
- Değişken hızlı metal mandal uygulama sırasında daha fazla kullanıcı kontrolü sağlar
- Aşındırıcı materyallere dayanıklı özel kauçuk alaşım daha fazla kullanım rahatlığı sunar
- Çalışma Alanını aydınlatan parlak LED ışık
- 3/8" ve 1/2" 2 ayrı adaptör pakete dahildir
- Değişken akü sistemi; Bütün Milwaukee® M12™ aküler ile çalışır



FUEL

BRUSHLESS MOTOR

	M12 FIR14-0	M12 FIR14-201B
Akü Kapasitesi (Ah)	-	2,0
Akü Sayısı	0	1
Şarj Süresi	-	40 dak
Yüksüz Hızı (d/dk)	0-250	0-250
Uzunluk (mm)	291	291
Uç Girişi	1/4" Kare	1/4" Kare
Maks. tork (Nm)	54	54
Akü Ağırlık (kg)	1,1	1,1
Tedarik Şekli	-	-
Stok Kodu	4933459795	4933459796

M12 FIR38

M12™ AKÜLÜ 3/8" CIRCİR

- 75 nm Tork ve 200 devir ile otomotiv, tamir&bakım gibi sektörlere ideal çözüm
- Kısa ve Dar kafa dizaynı ile dar alanlarda daha iyi çalışma imkanı
- Sektör öncüsü FUEL™ teknolojisi ile birleştirilen güçlendirilmiş mekanik yapı ve sertleştirilmiş hassas dökümden yapılan çatal muhafazası üstün sağlamlık sunar
- Akıllı REDLINK PLUS™ sistemi, akü ve makine için geliştirilmiş dijital aşırı yük koruması sağlar ve yük altında benzersiz performans sunar
- REDLITHIOM-ION™ akü sistemi, sağlam gövde yapısı ile daha uzun kullanım ömrü, akıllı elektronik kartı sayesinde tek şarjda daha fazla çalışma imkanı verir
- Değişken hızlı metal mandal uygulama sırasında daha fazla kullanıcı kontrolü sağlar
- Aşındırıcı materyallere dayanıklı özel kauçuk alaşım daha fazla kullanım rahatlığı sunar
- Çalışma Alanını aydınlatan parlak LED ışık
- 3/8" ve 1/4" 2 ayrı adaptör pakete dahildir
- Değişken akü sistemi; Bütün Milwaukee® M12™ aküler ile çalışır.

FUEL

BRUSHLESS MOTOR



	M12 FIR38-0	M12 FIR38-201B
Akü Kapasitesi (Ah)	-	2,0
Akü Sayısı	0	1
Şarj Süresi	-	40 dak
Yüksüz Hızı (d/dk)	0-200	0-200
Uzunluk (mm)	307	307
Uç Girişi	3/8" Kare	3/8" Kare
Maks. tork (Nm)	75	75
Akü Ağırlık (kg)	1,1	1,4
Tedarik Şekli	-	-
Stok Kodu	4933459797	4933459798



M12 CH M12™ AKÜLÜ PNÖMATİK DELİCİ

- 0 - 6575 bpm & 0 - 900 rpm devir , 1.1 Joule (EPTA) ile endüstrinin ilk 12V kömürsüz motor kompakt pnömatik delici
- Tüm Milwaukee® M12™ REDLITHIUM-ION™ pilleri ile çalışır
- 4,3 m / s² gibi son derece düşük titreşim değeri
- Akü şarj başına min. 60 delik delebileme (6 mm)
- Daha uzun motor ömrü ve %20 daha fazla güç için tasarlanmış Milwaukee® kömürsüz POWERSTATE™ motor.
- Geliştirilmiş benzersiz REDLINK PLUS™ dijital sistem, akü ve makine için aşırı yük koruması sağlar , aşırı yükte bile makine performansını artırır.
- REDLITHIUM-ION™ akü , -20C° ye kadar diğer li-ion akülere oranla 2 kat'a yakın çalışma zamanı , %20 daha fazla güç , 2 kat'a yakın akü ömrü sağlar
- 2 mod - Delici , Darbeli delici . 6 ve 10mm arası darbeli delme (max 13mm)
- M12 DE toz emme ile uyumlu 43mm boyun çapı



FUEL™ BRUSHLESS MOTOR

	M12 CH-0	M12 CH-202C	M12 CH-602X
Akü Kapasitesi (Ah)	–	2.0	6.0
Akü Sayısı	0	2	2
Şarj Süresi	–	40 dak	90 dak
Uç Girişi	SDS Plus	SDS Plus	SDS Plus
Darbe Gücü (EPTA) (J)	1.1	1.1	1.1
Maks. Ahşap Delme (mm)	13	13	13
Maks. Metal Delme (mm)	10	10	10
Maks. Beton Delme (mm)	13	13	13
Darbeli Delme (m/s ²)	4.3	4.3	4.3
Akülü Ağırlık (kg)	–	1.7	1.9
Tedarik Şekli	–	Taşıma Çantası	Taşıma Çantası
Stok Kodu	4933441947	4933441997	4933451510

M12 H M12™ AKÜLÜ PNÖMATİK DELİCİ

- Ergonomik tasarımı ile dar alanlarda rahat çalışma imkanı verir.
- Kompakt ve hafif yapısı sayesinde uzun süreli kullanımlarında yorgunluk hissetirmez
- L tipi tutamak , darbeli delme ve normal delme konumları ile çok yönlü kullanımlar için uygundur
- REDLINK™ elektronik aşırı yük koruma sistemi, makine ve akü için sınıfının en dayanıklı sistemidir
- Düşük titreşim 6.7m/s²
- 13 mm'e kadar darbeli delme
- Çalışma alanını aydınlatan parlak LED ışık



	M12 H-0	M12 H-202C	M12 H-402X
Akü Kapasitesi (Ah)	-	2.0	4.0
Akü Sayısı	0	2	2
Şarj Süresi	-	40 dak	80 dak
Uç Girişi	SDS Plus	SDS Plus	SDS Plus
Darbe Gücü (EPTA) (J)	0.9	0.9	0.9
Maks. Ahşap Delme (mm)	10	10	10
Maks. Metal Delme (mm)	8	8	8
Maks. Beton Delme (mm)	13	13	13
Darbeli Delme (m/s ²)	6.7	6.7	6.7
Akülü Ağırlık (kg)	-	1.6	1.8
Tedarik Şekli	Taşıma Çantası	Taşıma Çantası	Taşıma Çantası
Stok Kodu	4933431355	4933431340	4933441164

M12 DE M12™ ÜNİVERSAL TOZ EMME SİSTEMİ

- Milwaukee SDS-Plus ve 43-59 mm çapındaki boyuna sahip diğer makineler ile uyumlu
- Çok işlevlilik - Özel toz emmenin yanı sıra elektrikli süpürgeye bağlantı yapılabilir.
- Hepa Filtre : %99.7 verim
- REDLITHIUM-ION™ akü , -20C° ye kadar diğer li-ion akülere oranla 2 kat'a yakın çalışma zamanı , %20 daha fazla güç , 2 kat'a yakın akü ömrü sağlar
- Tüm Milwaukee® M12™ REDLITHIUM-ION™ pilleri ile çalışır.
- Bireysel pil hücre sistemi ile çalışma süresinin en verimli halde kullanımını sağlar.



	M12 DE-0	M12 DE-201C
Akü Kapasitesi (Ah)	–	2.0
Akü Sayısı	0	1
Şarj Süresi	–	40 dak
Maks. Matkap Ucu Çapı (mm)	4 - 16	4 - 16
Maks. Delme Derinliği (mm)	120	120
Akülü Ağırlık (kg)	–	1.7
Taşıma Şekli	Taşıma Çantası	Taşıma Çantası
Stok Kodu	4933440510	4933440500



M12 HV M12™ AKÜLÜ EL SÜPÜRGESİ

- 30 dakikada hızlı şarj edilebilir
- Çok yönlü eklemleri ile geniş alan temizleme
- Tekrar kullanılabilir kıvrımlı filtre
- Kullanım kolaylığı ile kullanıcıyı yormaz



	M12 HV-0
Akü Kapasitesi (Ah)	-
Akü Sayısı	0
Hava Kapasitesi (l/dk)	934
Maksimum Vakum (mbar)	31,1
Üfleme Hızı (m/h)	56
Akülü Ağırlık (kg)	1.2
Tedarik Şekli	-
Stok Kodu	4933448390

M12 CHZ M12™ AKÜLÜ EL TİPİ KILIÇ TESTERE

- 6 kat daha uzun motor ömrü
- Bazı uygulamalarda %70'e kadar daha hızlı kesim için tasarlanmış Milwaukee kömürsüz POWERSTATE motor
- Geliştirilmiş benzersiz REDLINK PLUS dijital sistem, akü ve makine için aşırı yük koruması sağlar, aşırı yükte bile makine performansını artırır.
- REDLITHIUM-ION akü, -20C'ye kadar diğer li-ion akülere oranla 2 kate yakın çalışma zamanı, %20 daha fazla güç, 2 kate yakın akü ömrü sağlar.
- Hücre denetim sistemi, akünün çalışma zamanını düzenler ve uzun süreli akü dayanıklılığı sağlar.
- Milwaukee patentli FXTEC özelliği sayesinde anahtarsız hızlı ve kolay uç değişimi
- Denge mekanizması titreşimi azaltarak 6.5m/s indirir buda operatörü yormadan uzun ve güvenli bir şekilde çalışmasını sağlar.
- Su ve tozun girmesini engelleyen mühürlü şanzıman özelliği
- Led ışıkları kesim alanını aydınlatır.



FUEL™ BRUSHLESS MOTOR

	M12 CHZ-0	M12 CHZ-402C	M12 CHZ-602X
Akü Kapasitesi (Ah)	-	4.0	6.0
Akü Sayısı	0	2	2
Şarj Süresi	-	60 dak	90 dak
Yüksüz Strok Hızı (spm)	0 - 3000	0 - 3000	0 - 3000
Strok Uzunluğu (mm)	15.9	15.9	15.9
Akü Ağırlık (kg)	-	1.6	1.6
Tedarik Şekli	-	Taşıma Çantası	Taşıma Çantası
Artikel Numarası	4933446960	4933446950	4933451511

C12 HZ M12™ AKÜLÜ EL TİPİ KILIÇ TESTERE

- Milwaukee yüksek performanslı kompakt testere, 280 mm uzunluğu ile dar alanlarda tek elle çalışma için idealdir.
- Milwaukee patentli anahtarsız hızlı ve kolay uç değişimi
- Çalışma alanını aydınlatan parlak LED ışık
- Şarj seviyesini gösteren Led gösterge
- REDLINK elektronik aşırı yük koruma sistemi, makine ve akü için sınıfının en dayanıklı sistemidir.



	C12 HZ-0	C12 HZ-202C
Akü Kapasitesi (Ah)	-	2.0
Akü Sayısı	0	2
Şarj Süresi	-	40 dak
Yüksüz Strok Hızı (spm)	0 - 3000	0 - 3000
Strok Uzunluğu (mm)	13	13
Akü Ağırlık (kg)	-	1.2
Tedarik Şekli	Taşıma Çantası	Taşıma Çantası
Stok Kodu	4933411925	4933441195

M12 JS M12™ AKÜLÜ DEKUPAJ

- Milwaukee® yüksek verimli 4 kutuplu motoru güç ve ağırlık dengesini maksimuma çıkarır.
- REDLINK™ elektronik aşırı yük koruma sistemi, makine ve akü için sınıfının en dayanıklı sistemidir.
- Milwaukee® patentli, anahtarsız hızlı ve kolay uç değiştirme
- 0-45° derece aralığında anahtarsız ayarlanabilen konik taban
- 5 pandül hareketi ile daha yüksek performans
- Bıçağın verimini artıran , daha büyük bıçak destek silindiri



	M12 JS-0	M12 JS-402C
Akü Kapasitesi (Ah)	-	4.0
Akü Sayısı	0	2
Şarj Süresi	-	59 dak
Yüksüz Strok Hızı (spm)	0 - 2800	0 - 2800
Strok Uzunluğu (mm)	19	19
Akü Ağırlık (kg)	-	1.9
Tedarik Şekli	-	Taşıma Çantası
Stok Kodu	4933431305	4933441700

C12 MT M12™ AKÜLÜ MULTİTOOL

- Kesme ve çıkarma uygulamaları için çok yönlü kablolu çözüm
- REDLINK™ elektronik aşırı yük koruma sistemi, makine ve akü için sınıfının en dayanıklı aşırı yük koruma sistemi.
- Değişken hız (5000 - 20.000 dev / dak) ve 1,5° sol / sağ salınım hareketi profesyonel uygulamaların hızlı bir şekilde tamamlanmasını sağlar
- metal, ahşap ve plastik gibi malzemeler
- Şarj göstergesi kalan şarjı gösterir
- REDLITHIUM-ION™ akü paketi üstün üstün dayanıklılık ve kullanım ömrü sağlar.
- Esnek akü sistemi: Tüm Milwaukee® M12™ akülerle çalışır



	C12 MT-202B
Akü Kapasitesi (Ah)	2.0
Akü Sayısı	2
Şarj Süresi	40 dak
Yüksüz Strok Hızı (spm)	500 - 2000
Sağ/ Sol Salınım (°)	1.5
Akü Ağırlık (kg)	1.0
Tedarik Şekli	Taşıma Çantası
Stok Kodu	4933441710

Bir adaptör, dalma kesme bıçağı OSC 112, zımpara tabanı ped, 5 x zımpara kağıdı ile birlikte verilir

M12 FCOT YENİ

M12 AKÜLÜ MULTI-MATERYAL KESİM

- 20.000 rpm'ye kadar isabetli ve hızlı kesim
- Ergonomik tasarımı ile birlikte tek elle kullanıma uygun şekilde dizayn edilmiştir. Sadece 1.1 kg ağırlık ve 226 mm uzunluk
- Farklı malzemeleri farklı bıçaklarla kesmek için uygundur (metal kesme bıçağı, carpid aşındırıcı bıçak ve elmas bıçak)
- Çelik, paslanmaz çelik, demir kategorisinde olmayan malzemeler, alçıpan, çimento çatı olukları, plastik ve seramik malzemeleri kesebilir
- Kolayca ayarlanabilen muhafaza ve ileri/geri yönde çalıştırılabilen bıçak kullanıcıyı çapak ve talaştan korur ve çok çeşitli pozisyonlarda çalışma imkanı verir
- Kolayca çıkarılabilen derinlik ayarlı taban ve opsiyonel toz tahliye çıkışı
- Milwaukee® kömürsüz POWERSTATE™ motoru, kompakt ölçülerde daha fazla güç, daha uzun çalışma süresi ve daha uzun ömür sağlar
- Geliştirilmiş benzersiz REDLINK PLUS dijital sistem, akü ve makine için aşırı yük koruması sağlar, aşırı yükte bile makine performansını artırır.
- REDLITHIUM-ION akü, -20 C ye kadar diğer li-ion akülere oranla 2 kata yakın çalışma



FUEL

BRUSHLESS MOTOR

	M12 FCOT-0	M12 FCOT-422X
Akü Kapasitesi (Ah)	–	4.0
Akü Sayısı	0	2
Şarj Süresi	–	80 dak
Yüksüz Hız (d/dk)	20.000	20.000
Maks. KesmeDerinliği (mm)	16.3	16.3
Bıçak Çapı (mm)	76	76
Delik Çapı (mm)	10	10
Akülü Ağırlık (kg)	–	1.1
Tedarik Şekli	–	Taşıma Çantası
Stok Kodu	4933464618	4933464619

M12 CCS44

M12™ AKÜLÜ DAİRE TESTERE

- 3 kat daha uzun motor ömrü ve tek şarjda 2 kat daha kesme için tasarlanmış Milwaukee® kömürsüz POWERSTATE™ motor
- Şarj seviyesini gösteren led gösterge.
- Tüm Milwaukee® M12™ REDLITHIUM-ION™ pilleri ile çalışır
- Geliştirilmiş benzersiz REDLINK PLUS™ dijital sistem, akü ve makine için aşırı yük koruması sağlar , aşırı yükte bile makine performansını artırır.
- REDLITHIUM-ION™ akü , -20C° ye kadar diğer li-ion akülere oranla 2 kat'a yakın çalışma zamanı ,%20 daha fazla güç , 2 kat'a yakın akü ömrü sağlar
- Bireysel pil hücre sistemi ile çalışma süresinin en verimli halde kullanımını sağlar.
- 50° derece eğimli kesme imkanı
- Magnezyum alt ve üst bıçak korumaları sınıfının en yüksek darbe dayanımını sağlar
- Entegre Toz üfleme ile kesme hattı görünümü mükemmeldir
- Askı kancası ile güvenli taşıma imkanı



FUEL

BRUSHLESS MOTOR

	M12 CCS44-0	M12 CCS44-402X	M12 CCS44-602X
Akü Kapasitesi (Ah)	–	4.0	6.0
Akü Sayısı	0	2	2
Şarj Süresi	–	60 dak	90 dak
Yüksüz Hız (d/dk)	3600	3600	3600
Maks. Kesme Açısı 90° (mm)	44	44	44
Maks. Kesme Açısı 45° (mm)	33	33	33
Bıçak Çapı (mm)	140	140	140
Delik Çapı (mm)	20	20	20
Akülü Ağırlık (kg)	–	2.5	2.7
Tedarik Şekli	–	–	Taşıma Çantası
Stok Kodu	4933448225	4933448235	4933451512

M12 BS

M12™ AKÜLÜ BANT KESME

- Tek elle kolay çalışabilme , sadece 3,2kg
- Dar alanlarda kolay çalışabilme, tek elle kesim yapma imkanı için ,kompakt ve hafif olarak dizayn edilmiştir.
- Plastik ,bakır, alüminyum, çelik ve paslanmaz çelik gibi çeşitli malzemeleri kesebilir.
- Kapalı bıçak koruma sistemi ile kullanıcıyı testereden korur , hızlı ve kolay testere değişimi sağlar.
- Çapaksız ve kıvılcımsız temiz kesim.
- Dengeli sap dizaynı ve 8 büyük bıçak rulmanı sayesinde sınıfının en iyi kesim kalitesini sağlar.
- REDLINK PLUS™ elektronik aşırı yük koruma sistemi, makine ve akü için sınıfının en dayanıklısıdır.
- 18 diş testere bıçağı
- Şarj seviyesini gösteren LED gösterge.
- Çalışma alanını aydınlatan parlak LED ışık.



	M12 BS-0	M12 BS-402C
Akü Kapasitesi (Ah)	–	4.0
Akü Sayısı	0	2
Şarj Süresi	–	60 dak
Yüksüz Hız (d/dk)	0 - 85	0 - 85
Maks. Kesme Kapasitesi (mm)	41 x 41	41 x 41
Bıçak Uzunluğu (mm)	687	687
Akülü Ağırlık (kg)	–	3.2
Tedarik Şekli	–	Taşıma Çantası
Stok Kodu	4933431310	4933431805

M12 CC

M12™ AKÜLÜ KABLO KESME

- Güçlü çeneleri sayesinde ø32mm kalınlığa kadar olan kabloları kolaylıkla keser
- Üstün kesim kalitesi - Milwaukee® özel tasarım geometrik bıçakları ile yuvartak ve montaja hazır kesim sağlar.
- Daha uzun çalışma zamanı – Tek şarjda 4x35mm² bakır kabloda 60 kesim yapabilmek
- Kompakt bıçak tasarımı – uzatma kolu olmaksızın panel veya elektrik panolarında kablolarla ulaşır.
- Otomatik bırakma kolu – Hızlı bir şekilde yeniden kesme imkanı sağlar
- REDLINK PLUS™ elektronik aşırı yük koruma sistemi, makine ve akü için sınıfının en dayanıklısıdır.
- Çalışma alanını aydınlatan parlak LED ışık.



	M12 CC-0	M12 CC-201C
Akü Kapasitesi (Ah)	-	2.0
Akü Sayısı	0	1
Şarj Süresi	-	40 dak
Maks. Kesme Açısı (mm)	32	32
Kesme Kuvveti (kN)	32	32
Hız Ayarı	2	2
Akülü Ağırlık (kg)	-	3.0
Tedarik Şekli	-	Taşıma Çantası
Stok Kodu	4933431600	4933431610

C12 PPC

M12™ AKÜLÜ PLASTİK BORU KESME

- Güçlü çene mekanizması sayesinde 50mm'ye kadar PVC boruları 3 sn'den kısa sürede keser
- Tetikten değişken hız ayarı ile daha kontrollü kesim yapma imkanı
- Çapaksız ve temiz kesim için geliştirilmiş süper keskin bıçak
- Aşın dayanıklılık için 5 kademeli tamamen metal dişli
- 175kg/cm² kesme basıncı
- Ağır hizmet tipi tamamen metal dişli ve dişli kutusu, maksimum tork gücü ve dayanıklılık sağlar
- Çalışma alanını aydınlatan parlak LED ışık.
- Şarj seviyesini gösteren led göstereci.
- REDLINK™ elektronik aşırı yük koruma sistemi, makine ve akü için sınıfının en dayanıklı sistemidir.
- Çift yönlü çalışma imkanı



C12 PPC-0

Akü Kapasitesi (Ah)	-
Akü Sayısı	0
Şarj Süresi	-
Maks. Kesme Kapasitesi (mm)	50
Yüksüz Hız (d/dk)	0 - 500
Akü Ağırlık (kg)	1.9
Tedarik Şekli	-
Stok Kodu	4933416550

M12 BPRT YENİ

M12™ AKÜLÜ POP PERÇİN TABANCASI

- 12 volt 2.0 Ah tek batarya ile 325 x 4,8 mm paslanmaz çelik perçin çakma imkanı
- 4,8 mm Tüm alüminyum, çelik, paslanmaz çelik ve bakır perçinlere uygundur
- 20,32 mm strok uzunluğuyla perçinler tek seferde çakılır
- Tutucu burun parçaları perçinleri herhangi bir yönde tutar
- Yerleşik burun parçası saklama ve kullanıcı rahatlığı için temizleme aracı
- Ekstra kullanıcı rahatlığı için batarya şarj göstergesi ve LED ışık
- 273 mm H x 66,8 mm W - 165 mm uzunluğunda ergonomik tasarım
- Entegre kayış kancası ve kordon bağlama noktası
- REDLITHIUM-ION akü, -20 C ye kadar diğer li-ion akülere oranla 2 kata yakın çalışma
- Esnek akü sistemi: tüm Milwaukee® M12™ akülerle çalışır
- 4 x tespit ucu ile birlikte verilir



M12 BPRT-0

M12 BST-201X

Akü Kapasitesi (Ah)	-	1.0
Akü Sayısı	0	2
Şarj Süresi	-	40 dak
Maks. Çekme kuvveti (N)	9000	9000
M12 B2 Akü ile maksimum perçin atma adet (mm)	325 x 4,8	325 x 4,8
Perçin çapı aralığı (mm)	2,4 - 4,8	2,4 - 4,8
Strok uzunluğu (mm)	20,32	20,32
Akü Ağırlık (kg)	-	2,1
Tedarik Şekli	-	Taşıma Çantası
Stok Kodu	4933464404	4933464405

M12 BST

M12™ AKÜLÜ KOMPAKT ZIMBA TABANCASI

- Yenilikçi performansı ile sık uygulamalarda yorgunluğu azaltır
- Ateşlemeye hazır zimba teknolojisi ile iki çivi arası bekleme süresi azaltılır
- İki mod seçimi, ardeşik ve hızlı ateşleme için hassas darbe ayarı sağlar
- 1 adet REDLITHIUM-ION™ 2,0 ah akü ile 2000 adet zimba uygulaması
- Ateşleme gücü artırılıp azaltılabilir
- T50 standardına 6-14 mm arası zimba kullanılabilir
- Özel kilitleme sistemi şarjörde herhangi bir zimba kalmadığında cihazın çalışmasını durdurur
- Kompakt uzunluk, genişlik ve ağırlık ile dar alanlarda çalışma imkanı sunar
- Ayarlanabilir kemer kancası ile kullanımı kolaylığı sağlar
- Değişken akü sistemi; Bütün Milwaukee® M12™ aküler ile çalışır.



M12 BST-0

M12 BST-202X

Akü Kapasitesi (Ah)	-	2.0
Akü Sayısı	0	2
Şarj Süresi	-	30 dak
Zimba Şeridi	T50	T50
Zimba Şeridi Genişliği (mm)	6	6
Zimba Şeridi Uzunluğu (mm)	6-14	6-14
Kapasite	89	89
Akü Ağırlık (kg)	-	1.9
Tedarik Şekli	-	Taşıma Çantası
Stok Kodu	4933459634	4933459635

M12 BI YENİ

M12™ AKÜLÜ HAVA POMPASI

- Kompakt hafif tasarımı ile otomobil, kamyon ve kompakt lastikleri hızlıca şişirir.
- Yüksek verimli motor&pompa
- Anti vibrasyon stand ve şişirme esnasında hareket etmeyi önleyen tamamı kauçuk ayaklar
- Ayarlanan basınca ulaştığında otomatik olarak kapanma teknolojisi
- Aydınlatılmış Dijital LCD ekranda basınç ve kalan şarj görüntüleme
- 66 cm hortumu ve aksesuarlarını depolamaya uygun bölme
- REDLITHIUM-ION akü, -20 C ye kadar diğer li-ion akülere oranla 2 kata yakın çalışma
- Değişken akü sistemi; Bütün Milwaukee® M12™ aküler ile çalışır.
- 1 adet top şişirme iğnesi, şişirme nozulu,



M12 BI-0

Akü Kapasitesi (Ah)	-
Akü Sayısı	0
Şarj Süresi	-
Hortum Uzunluğu (mm)	660
Maks. Basınç (bar / PSI)	8,27 / 120
Yüksüz Hava Dağıtımı (l / dak)	24,9
Çalışma Süresi	10 dak Açık / 10 dak Kapalı
Ölçüm Doğruluğu (%)	± 3%
Akü Ağırlık (kg)	1,6
Tedarik Şekli	-
Stok Kodu	4933464124

M12 BPS

M12™ AKÜLÜ KOMPAKT POLİSAJ & ZİMPARA

- Polisaaj ve zımpara uygulamaları için değişken hız seçeneği
- Sadece 130 mm boyutlarında kompakt tasarım
- REDLINK™ elektronik aşırı yük koruma sistemi, makine ve akü için sınıfının en dayanıklı sistemidir.
- Zor alanlara kolay erişim
- Çıkarılabilir 2 konumlu tutamak
- 76 mm polisaaj ve 50 mm zımpara boyutu
- Hız mil kilidi ile hızlı aksesuar değişimi
- REDLITHIUM-ION™ akü , -20C° ye kadar diğer li-ion akülere oranla 2 kat'a yakın çalışma zamanı ,%20 daha fazla güç , 2 kat'a yakın akü ömrü sağlar
- Tüm Milwaukee® M12™ REDLITHIUM-ION™ pilleri ile çalışır.
- Bireysel pil hücre sistemi ile çalışma süresinin en verimli halde kullanımını sağlar.



	M12 BPS-0	M12 BPS-421X
Akü Kapasitesi (Ah)	-	1 x 2.0 & 1 x 4.0
Akü Sayısı	0	2
Şarj Süresi	-	59 dak
1. Viteste Yüksüz Hızı (d/dk)	0 - 2800	0 - 2800
2. Viteste Yüksüz Hızı (d/dk)	0 - 8300	0 - 8300
Disk Çapı (mm)	76	76
Mil Boyutu	M9 x 0.75	M9 x 0.75
Akü Ağırlık (kg)	-	1.0
Tedarik Şekli	-	Taşıma Çantası
Artikel Numarası	4933447791	4933447799



M12 GG

M12™ AKÜLÜ GRES POMPASI

- 12V güçlü motor 562bar çalışma basıncı sunar
- Çalışma alanını aydınlatan parlak LED ışık.
- REDLITHIUM-ION™ akü , -20C° ye kadar diğer li-ion akülere oranla 2 kat'a yakın çalışma zamanı ,%20 daha fazla güç , 2 kat'a yakın akü ömrü sağlar
- Tüm Milwaukee® M12™ REDLITHIUM-ION™ pilleri ile çalışır
- 914 mm x 14.4 mm çaplı yay korumalı , yüksek basınca dayanıklı esnek hortum
- REDLINK™ elektronik aşırı yük koruma sistemi, makine ve akü için sınıfının en dayanıklı sistemidir.
- Sınıfının en iyi çalışma zamanı , tek akü ile 7 kartuş
- Ergonomik ve üstün dengeli tutuş imkanı , sadece 355 mm uzunluğunda ve 3,2 kg
- Hızlı akış için hava boşaltma vanası
- Entegre omuz askısı
- Kartuş , dolun yapma ve vakumlama ile 3 farklı doldurma
- 400ml kartuş , 473ml gres kapasitesi
- Bireysel pil hücre sistemi ile çalışma süresinin en verimli halde kullanımını sağlar.



	M12 GG-0	M12 GG-401B
Akü Kapasitesi (Ah)	-	4.0
Akü Sayısı	0	1
Şarj Süresi	-	59 dak
Basınç (bar)	562	562
Akü Ağırlık (kg)	-	3.2
Tedarik Şekli	-	Bez Çanta
Stok Kodu	4933440435	4933441675

M12 PCG/600

M12™ AKÜLÜ SİLİKON TABANCASI SOSİS TİP

- 1780 Newton sıkma kuvveti
- Soğuk ortamlarda,bütün yapıştırıcı çeşitleri ile mükemmel performans ,
- Tetik bırakıldığı anda ,pistonu geri alarak gereksiz sızmaları engeller
- 6 kademeli akım hız ayarı ile maksimum kontrol sağlar
- Sağlam ve özel piston tasarımı ile düzenli bir akış sağlar, kartuşun tamamının boşalmasına imkan verir
- REDLINK PLUS™ elektronik aşırı yük koruma sistemi, makine ve akü için sınıfının en dayanıklıdır.



	M12 PCG/600A-0	M12 PCG/600A-201B
Akü Kapasitesi (Ah)	-	2.0
Akü Sayısı	-	1
Şarj Süresi	-	40 dak
Maks. İtme Kuvveti (N)	1780	1780
Hız Ayarı	6	6
Standart Ekipman	Alüminyum 600 ml	Alüminyum 600 ml
Akü Ağırlık (kg)	-	1.9
Tedarik Şekli	-	-
Stok Kodu	4933441786	4933441670

M12 PCG/310

M12™ AKÜLÜ SİLİKON TABANCASI KARTUŞ TİP

- 1780 Newton sıkma kuvveti
- Soğuk ortamlarda,bütün yapıştırıcı çeşitleri ile mükemmel performans ,
- Tetik bırakıldığı anda ,pistonu geri alarak gereksiz sızmaları engeller
- 6 kademeli akım hız ayarı ile maksimum kontrol sağlar
- Sağlam ve özel piston tasarımı ile düzenli bir akış sağlar, kartuşun tamamının boşalmasına imkan verir
- REDLINK PLUS™ elektronik aşırı yük koruma sistemi, makine ve akü için sınıfının en dayanıklıdır.



	M12 PCG/310C-0	M12 PCG/310C-201B
Akü Kapasitesi (Ah)	-	2.0
Akü Sayısı	0	1
Şarj Süresi	-	40 dak
Maks. İtme Kuvveti (N)	1780	1780
Hız Ayarı	6	6
Standart Ekipman	Kartuş 310 ml	Kartuş 310 ml
Akü Ağırlık (kg)	-	1.9
Tedarik Şekli	-	Bez Çanta
Stok Kodu	4933441783	4933441655

M12 BDC6 M12™ AKÜLÜ 6 MM SİRALLİ KANAL TEMİZLEME

- Piyasadaki en hafif profesyonel kanal temizleme
- Çok yönlü tasarımı iki elle de kavranabilir ve zemine oturtularak çalışma imkânını sunar
- Kablolu makinelere göre daha rahat hareket etme kabiliyeti ve esneklik sunar
- 50 mm ye kadar kanalizasyon borularına kolay erişim için çok esnek 6 mm spiral pakete dahildir ve istenirse ø6 & 8 mm spirallerde kullanılabilir
- Sağlam tambur koruması kullanıcıyı korur ve spiralin kullanıcıya zarar vermesini önler
- Kolayca sökülebilen iç tambur spiral dolanmasını önler ve tambur içindeki kiri içeride tutar
- Hızlı kablo kilitleme mekanizması sayesinde manuel spiral ilerletme ve manuel spiral besleme imkânı sunar
- LED ışığı sayesinde görünmesi zor ve karanlık yerleri aydınlatma imkânı
- REDLINK™ sistemi, akü ve makine için geliştirilmiş benzersiz performans sunar ve aşırı yükte karşı korur
- REDLITHIUM-ION™ akü sistemi, sağlam gövde yapısı ile daha uzun kullanım ömrü, akıllı elektronik kartı sayesinde tek şarjda daha fazla çalışma imkânı verir
- Değişken akü sistemi; Bütün Milwaukee® M12™ aküler ile çalışır.



FUEL BRUSHLESS MOTOR

	M12 BDC6-0C	M12 BDC6-202C
Akü Kapasitesi (Ah)	–	2.0
Akü Sayısı	0	2
Şarj Süresi	–	59 dak
Yüksüz Hızı (d/dk)	0-500	0-500
Maks. Direnaj Çapı (mm)	50	50
Spiral Çapı (mm)	6	6
Spiral Uzunluğu	7.6	7.6
Kova Kapasitesi (l)	22.5	22.5
Akülü Ağırlık (kg)	4.2	4.2
Stok Kodu	4933451634	4933451635

a-8 mm x 7,6 m spiral, ampul burğu	48532571
b-8 mm x 7,6 m pivot ampul burğu spiral	48532572
a-6 mm x 7,6 m spiral, ampul burğu	48532573
b-6 mm x 7,6 m pivot ampul burğu spiral	48532574
c-8 mm x 7,6 m spiral, tamburlu burğu burğu	48532581
d-8 mm x 7,6 m spiral, pivot ampul burğu ile tambur	48532582
c-6 mm x 7,6 m spiral, tamburlu burğu burğu	48532583
d-6 mm x 7,6 m spiral, tamburlu pug burğu burğu	48532584

M12 BDC8 M12™ AKÜLÜ 8 MM SİRALLİ KANAL TEMİZLEME

- Piyasadaki en hafif profesyonel kanal temizleme
- Çok yönlü tasarımı iki elle de kavranabilir ve zemine oturtularak çalışma imkânını sunar
- Kablolu makinelere göre daha rahat hareket etme kabiliyeti ve esneklik sunar
- 50 mm ye kadar kanalizasyon borularına kolay erişim için çok esnek 8 mm spiral pakete dahildir ve istenirse ø6 & 8 mm spirallerde kullanılabilir
- Sağlam tambur koruması kullanıcıyı korur ve spiralin kullanıcıya zarar vermesini önler
- Kolayca sökülebilen iç tambur spiral dolanmasını önler ve tambur içindeki kiri içeride tutar
- Hızlı kablo kilitleme mekanizması sayesinde manuel spiral ilerletme ve manuel spiral besleme imkânı sunar
- LED ışığı sayesinde görünmesi zor ve karanlık yerleri aydınlatma imkânı
- REDLINK™ sistemi, akü ve makine için geliştirilmiş benzersiz performans sunar ve aşırı yükte karşı korur
- REDLITHIUM-ION™ akü sistemi, sağlam gövde yapısı ile daha uzun kullanım ömrü, akıllı elektronik kartı sayesinde tek şarjda daha fazla çalışma imkânı verir
- Değişken akü sistemi; Bütün Milwaukee® M12™ aküler ile çalışır.



FUEL BRUSHLESS MOTOR

	M12 BDC8-0C	M12 BDC8-202C
Akü Kapasitesi (Ah)	–	–
Akü Sayısı	0	0
Şarj Süresi	–	–
Yüksüz Hızı (d/dk)	0-500	0-500
Maks. Direnaj Çapı (mm)	60	60
Spiral Çapı (mm)	8	8
Spiral Uzunluğu	7.6	7.6
Kova Kapasitesi (l)	22.5	22.5
Akülü Ağırlık (kg)	4.2	4.2
Stok Kodu	4933451632	4933451633

a-8 mm x 7,6 m spiral, ampul burğu	48532571
b-8 mm x 7,6 m pivot ampul burğu spiral	48532572
a-6 mm x 7,6 m spiral, ampul burğu	48532573
b-6 mm x 7,6 m pivot ampul burğu spiral	48532574
c-8 mm x 7,6 m spiral, tamburlu burğu burğu	48532581
d-8 mm x 7,6 m spiral, pivot ampul burğu ile tambur	48532582
c-6 mm x 7,6 m spiral, tamburlu burğu burğu	48532583
d-6 mm x 7,6 m spiral, tamburlu pug burğu burğu	48532584

M12 IC AV3

M12™ AKÜLÜ DİJİTAL VİDEO KAMERA

- Ekran konsoldan çıkarılarak 10m çapında bir mesafede çalışabilir
- M12™ dijital denetim kamerası 4x yakınlaştırma ve ekran döndürme
- Optimize edilmiş 85 mm LCD geniş ekran ile daha net görüntü
- 12 mm 320 x 240 dijital görüntü sensörü sayesinde üstün görüntü kalitesi
- Sınıfının en iyi parlaklığı için, gölge veya parlamayı önleyen 4 taraflı LED ışıkları
- 8 GB SD bellek kartı ve 2,7 m dijital kablo ile birlikte verilir.
- Geliştirilmiş kablo, alüminyum baş ve geliştirilmiş esneklik benzersiz dayanıklılık ve manevra kabiliyeti sunar
- Eklenebilir başlık takımı aksesuar olarak mevcuttur
- Esnek pil sistemi, tüm Milwaukee® M12™ pillerle çalışır



Taşınabilir görüntü ekranı



Daha geniş ekran ile net görüntü



Mafsallı kamera başlığı

	M12 IC AV3-201
Akü Kapasitesi	2.0
Akü Sayısı	1
Şarj Süresi	40 dak
Ekran Boyutu	85 mm
Görüntü kalitesi (piksel)	320x240
Kamera Çapı (mm)	12
Kablo Uzunluğu (m)	2.7
Görüntü Yakınlaştırma	4x
Akülü Ağırlık (kg)	0,7
Tedarik Şekli	–
Stok Kodu	4933451367

2309-60 YENİ

DİJİTAL VİDEO KAMERA

- 65.8 mm LCD ekran ile net görüntü
- 9 mm 320 x 240 dijital görüntü sensörü sayesinde üstün görüntü kalitesi
- 0,5 kg hafif tasarım
- Işık yansımaları önleme fonksiyonu daha iyi ekran görünürlüğü sunar
- Bir saatten fazla sürekli çalışabilen 9V alkalın pil ile birlikte tedarik edilir



2309-60

Pil Tipi	2 x AA
Ekran Boyutu (mm)	65.8
Ekran Çözünürlüğü (pixels)	320 x 240
Kamera Başlığı ölçüsü (mm)	0.914
Pil Türü (m)	Alkalın
Pil ile Ağırlık (kg)	0.5
Stok Kodu	4933451526

2267-40

TERMAL KAMERA

- 10: 1 nokta oranına uzaklık, 10 m uzaklıkta 1 m nokta
- -30 ° C ila 400 ° C sıcaklık aralığına kadar çalışma imkanı
- Üstün okunabilirlik için LCD Premium LCD ekran
- Daha hızlı tarama için basitleştirilmiş tuş takımı
- Yükseltilmiş çerçeveler lensi ve ekranı direkt darbeden korur



2267-40

Temel Sıcaklık Ayarı (°C)	-30 ° ila 400 °
Temel Doğruluk (%)	± 2
Tekrarlanabilirlik	± 0.08
Emissivite	0.95
Pil Türü	Alkalın
Pil ile Ağırlık (kg)	0.3
Stok Kodu	4933451906

M12 TD

M12™ AKÜLÜ TERMAL GÖRÜNTÜLEME

- 102x77 piksel çözünürlük için eşsiz detayda termal görüntüleme
- Sınıftaki rakiplerine göre 5 kate kadar daha yüksek çözünürlük
- Kapsamlı ısı ölçüm aralığı ile daha fazla uygulama alanı (-10° ve 330°)
- Yüksek/Düşük ısı bulucuları ile aşırı ısınan ekranda görüntüleme imkanı
- Görüntülemeleri kolayca analiz etmek için tam rapor veren yazılım
- 8 GB SD bellek, USB kablo ve SD kart okuyucu paketin içindedir
- Ekran ve Lens Sensörü koruyucu kauçuk ile muhafaza edilmiştir
- Değişken akü sistemi; Bütün Milwaukee® M12™ aküler ile çalışır.



M12 TD-201

Akü Kapasitesi (Ah)	2.0
Akü Sayısı	1
Şarj Süresi	40 dak
Temel Hassasiyet (%)	5
Sıcaklık Teması (°C)	-10 °C - +330 °C
Ekran	LCD Renkli
Ekran Çözünürlük	320x240
IP İşleme Sınıfı	54
Akülü Ağırlık (kg)	0.4
Tedarik Şekli	Taşıma Çantası
Stok Kodu	4933451387

2270-20

KOMPAKT ISI ÖLÇER

- Çok çeşitli uygulamalar için +1371°C ve -200°C aralığını ölçer
- Çift ısı ölçümü, Isıtma ve Soğutma için daha hızlı ölçüm yapma imkanı sunar
- Zamanlayıcı fonksiyonu sayesinde minimum, maksimum ve ortalama ısıları zamanında ölçme
- Her seferinde 0.1% hassasiyette kesin ve +-0.7°C hassasiyette doğru okuma
- Hold tuşu ile ekran verilerini sabitleme
- Yüksek kontrast siyah üzerine beyaz ekran ile her koşulda
- Manyetik tutucu ile sabitleme özelliği
- Dayanıklı alaşım kalıbı sayesinde kolay kavranır ve sağlamdır
- 2 adet K tip termokupul, 3xAA akü ve manyetik tutucu pakete dahildir



2270-201

Temel Hassasiyet (%)	1
Sıcaklık Teması (°C)	1371 °C - -200 °C
Pil Tipi	3 x AA
Akülü Ağırlık (kg)	0.5
Tedarik Şekli	-
Stok Kodu	4933443351

2205-40 FORKMETRE (ELEKTRİKÇİ)

- True RMS sistemi her zaman doğru okur
- Yüksek kontrastlı, kolay okunur ekran ile temiz görüntü
- Temassız Voltaj okuma özelliği
- Cat III 1000 V / Cat IV 600 V geliştirilmiş güvenlik sağlar
- Dayanıklı alaşım kalıbı sayesinde kolay kavranır ve sağlamdır
- Çalışma Alanını aydınlatan parlak LED ışık
- Tek elle kullanım için özel dizayn edilmiş ayar düğmesi
- Basitleştirilmiş kullanıcı arayüzü ve tüm özellikleriyle birlikte elektrikçilere göre tasarlanmıştır
- 2 adet 2xAA akü ve Elektrikçi test ucu pakete dahildir.



	2205-40
Çatal Açıklığı (mm)	16
Akım AC (amper)	200
Gerilim (AC) (V)	1000
Gerilim (DC) (V)	1000
Lo-Z Ölçümü	Evet
Direnç (k Ω)	40
Süreklilik	Evet
Pil Tipi	2xAA
Pil Paket Ağırlığı (kg)	0,3
Tedarik Şekli	Taşıma Çantası
Stok Kodu	4933416972

2206-40 FORKMETRE (HVAC/R)

- True RMS sistemi her zaman doğru okur
- Yüksek kontrastlı, kolay okunur ekran ile temiz görüntü
- Temassız Voltaj okuma özelliği
- Cat III 1000 V / Cat IV 600 V geliştirilmiş güvenlik sağlar
- Dayanıklı alaşım kalıbı sayesinde kolay kavranır ve sağlamdır
- Çalışma Alanını aydınlatan parlak LED ışık
- Tek elle kullanım için özel dizayn edilmiş ayar düğmesi
- Basitleştirilmiş kullanıcı arayüzü ve tüm özellikleriyle birlikte iklimlendirmeceklere göre tasarlanmıştır
- Termokupul ile ısı modu mevcuttur.



	2206-40
Çatal Açıklığı (mm)	16
Akım AC (amper)	200
Gerilim (AC) (V)	1000
Gerilim (DC) (V)	1000
Lo-Z Ölçümü	Evet
Direnç (k Ω)	40
Süreklilik	Evet
Kapasitans (μ F)	1000
Temas sıcaklığı ($^{\circ}$ C)	-40 - +400
Pil Tipi	2xAA
Pil Paket Ağırlığı (kg)	0,3
Tedarik Şekli	Taşıma Çantası
Stok Kodu	4933416972

2235-40 PENS AMPERMETRE

- TRMS sistemi her zaman doğru okur
- Cat III 600 V geliştirilmiş güvenlik sağlar
- Dayanıklı alaşım kalıbı sayesinde kolay kavranır ve sağlamdır
- Çalışma Alanını aydınlatan parlak LED ışık
- Tek elle kullanım için özel dizayn edilmiş ayar düğmesi
- İnce çene yapısı panel içinde ve dar alanlarda daha kolay ölçüm yapma imkanı sunar
- Elektrikçi test uç seti ve 2xAA pil mevcuttur



	2235-40
Çene Boyutu	25
AC Amper (A)	400
Gerilim (AC/DC) (V)	600
Lo-Z Ölçümü	Hayır
Direnç (k Ω)	0,4
Süreklilik	Evet
Pil Tipi	2xAA
Pil Paket Ağırlığı (kg)	0,3
Tedarik Şekli	-
Stok Kodu	4933427315

2200-40 VOLTAJ DEDEKTÖRÜ

- Geniş 50-1000 AC voltaj aralığı
- Yüksek güvenlik için CAT IV 1000 V
- Yeşil ışık cihazın devrede olduğunu gösterir
- Voltaj tespit edildiğinde alarm sesi duyulur
- Voltaj tespit edildiğinde yanıp sönen kırmızı ışık görülür
- Açma Kapama tuşu
- Cep tokası ile kolay taşıma



	2200-40
Voltaj (AC) (V)	50-1000
Güvenlik Sınıfı	CAT IV 1000 V
Pil Tipi	2xAA
Pil Paket Ağırlığı (kg)	0,4
Tedarik Şekli	-
Stok Kodu	4932352561

2212-20

OTOMATİK VOLTAJ/SÜREKLİLİK TEST CİHAZI

- Ölçüm sonuçlarını ondalık sayı olarak gösterir ve içten aydınlatılmış LCD ekrandan görüntüler
- İhtiyaç duyulan voltaj veya süreklilik testini otomatik olarak iyi çözünürlükte gösterir
- Taşıma veya sabitleme için aksesuarlara uyumludur
- Çalışma Alanını aydınlatan parlak LED ışık
- Çift LED ve duyulabilir sesli indikatörler hızlı ve kesin test sonuçları sunar
- Daha iyi sağlamlık için değiştirilebilir test uçları
- Dayanıklı alaşım kalıpları, cihazı çevre zararlarından korur



2212-20	
Gerilim AC / DC (V)	600
Sıcaklık Aralığı (°C)	0-50
Güvenlik Sınıfı	CAT IV 600 V
Süreklilik	Evet
Pil Tipi	2xAA
Pil Paket Ağırlığı (kg)	0,3
Tedarik Şekli	-
Stok Kodu	4933447776

2216-40

MULTİMETRE

- TRMS sistemi her zaman doğru okur
- Cat III 600 V geliştirilmiş güvenlik sağlar
- Dayanıklı alaşım kalıpları sayesinde kolay kavranır ve sağlamdır
- mV için otomatik mesafe
- Elektrikli test uç seti ve 2xAA pil mevcuttur



2216-40	
Akım AC / DC (Amper)	10
Voltaj (AC) (V)	6,00 mV - 600
Voltaj (DC) (V)	600
Lo-Z Ölçümü	Hayır
Direnç (kΩ)	40,000
Süreklilik	Evet
Frekans (Hz)	10 kHz - 50 kHz
Pil Tipi	2xAA
Pil Paket Ağırlığı (kg)	0,4
Tedarik Şekli	-
Stok Kodu	4933427309

2217-40

MULTİMETRE

- TRMS sistemi her zaman doğru okur
- Yüksek kontrastlı, kolay okunur ekran ile temiz görüntü
- Cat III 600 V geliştirilmiş güvenlik sağlar
- Tek elle kullanım için özel dizayn edilmiş ayar düğmesi
- Lo-Z her zaman kesin okumayı garanti eder
- Çok yönlü ısı ayanı
- Aksesuar sabitlemek için yan ray
- Elektrikli test uç seti ve 2xAA pil mevcuttur



2217-40	
Akım AC / DC (Amper)	10
Voltaj (AC) (V)	6,00 mV - 600
Voltaj (DC) (V)	600
Lo-Z Ölçümü	Hayır
Direnç (kΩ)	40,000
Süreklilik	Evet
Frekans (Hz)	10 kHz - 50 kHz
Temas sıcaklığı (°C)	-40 - +538
Kapasitans (µF)	1000
Pil Tipi	2xAA
Pil Paket Ağırlığı (kg)	0,4
Tedarik Şekli	-
Stok Kodu	4933416976

M12 SI

M12™ FUEL AKÜLÜ LEHİM HAVYASI

- Çabuk ısınma süresi; 20-30 saniye içinde kullanıma hazır hale gelir
- 3 farklı açıda; 0°-45°-90° çalışma imkânı
- Değiştirilebilir takım çeliği uçlar
- Çift Renkli LED ışığı; yanıp sönen yeşil ışık cihazın ısındığı, sürekli yanan yeşil ışık cihazın kullanıma hazır olduğu ve sürekli yanan kırmızı ışık cihazın kapalı fakat ucun hala dokunulamayacak kadar sıcak olduğunu belirtir. Işık söndüğünde uç soğumuş olur.
- Isı kontrol sistemi zor uygulamalar için ısı dağılımı ve devamlılığı sağlar
- Çalışma Alanını aydınlatan parlak LED ışık
- Değişken akü sistemi; Bütün Milwaukee® M12™ aküler ile çalışır.



M12 SI	
Voltaj (V)	12
Akü Tipi	Li-ion
Akü Kapasitesi (Ah)	2,0
Akü Sayısı	1
Şarj Süresi (dak)	40
Isıtıcı Gücü (W)	90
Sıcaklık Ayanı (°C)	400
Akümü Ağırlığı (kg)	0,5
Tedarik Şekli	Taşıma Çantası
Stok Kodu	4933459760

LDM 30 LAZER METRE - 30 M

- Bir kişinin işaretleyip ölçüm yapabileceği kolaylıkta kullanılm
- IP54 damla su ve toz koruması
- Metrik ve İnç ölçüm seçenekleri
- Muhafazanın üstünden ve yanından ölçüm tuşlarına kolay erişim
- Tek ölçüm veya devamlı ölçüm yapabilmek için
- Geniş 3 satır 50 mm çapında multi renkli LCD ekran ile en iyi görüntü
- Ekrandan son 3 ölçümü ve geçmiş menüsünden son 30 hesaplamayı görüntüleme
- Köşelerin kolay hesaplanması için
- Otomatik referanslı 2 pozisyonlu Pim ile köşede sabitleyip kolay kenardan ölçüm yapabilmek
- Otomatik kapanma ve düşük güç uyarısı
- Kolay kavrama için ince tasarımı kalıp ve naylon taşıma kesesi ile güvenli taşıma



LDM 30	
Maksimum Ölçü Ayarı (m)	30
Hassasiyet (mm/m)	± 2
Lazer Sınıfı	Class 2
Boyutu (mm)	101 x 38 x 28
Aralık (m)	0.15 - 30
Pil Tipi	2 x AAA
Akülü Ağırlık (kg)	0.1
Pisagor Ayarı	Hayır
Eğim Sensörü	Hayır
Yükseklik İzleme	Hayır
Tedarik Şekli	-
Stok Kodu	4933459276

LDM 45 LAZER METRE - 45 M

- Bir kişinin işaretleyip ölçüm yapabileceği kolaylıkta kullanılm
- IP54 damla su ve toz koruması
- Metrik ve İnç ölçüm seçenekleri
- Muhafazanın üstünden ve yanından ölçüm tuşlarına kolay erişim
- Tek ölçüm veya devamlı ölçüm yapabilmek için
- Birçok ölçüm özelliği ile ölçüm değerlerini toplama-çıkarma, doğrusal mesafe hesaplama, alan metrekaresi, toplam metrekaresi ve hacim hesaplayabilmek
- Geniş 3 satır 50 mm çapında multi renkli LCD ekran ile en iyi görüntü
- Ekrandan son 3 ölçümü ve geçmiş menüsünden son 30 hesaplamayı görüntüleme
- Köşelerin kolay hesaplanması için
- Otomatik referanslı 2 pozisyonlu Pim ile köşede sabitleyip kolay kenardan ölçüm yapabilmek
- Otomatik kapanma ve düşük güç uyarısı
- Kolay kavrama için ince tasarımı kalıp ve naylon taşıma kesesi ile güvenli taşıma



LDM 45	
Maksimum Ölçü Ayarı (m)	45
Hassasiyet (mm/m)	± 1.5
Lazer Sınıfı	Class 2
Boyutu (mm)	105 x 48 x 24
Aralık (m)	0.15 - 45
Pil Tipi	2 x AAA
Akülü Ağırlık (kg)	0.1
Pisagor Ayarı	Hayır
Eğim Sensörü	Hayır
Yükseklik İzleme	Hayır
Tedarik Şekli	-
Stok Kodu	4933459277

LDM 50 LAZER METRE - 50 M

- Tek tuşa basitçe basarak , ölçüm yapma
- Alan / hacim / dolaylı yükseklik ve genişlik ölçümü fonksiyonları
- Min&Max tarama ve kesintisiz izleme
- 3 nokta ve 2 nokta Pisagor
- Artı ve eksi Hesaplama
- Kolay okuma için gerektiğinde aydınlatılabilen 3 satırlı büyük LCD grafik ekran
- Tırnak yardımıyla kenar ve köşe ölçümü yapılabilir
- Son 10 ölçümü hafızada tutup geri çağırılabilir,
- Metre , fit veya inç arasında ölçü birimleri değiştirme
- Toza ve suya karşı IP54 dayanıklılık sınıfı
- Düşük şarj göstergesi ve otomatik kapanma fonksiyonu



LDM 50	
Maksimum Ölçü Ayarı (m)	50
Hassasiyet (mm/m)	± 1.5
Lazer Sınıfı	Class 2
Boyutu (mm)	119 x 40 x 32
Aralık (m)	0.05 - 50
Pil Tipi	2 x AAA
Akülü Ağırlık (kg)	0.1
Pisagor Ayarı	2 nokta, 3 nokta, kısmi yükseklik
Eğim Sensörü	Hayır
Yükseklik İzleme	Hayır
Tedarik Şekli	-
Stok Kodu	493344700

LDM 100 LAZER METRE - 100 M

- Bir kişinin işaretleyip ölçüm yapabileceği kolaylıkta kullanılm
- IP54 damla su ve toz koruması
- Metrik ve İnç ölçüm seçenekleri
- Muhafazanın üstünden ve yanından ölçüm tuşlarına kolay erişim
- Tek ölçüm veya devamlı ölçüm yapabilmek için
- Dijital otomatik seviye özelliği ile 0° pozisyonuna ulaşıncaya otomatik ölçüm yapar ve uzun mesafelerde en doğru şekilde ölçüm yapar
- Hesaplamanın zor olduğu uygulamalarda kolay otomatik seviye özelliği kullanılarak dolaylı yükseklik ve genişlik ölçümü
- Geniş 3 satır 50 mm çapında multi renkli LCD ekran ile en iyi görüntü
- Ekrandan son 3 ölçümü ve geçmiş menüsünden son 30 hesaplamayı görüntüleme
- Otomatik referanslı 3 pozisyonlu Pim ile köşede sabitleyip kenardan kolay ölçüm yapabilmek



LDM 100	
Maksimum Ölçü Ayarı (m)	100
Hassasiyet (mm/m)	± 1.5
Lazer Sınıfı	Class 2
Boyutu (mm)	113 x 48 x 31
Aralık (m)	0.15 - 100
Pil Tipi	2 x AAA
Akülü Ağırlık (kg)	0.14
Pisagor Ayarı	Evet
Eğim Sensörü	Evet
Yükseklik İzleme	Evet
Tedarik Şekli	-
Stok Kodu	4933459278



M12 HJP

M12™ AKÜLÜ ISITICILI PUFFER MONT

- M12™ 12V REDLITHIUM-ION™ akü teknolojisi ile güçlendirilmiş Milwaukee® nin hibrid ısıtıcı ceketleri, göğüs, sırt ve omuzlara ısı oluşturmak ve dağıtmak için karbon fiber ısıtma elemanları kullanır
- LED kontrol cihazı, tek dokunuşla kullanıcının her ortam için ideal ısı sağlayan 3 ısı ayarından birini seçmesini sağlar
- Üstün çalışma süresi - tek bir akü şarjında (2,0 Ah) 8 saate kadar ısıtma
- Özel Polyester tasarımı, yırtılmaz dış kumaş ve yumuşak bir orta katman olarak kullanılabilen hafif bir tasarım sunar (% 100 Polyester dış ve iç)
- Su ve rüzgara dayanıklı - Zorlu ortamlarda konfor ve dayanıklılık sağlar
- Makinede yıkanabilir ve kurutulabilir
- Güçlendirilmiş yüksek aşınma bölgeleri aşınma ve yırtılmalara karşı korur
- M12™ akü yuvası - minimum kullanıcı müdahalesi için gizli akü cebi
- Esnek akü sistemi: tüm Milwaukee® M12™ akülerle çalışır

YENİ >>>



	M12 HJP-0 (S)	M12 HJP-0 (M)	M12 HJP-0 (L)	M12 HJP-0 (XL)	M12 HJP-0 (2XL)
Beden	S	M	L	XL	2XL
Materyal	-	-	-	-	-
Akülü Ağırlık (kg)	0.9	0.9	1.0	1.0	1.1
Tedarik Şekli	-	-	-	-	-
Stok Kodu	4933464364	4933464365	4933464366	4933464367	4933464368

M12 HJP LADIES

M12™ AKÜLÜ ISITICILI PUFFER BAYAN MONT

- M12™ 12V REDLITHIUM-ION™ akü teknolojisi ile güçlendirilmiş Milwaukee® nin hibrid ısıtıcı ceketleri, göğüs, sırt ve omuzlara ısı oluşturmak ve dağıtmak için karbon fiber ısıtma elemanları kullanır
- LED kontrol cihazı, tek dokunuşla kullanıcının her ortam için ideal ısı sağlayan 3 ısı ayarından birini seçmesini sağlar
- Üstün çalışma süresi - tek bir akü şarjında (2,0 Ah) 8 saate kadar ısıtma
- Özel Polyester tasarımı, yırtılmaz dış kumaş ve yumuşak bir orta katman olarak kullanılabilen hafif bir tasarım sunar (% 100 Polyester dış ve iç)
- Su ve rüzgara dayanıklı - Zorlu ortamlarda konfor ve dayanıklılık sağlar
- Makinede yıkanabilir ve kurutulabilir
- Güçlendirilmiş yüksek aşınma bölgeleri aşınma ve yırtılmalara karşı korur
- M12™ akü yuvası - minimum kullanıcı müdahalesi için gizli akü cebi
- Esnek akü sistemi: tüm Milwaukee® M12™ akülerle çalışır

YENİ >>>



	M12 HJP LADIES-0 (S)	M12 HJP LADIES-0 (M)	M12 HJP LADIES-0 (L)	M12 HJP LADIES-0 (XL)	M12 HJP LADIES-0 (2XL)
Beden	S	M	L	XL	2XL
Materyal	-	-	-	-	-
Akülü Ağırlık (kg)	0.8	0.8	0.9	0.9	1.0
Tedarik Şekli	-	-	-	-	-
Stok Kodu	4933464340	4933464341	4933464342	4933464343	4933464344

M12 HBWP

M12™ AKÜLÜ ISITICILI PUFFER YELEK

- M12™ 12V REDLITHIUM-ION™ akü teknolojisi ile güçlendirilmiş Milwaukee® nin hibrid ısıtıcı yelekleri, göğüs, sırt ve omuzlara ısı oluşturmak ve dağıtmak için karbon fiber ısıtma elemanları kullanır
- LED kontrol cihazı, tek dokunuşla kullanıcının her ortam için ideal ısı sağlayan 3 ısı ayarından birini seçmesini sağlar
- Üstün çalışma süresi - tek bir akü şarjında (2,0 Ah) 8 saate kadar ısıtma
- Özel Polyester tasarımı, yırtılmaz dış kumaş ve yumuşak bir orta katman olarak kullanılabilen hafif bir tasarım sunar (% 100 Polyester dış ve iç)
- Su ve rüzgara dayanıklı - Zorlu ortamlarda konfor ve dayanıklılık sağlar
- Makinede yıkanabilir ve kurutulabilir
- Güçlendirilmiş yüksek aşınma bölgeleri aşınma ve yırtılmalara karşı korur
- M12™ akü yuvası - minimum kullanıcı müdahalesi için gizli akü cebi
- Esnek akü sistemi: tüm Milwaukee® M12™ akülerle çalışır

YENİ >>>



	M12 HBWP-0 (S)	M12 HBWP-0 (M)	M12 HBWP-0 (L)	M12 HBWP-0 (XL)	M12 HBWP-0 (2XL)
Beden	S	M	L	XL	2XL
Materyal	-	-	-	-	-
Akülü Ağırlık (kg)	0.7	0.7	0.7	0.8	0.8
Tedarik Şekli	-	-	-	-	-
Stok Kodu	4933464370	4933464371	4933464372	4933464373	4933464374

M12 HBWP LADIES

M12™ AKÜLÜ ISITICILI PUFFER YELEK

- M12™ 12V REDLITHIUM-ION™ akü teknolojisi ile güçlendirilmiş Milwaukee® nin hibrid ısıtıcı yelekleri, göğüs, sırt ve omuzlara ısı oluşturmak ve dağıtmak için karbon fiber ısıtma elemanları kullanır
- LED kontrol cihazı, tek dokunuşla kullanıcının her ortam için ideal ısı sağlayan 3 ısı ayarından birini seçmesini sağlar
- Üstün çalışma süresi - tek bir akü şarjında (2,0 Ah) 8 saate kadar ısıtma
- Özel Polyester tasarımı, yırtılmaz dış kumaş ve yumuşak bir orta katman olarak kullanılabilen hafif bir tasarım sunar (% 100 Polyester dış ve iç)
- Su ve rüzgara dayanıklı - Zorlu ortamlarda konfor ve dayanıklılık sağlar
- Makinede yıkanabilir ve kurutulabilir
- Güçlendirilmiş yüksek aşınma bölgeleri aşınma ve yırtılmalara karşı korur
- M12™ akü yuvası - minimum kullanıcı müdahalesi için gizli akü cebi
- Esnek akü sistemi: tüm Milwaukee® M12™ akülerle çalışır

YENİ >>>



	M12 HJP LADIES-0 (S)	M12 HJP LADIES-0 (M)	M12 HJP LADIES-0 (L)	M12 HJP LADIES-0 (XL)
Beden	S	M	L	XL
Materyal	-	-	-	-
Akülü Ağırlık (kg)	0.8	0.8	0.9	0.9
Tedarik Şekli	-	-	-	-
Stok Kodu	4933464803	4933464804	4933464805	4933464806

M12 HJ BL4**M12™ AKÜLÜ ISITICILI MONT****YENİ**

- Isınma ihtiyacı- 5 ana gövde bölgesine ve ön ceplere dikilmiş karbon fiberler ısıyı mükemmel dağıtır
- M12™ REDLITHIUM-ION™ 2.0 Ah tek bir akü şarjında 8 saate kadar ısıtma
- Kolay dokunmatik ısı kontrol cihazı - 3 ısı ayarı: Yüksek, Orta, Düşük
- ToughShell™ %100 polyester malzemeden imal esnek dış kumaş zorlu çalışma koşullarında 5 kat daha uzun ömre sahiptir
- FreeFlex™ hareketliliği - kolların altındaki ek malzeme, yukarı doğru çalışmalarda hareket alanını artırır
- Su ve rüzgara dayanıklı, zorlu ortamlarda rahatlık ve dayanıklılık sağlar
- Uzatılmış ve ayarlanabilir geliştirilmiş bel tasarımı, sırttaki ısı kaybını önler ve kullanıcıyı sıcak tutar
- M12™ akü yuvası, gizli akü cebindeki mobil cihazları şarj etmek için 2.1A USB bağlantı noktasına sahiptir
- Makinede yıkanabilir ve kurutulabilir
- Büyük el ve göğüs cebi, mobil cihazları depolamak için idealdir
- Esnek akü sistemi: tüm Milwaukee® M12™ akülerle çalışır



	M12 HJ BL4-0 (S)	M12 HJ BL4-0 (M)	M12 HJ BL4-0 (L)	M12 HJ BL4-0 (XL)	M12 HJ BL4-0 (2XL)
Beden	S	M	L	XL	2XL
Materyal	-	-	-	-	-
Akülü Ağırlık (kg)	1.5	1.5	1.6	1.7	1.8
Tedarik Şekli	-	-	-	-	-
Stok Kodu	4933464322	4933464323	4933464324	4933464325	4933464326

M12 HJ GREY4**M12™ AKÜLÜ ISITICILI MONT****YENİ**

- Isınma ihtiyacı- 5 ana gövde bölgesine ve ön ceplere dikilmiş karbon fiberler ısıyı mükemmel dağıtır
- M12™ REDLITHIUM-ION™ 2.0 Ah tek bir akü şarjında 8 saate kadar ısıtma
- Kolay dokunmatik ısı kontrol cihazı - 3 ısı ayarı: Yüksek, Orta, Düşük
- ToughShell™ %100 polyester malzemeden imal esnek dış kumaş zorlu çalışma koşullarında 5 kat daha uzun ömre sahiptir
- FreeFlex™ hareketliliği - kolların altındaki ek malzeme, yukarı doğru çalışmalarda hareket alanını artırır
- Su ve rüzgara dayanıklı, zorlu ortamlarda rahatlık ve dayanıklılık sağlar
- Uzatılmış ve ayarlanabilir geliştirilmiş bel tasarımı, sırttaki ısı kaybını önler ve kullanıcıyı sıcak tutar
- M12™ akü yuvası, gizli akü cebindeki mobil cihazları şarj etmek için 2.1A USB bağlantı noktasına sahiptir
- Makinede yıkanabilir ve kurutulabilir
- Büyük el ve göğüs cebi, mobil cihazları depolamak için idealdir
- Esnek akü sistemi: tüm Milwaukee® M12™ akülerle çalışır



	M12 HJ GREY4-0 (S)	M12 HJ GREY4-0 (M)	M12 HJ GREY4-0 (L)	M12 HJ GREY4-0 (XL)	M12 HJ GREY4-0 (2XL)
Beden	S	M	L	XL	2XL
Materyal	-	-	-	-	-
Akülü Ağırlık (kg)	1.5	1.5	1.6	1.7	1.8
Tedarik Şekli	-	-	-	-	-
Stok Kodu	4933464328	4933464329	4933464330	4933464331	4933464332

M12 HJ CAMO5**M12™ AKÜLÜ ISITICILI KAMUFLAJ MONT****YENİ**

- Realtree Xtra® Camo kamuflaj modeli, her mevsim tüm farklı doğa ortamlarına mükemmel uyum sağlar
- %100 polyester malzemeden imal esnek dış kumaş hareket esnasındaki gürültüyü azaltır
- Isınma ihtiyacı- 5 ana gövde bölgesine ve ön ceplere dikilmiş karbon fiberler ısıyı mükemmel dağıtır
- M12™ REDLITHIUM-ION™ 2.0 Ah tek bir akü şarjında 8 saate kadar ısıtma
- Yaka içine gizlenmiş kolay dokunmatik ısı kontrol cihazı - 3 ısı ayarı: Yüksek, Orta, Düşük
- FreeFlex™ hareketliliği - kolların altındaki ek malzeme, yukarı doğru çalışmalarda hareket alanını artırır
- Su ve rüzgara dayanıklı, zorlu ortamlarda rahatlık ve dayanıklılık sağlar
- Uzatılmış ve ayarlanabilir geliştirilmiş bel tasarımı, sırttaki ısı kaybını önler ve kullanıcıyı sıcak tutar
- M12™ akü yuvası, gizli akü cebindeki mobil cihazları şarj etmek için 2.1A USB bağlantı noktasına sahiptir
- Makinede yıkanabilir ve kurutulabilir
- Büyük el ve göğüs cebi, mobil cihazları depolamak için idealdir
- Esnek akü sistemi: tüm Milwaukee® M12™ akülerle çalışır



	M12 HJ CAMO5-0 (S)	M12 HJ CAMO5-0 (M)	M12 HJ CAMO5-0 (L)	M12 HJ CAMO5-0 (XL)	M12 HJ CAMO5-0 (2XL)
Beden	S	M	L	XL	2XL
Materyal	-	-	-	-	-
Akülü Ağırlık (kg)	1.3	1.3	1.4	1.4	1.5
Tedarik Şekli	-	-	-	-	-
Stok Kodu	4933464334	4933464335	4933464336	4933464337	4933464338

M12 HJ LADIES2**M12™ AKÜLÜ ISITICILI BAYAN MONT****YENİ**

- Isınma ihtiyacı- 4 ana gövde bölgesine dikilmiş karbon fiberler ısıyı yaka ve ceplere doğru mükemmel dağıtır
- M12™ REDLITHIUM-ION™ 2.0 Ah tek bir akü şarjında 8 saate kadar ısıtma
- Kolay dokunmatik ısı kontrol cihazı - 3 ısı ayarı: Yüksek, Orta, Düşük
- Rüzgar ve suya dayanıklı %100 polyester malzemeden imal esnek dış kumaş ve termal polar astar ısıyı vücuda yakın tutarak dış etkenlerden korur
- Kadın kesimi, ısı bölgelerini vücuda daha yakın tutmak için özel dikilmiş fit hatlar
- M12™ akü yuvası, gizli akü cebindeki mobil cihazları şarj etmek için 2.1A USB bağlantı noktasına sahiptir
- Makinede yıkanabilir ve kurutulabilir
- Esnek akü sistemi: tüm Milwaukee® M12™ akülerle çalışır



	M12 HJ LADIES2-0 (S)	M12 HJ LADIES2-0 (M)	M12 HJ LADIES2-0 (L)	M12 HJ LADIES2-0 (XL)	M12 HJ LADIES2-0 (2XL)
Beden	S	M	L	XL	2XL
Materyal	-	-	-	-	-
Akülü Ağırlık (kg)	1.1	1.1	1.2	1.3	1.4
Tedarik Şekli	-	-	-	-	-
Stok Kodu	4933464839	4933464840	4933464841	4933464842	4933464843

M12 HH BL3

M12™ AKÜLÜ ISITICILI KAPŞONLU SWEATSHIRT

- Isıtıcı kapşonlu polar sağlamaştırılmış pamuktan imal edilmiş, suya karşı dayanıklı cepleri ile zorlu dış
- mekan koşullarına dayanmak için gofret dokuma polyester astar ile desteklenmiştir
- Sonbahar ve ilkbaharda ısıtıcı kapşonlu polar giyilebilir. Kışın vücuda ısıtma fonksiyonlu kullanılırken
- hacimli iç çamaşırları ile kullanmak uygun olur
- M12™ REDLITHIUM-ION™ 2.0 Ah akü ile tek şarjda ve yüksek ısıda 8 saate kadar çalışma süresi
- Çoklu ısıtma bölgeleri - ısıtma bölgelerine dikilmiş karbon elyaf, ısıyı vücudun değişik alanlarına dağıtır
- Kolay dokunmatik ısı kontrol cihazı - 3 ısı ayarı: Yüksek, Orta, Düşük
- M12™ akü yuvası, konfor ve rahatlık sağlamak için gizli bir cepte bulunur
- Kapşon, baret ile birlikte kullanılabilir.
- Entegre telefon cebi
- Makinede yıkanabilir ve kurutulabilir



	M12 HH BL3-0 (S)	M12 HH BL3-0 (M)	M12 HH BL3-0 (L)	M12 HH BL3-0 (XL)	M12 HH BL3-0 (2XL)
Beden	S	M	L	XL	2XL
Materyal	-	-	-	-	-
Akülü Ağırlık (kg)	1.1	1.1	1.2	1.3	1.4
Tedarik Şekli	-	-	-	-	-
Stok Kodu	4933464346	4933464347	4933464348	4933464349	4933464350

M12 HH GREY3

M12™ AKÜLÜ ISITICILI KAPŞONLU SWEATSHIRT

- Isıtıcı kapşonlu polar sağlamaştırılmış pamuktan imal edilmiş, suya karşı dayanıklı cepleri ile zorlu dış
- mekan koşullarına dayanmak için gofret dokuma polyester astar ile desteklenmiştir
- Sonbahar ve ilkbaharda ısıtıcı kapşonlu polar giyilebilir. Kışın vücuda ısıtma fonksiyonlu kullanılırken
- hacimli iç çamaşırları ile kullanmak uygun olur
- M12™ REDLITHIUM-ION™ 2.0 Ah akü ile tek şarjda ve yüksek ısıda 8 saate kadar çalışma süresi
- Çoklu ısıtma bölgeleri - ısıtma bölgelerine dikilmiş karbon elyaf, ısıyı vücudun değişik alanlarına dağıtır
- Kolay dokunmatik ısı kontrol cihazı - 3 ısı ayarı: Yüksek, Orta, Düşük
- M12™ akü yuvası, konfor ve rahatlık sağlamak için gizli bir cepte bulunur
- Kapşon, baret ile birlikte kullanılabilir.
- Entegre telefon cebi
- Makinede yıkanabilir ve kurutulabilir



	M12 HH BL3-0 (S)	M12 HH BL3-0 (M)	M12 HH BL3-0 (L)	M12 HH BL3-0 (XL)	M12 HH BL3-0 (2XL)
Beden	S	M	L	XL	2XL
Materyal	-	-	-	-	-
Akülü Ağırlık (kg)	1.1	1.1	1.3	1.4	1.5
Tedarik Şekli	-	-	-	-	-
Stok Kodu	4933464352	4933464353	4933464354	4933464355	4933464356

WGJHBL

GRIDIRON™ KAPŞONLU ŞANTİYE TİP MONT

- İş sahası koşulları ile mücadele ve soğuk sebebi ile oluşacak iş kaybını önlemek amacıyla tasarlandı
- Gridiron™ Yırtılmaz polyester ile yırtılma ve aşınmaya karşı genellikle kullanılan 340 g pamuklu ürünlere göre 3 kat daha fazla direnç
- Yukarıya doğru çalışırken hareket edebilmeyi kolaylaştıran FreeFlex™ katmanlar
- Soğuk havalarda rüzgar ve su geçirmeyen polyester yapı
- 100 g yüksek-ara yalıtım
- Dügme ve takviyeli yan cepleri ve lekelenmeyen metal fermuarları
- Sabit kapüşon görüş alanını engellemez
- Esnekliği yüksek manşetler ve orta kısım muhafazası soğuktan korur
- 2 büyük dış cep, 1 kolay erişimli kalem cebi, 1 fermuarlı iç cep



	WGJHBL (S)	WGJHBL (M)	WGJHBL (L)	WGJHBL (XL)	WGJHBL (XXL)
Beden	S	M	L	XL	XL
Materyal	100% Polyester	100% Polyester	100% Polyester	100% Polyester	100% Polyester
Akülü Ağırlık (kg)	1.1	1.2	1.2	1.2	1.3
Tedarik Şekli	-	-	-	-	-
Stok Kodu	4933459435	4933459436	4933459437	4933459438	4933459439

WGJCBL

GRIDIRON™ ŞANTİYE TİP MONT

- İş sahası koşulları ile mücadele ve soğuk sebebi ile oluşacak iş kaybını önlemek amacıyla tasarlandı
- Gridiron™ Yırtılmaz polyester ile yırtılma ve aşınmaya karşı genellikle kullanılan 340 g pamuklu ürünlere göre 3 kat daha fazla direnç
- Yukarıya doğru çalışırken hareket edebilmeyi kolaylaştıran FreeFlex™ katmanlar
- Soğuk havalarda rüzgar ve su geçirmeyen polyester yapı
- 100 g yüksek-ara yalıtım
- Dügme ve takviyeli yan cepleri ve lekelenmeyen metal fermuarları
- Uzun arka kısım daha fazla koruma sağlar
- Esnekliği yüksek çift manşet
- 4 büyük dış cep, 1 kolay erişimli kalem cebi, 1 fermuarlı iç cep



	WGJCBL (S)	WGJCBL (M)	WGJCBL (L)	WGJCBL (XL)	WGJCBL (XXL)
Beden	S	M	L	XL	XL
Materyal	100% Polyester	100% Polyester	100% Polyester	100% Polyester	100% Polyester
Akülü Ağırlık (kg)	1.1	1.1	1.2	1.2	1.3
Tedarik Şekli	-	-	-	-	-
Stok Kodu	4933459699	4933459700	4933459701	4933459702	4933459703

WGT-R

WORKSKIN™ ASKILI PANTOLON

- GRIDIRON™ iş tulum pantolonları, en sert çalışma koşullarına dayanabilmek için geleneksel 340 g pamuklu esnek kumaştan 3 kat daha uzun ömürlüdür
- FreeFlex™ hareketliliği, daha kolay hareket alanı için açılabilen yan paneller
- Güçlendirilmiş yüksek aşınma bölgelerine, kararmaz dayanıklı metal fermuarlar ve bükülmeyecek veya kırılmayacak dayanıklı metal tokalara sahiptir
- Tüm hava koşullarında rüzgara karşı koruma ve suya karşı direnç sağlar
- Kullanışlı göğüs cebi, yaygın olarak kullanılan öğelere hızlı erişim sağlar
- 2 x ön el cepleri, 2 x büyük sırt cepleri, 3 x yan bacak cepleri
- Makedine yıkanabilir ve kurutulabilir
- 100% Polyester iç ve dış malzeme

YENİ



	WGT-RS	WGT-RM	WGT-RL	WGT-RXL	WGT-R2XL
Akülü Ağırlık (kg)	1.4	1.5	1.5	1.6	1.7
Stok Kodu	4933464386	4933464387	4933464388	4933464389	4933464390

WWLSG

WORKSKIN™ UZUN KOLLU PERFORMANS TSHIRT

- COOLCORE® performans kumaşları, nemi vücuttan uzak tutmak ve sıcakta çalışırken giysiyi % 30 daha soğuk tutmak için patentli üç iplikli kumaş kullanır
- Sırtta ve kollarda altına uzanan vücut yüksek terleme bölgelerinde kurumayı hızlandıran özel dokuma bulunur
- Kimyasal içermeyen dokuma kumaş daha hızlı kurumayı sağlar
- UV koruma, zararlı ışınların cilde ulaşmasını engellemeye yardımcı olur
- Tüylenmeye dayanıklı kumaş ürün kullanım ömrünü uzatır
- Daha uzun arka kısım yukarıya doğru çalışırken ekstra kapsama sağlar
- Dikişsiz omuzlar birleşim yerlerinden kaynaklanan rahatsızlıkları ortadan kaldırır
- 100% Polyester malzeme (Süprem Kumaş)

YENİ



	WWLSG (S)	WWLSG (M)	WWLSG (L)	WWLSG (XL)	WWLSG (2XL)
Akülü Ağırlık (kg)	0.1	0.1	0.1	0.1	0.1
Stok Kodu	4933464108	4933464194	4933464195	4933464196	4933464197

WWLSY

WORKSKIN™ UZUN KOLLU PERFORMANS TSHIRT

- COOLCORE® performans kumaşları, nemi vücuttan uzak tutmak ve sıcakta çalışırken giysiyi % 30 daha soğuk tutmak için patentli üç iplikli kumaş kullanır
- Sırtta ve kollarda altına uzanan vücut yüksek terleme bölgelerinde kurumayı hızlandıran özel dokuma bulunur
- Kimyasal içermeyen dokuma kumaş daha hızlı kurumayı sağlar
- UV koruma, zararlı ışınların cilde ulaşmasını engellemeye yardımcı olur
- Tüylenmeye dayanıklı kumaş ürün kullanım ömrünü uzatır
- Daha uzun arka kısım yukarıya doğru çalışırken ekstra kapsama sağlar
- Dikişsiz omuzlar birleşim yerlerinden kaynaklanan rahatsızlıkları ortadan kaldırır
- 100% Polyester malzeme (Süprem Kumaş)

YENİ



	WWLSY (S)	WWLSY (M)	WWLSY (L)	WWLSY (XL)	WWLSY (2XL)
Akülü Ağırlık (kg)	0.1	0.1	0.1	0.1	0.1
Stok Kodu	4933464109	4933464198	4933464199	4933464200	4933464201

WWSSG

WORKSKIN™ KISA KOLLU PERFORMANS TSHIRT

- COOLCORE® performans kumaşları, nemi vücuttan uzak tutmak ve sıcakta çalışırken giysiyi % 30 daha soğuk tutmak için patentli üç iplikli kumaş kullanır
- Sırtta ve kollarda altına uzanan vücut yüksek terleme bölgelerinde kurumayı hızlandıran özel dokuma bulunur
- Kimyasal içermeyen dokuma kumaş daha hızlı kurumayı sağlar
- UV koruma, zararlı ışınların cilde ulaşmasını engellemeye yardımcı olur
- Tüylenmeye dayanıklı kumaş ürün kullanım ömrünü uzatır
- Daha uzun arka kısım yukarıya doğru çalışırken ekstra kapsama sağlar
- Dikişsiz omuzlar birleşim yerlerinden kaynaklanan rahatsızlıkları ortadan kaldırır
- 100% Polyester malzeme (Pique Örgü)

YENİ



	WWSSG (S)	WWSSG (M)	WWSSG (L)	WWSSG (XL)	WWSSG (2XL)
Akülü Ağırlık (kg)	0.1	0.1	0.1	0.1	0.1
Stok Kodu	4933464110	4933464202	4933464203	4933464204	4933464205

WWSSY

WORKSKIN™ KISA KOLLU PERFORMANS TSHIRT

- COOLCORE® performans kumaşları, nemi vücuttan uzak tutmak ve sıcakta çalışırken giysiyi % 30 daha soğuk tutmak için patentli üç iplikli kumaş kullanır
- Sırtta ve kollarda altına uzanan vücut yüksek terleme bölgelerinde kurumayı hızlandıran özel dokuma bulunur
- Kimyasal içermeyen dokuma kumaş daha hızlı kurumayı sağlar
- UV koruma, zararlı ışınların cilde ulaşmasını engellemeye yardımcı olur
- Tüylenmeye dayanıklı kumaş ürün kullanım ömrünü uzatır
- Daha uzun arka kısım yukarıya doğru çalışırken ekstra kapsama sağlar
- Dikişsiz omuzlar birleşim yerlerinden kaynaklanan rahatsızlıkları ortadan kaldırır
- 100% Polyester malzeme (Pique Örgü)

YENİ



	WWSSY (S)	WWSSY (M)	WWSSY (L)	WWSSY (XL)	WWSSY (2XL)
Akülü Ağırlık (kg)	0.1	0.1	0.1	0.1	0.1
Stok Kodu	4933464111	4933464206	4933464207	4933464208	4933464209



Nothing but **HEAVY DUTY.**[™]

TRUEVIEW[™] HIGH DEFINITION LIGHTING



M18 ONERSAL

M18™ ONE-KEY AKÜLÜ AYAKLI LED AYDINLATMA LAMBASI

- 0-5400 lumen aralığında parlaklık ayarı
- ONE-KEY™ teknolojisi geliştirilmiş ışık ayarı sunar ve 30 mt mesafeden kontrol etme imkanı verir
- IP67 tüm hava koşullarında çalışma imkanı sunar (aşırı yağmur, kar, toz)
- En iyi sağlamlık ve denge için düşük ağırlık merkezli 3 ayrı güçlendirilmiş ayak
- Son derece dayanıklı polikarbonat mercek ve tamamı alüminyum mil ile zorlu koşullara dayanıklılık
- TRUEVIEW™ yüksek çözünürlüklü aydınlatma çözümleri, doğru ışık demetini, en iyi renk sıcaklığını alma ve nesnelerin renklerini doğru görüntüleme imkanı sunar
- Muhafazalı akü bölümü, 2 akü kullanılarak kullanım süresini uzatır
- İşçi baş üstünde verip gölgeyi en aza düşürmek için yüksekliği 0.5 mt ve 1.65 mt arasında ayarlanabilir
- Katlanarak sadece 55 cm boyutunda rahatça taşınabilir



M18 ONERSAL-0	
Volt	220 - 240
Volt (DC) (V)	18
Akü Sayısı	0
Sistem	M18
Akü Tipi	Tüm M18 Aküler
Aydınlatma Tipi	LED
Maksimum Aydınlatma (Lumen)	5400 / 3000 / 1550 / -
Maks. M18 B5 Akü ile Çalışma Süresi (saat)	7 / 12.5 / 26 / -
Akülü Ağırlık (kg)	-
Stok Kodu	4933459431

M18 HSAL

M18™ AKÜLÜ YÜKSEK PERFORMANSLI LED STAND AYDINLATMA

- TRUEVIEW™ yüksek çözünürlüklü aydınlatma
- On iki yüksek performanslı LED ve 3 ışık ayarı, 500 Watt halojen ışığa kıyasla daha yüksek olan Yüksek modda 3000 Lümen değerini sağlar
- Son derece dayanıklı polikarbonat objektifli, darbelerle dayanıklı 3 adet ayarlanabilir kafa, mükemmel bir çalışmayı aydınlatması için 180 ° dikey olarak döndürülebilir ve 240 ° yatay olarak döndürülebilir
- Entegre M18™ şarj cihazı
- M18™ REDLITHIUM-ION, 2.5 m kabloyla şarj edilebilen çift güç kaynağı
- Koruma aparatları, nakliye ve depolama sırasında mercekler veya kafanın zarar görmesini engeller
- 1.10 m'den 2.20 m'ye ayarlanabilen ve gölgeler bırakmadan çalışma alanının üstten aydınlatılmasını sağlayan direkler
- Düşük ağırlık merkezli ve darbeye dayanıklı güçlendirilmiş ayaklar zorlu olarak şantiye koşullarına uyum sağlar
- Bir elle kolay taşıma için iki pozisyonlu taşıma kolu : katlandığında ağırlığı eşit olarak dengelenir.
- Düşük pil göstergesi : pil azaldığında ışık yanıp söner.



M18 HSAL-0	
Volt	220 - 240
Volt (DC) (V)	18
Akü Sayısı	0
Sistem	M18
Akü Tipi	Tüm M18 Aküler
Aydınlatma Tipi	LED
Maksimum Aydınlatma (Lumen)	3000 / 1700 / 900 / -
Maks. M18 B5 Akü ile Çalışma Süresi (saat)	2.25 / 4.25 / 8 / -
Akülü Ağırlık (kg)	-
Stok Kodu	4933451392

M18 SAL

M18™ AKÜLÜ LED STAND AYDINLATMA

- TRUEVIEW™ yüksek nitelikli aydınlatma çözümleri, en gelişmiş LED teknolojisini birleştiren, çok yönlü ürün tasarımları ve daha fazla verimlilik sağlamak için REDLITHIUM-ION pillerle birlikte kullanıcılara maksimum performans sunar. Her TRUE VIEW ışıkları, diğerlerinden farklı uyum, kullanım ve uzun ömür niteliklerinden dolayı bugün profesyoneller tarafından kullanılır.
- 3 ışık ayarı – 12li yüksek performans LEDler 250 watt halojenden parlak 2000 lümen yüksek ışık çıkışı, 1300 lümen orta ışık çıkışı ve 850 lümen düşük ışık çıkışı
- Son derece dayanıklı polikarbonat mercek ile darbeye dayanıklı kafa 230 dikey ve 240 yatay olarak dönürülerek ayarlanabilir.
- 1.10m den 2.20m ye ulaşan uzatılabilir direk, gölgeler olmadan üstten çalışma alanını aydınlatır.
- Milwaukee M18 REDLITHIUM-ION 5.0 Ah aküleriyle düşük ışık çıkışında 10 saat, orta ışık çıkışında 4 saat ve yüksek ışık çıkışında 4 saat çalışma süresi sağlar.
- IP54 - Toz ve su sıçramasına karşı korumalıdır
- Düşük ağırlık merkezli ve darbeye dayanıklı güçlendirilmiş naylon bacaklar zorlu şantiye koşullarına uyum sağlar
- Bir elle kolay taşıma için iki pozisyonlu taşıma kolu : katlandığında ağırlığı eşit olarak dengelenir.
- Düşük pil göstergesi : pil azaldığında ışık yanıp söner.



	M18 SAL-0	M18 SAL-502B
Volt (V)	18	18
Akü Sayısı	0	0
Sistem	M18	M18
Akü Tipi	Tüm M18 Aküler	Tüm M18 Aküler
Aydınlatma Tipi	LED	LED
Maksimum Aydınlatma (Lumen)	2000 / 1300 / 850 / -	2000 / 1300 / 850 / -
Maks. M18 B5 Akü ile Çalışma Süresi (s)	4 / 6 / 10 / -	4 / 6 / 10 / -
Akülü Ağırlık (kg)	-	-
Stok Kodu	4933451246	4933451896

M12 SAL

M12™ AKÜLÜ LED STAND AYDINLATMA

- TRUEVIEW™ yüksek çözünürlüklü aydınlatma
- 12'li yüksek performanslı LED lambalar ile 1400 Lümen ışık
- Son derece dayanıklı polikarbonat mercek ile darbeye dayanıklı kafa 210 dikey ve 270 yatay olarak döndürülerek ayarlanabilir.
- Koruyucu muhafazalar başlığı ve lensi taşıma esnasında korur.
- 0.91 m. den 1.72 m. ye ulaşan uzatılabilir direk, gölgeler olmadan üstten çalışma alanını aydınlatır.
- Düşük ağırlık merkezli ve darbeye dayanıklı güçlendirilmiş naylon bacaklar zorlu şantiye koşullarına uyum sağlar
- Bir elle kolay taşıma için iki pozisyonlu taşıma kolu : katlandığında ağırlığı eşit olarak dengelenir.
- Düşük pil göstergesi : pil azaldığında ışık yanıp söner.

YENİ >>>



M12 SAL-0	
Volt (V)	18
Akü Sayısı	0
Sistem	M12
Akü Tipi	Tüm M12 Aküler
Aydınlatma Tipi	LED
Maks. Işık Çıkışı Yüksek / Orta / Düşük (Lumen)	1400 / - / 700 / -
Maks. M12 B4 pil ile çalışma süresi (s)	4 / - / 10 / -
Akülü Ağırlık (kg)	3.4
Stok Kodu	4933464823

M18 ONESLDP

M18™ ONE-KEY AKÜLÜ ALAN AYDINLATMA

- Işık çıkışı 0'dan 9000 Lümen aralığında ayarlayarak parlaklığı ve çalışma süresini optimize edin
- ONE-KEY™ teknoloji, gelişmiş ışık özelleştirme ve ışığı uzaktan 30 m'ye kadar kontrol edin
- Hangi gün ve hangi saatlerde ne kadar süreyle çalışacağına karar vermek için programlama imkanı
- Entegre M18™ şarj cihazı - sırayla 2 adet pili şarj etme imkanı
- M18™ REDLITHIUM-ION™ batarya paketleriyle veya 2.5 m güç kablosu ile güçlendirilmiştir
- AC priz çıkışı birden fazla cihazı birbirine bağlayabilme imkanı verir
- darbeye son derece dayanıklı polikarbon lens kaba şantiye koşulları için ideal
- Pili modunda IP54 sınıfı - cihazı tozdan ve su sıçramasına karşı korumalıdır
- TRUEVIEW™ yüksek çözünürlüklü ışık çıkışı, tutarlı ışın sağlar
- Optimize edilmiş renk ve renklerin gerçek tonunda görünüşü sağlar
- Ayarlanabilir pil kapağı, pilleri hızlıca karşı korumanıza yardımcı olur



M18 ONESLDP-0

Volt (V)	18
Akü Sayısı	0
Sistem	M18
Akü Tipi	Tüm M18 Aküler
Aydınlatma Tipi	LED
Maksimum Aydınlatma (Lumen)	9000 / 4800 / 2500 / -
Maks. M18 B5 Akü ile Çalışma Süresi (saat)	3,5 / 7 / 14 / -
Akülü Ağırlık (kg)	12,1
Stok Kodu	4933459160

M18 ONESLSP

M18™ ONE-KEY™ AKÜLÜ LED ALAN AYDINLATMA LAMBASI

- ONE-KEY™ teknoloji, gelişmiş ışık özelleştirme ve ışığı 30 m'ye kadar uzaktan kontrol edilebilir
- Işık çıkışı 0 - 4400 Lümen aralığında ayarlama imkanı
- Hangi gün ve hangi saatlerde ne kadar süreyle çalışacağına karar vermek için programlama
- TRUEVIEW™ yüksek tanımlı aydınlatma çözümleri gelişmiş LED teknolojisi
- Geniş alan aydınlatması için 180° ve 360° elektronik ışık kontrolü
- Işığı tavana veya borulara asılabilmesi için tasarlanan kendinden merkezleyici metal kanca
- M18™ REDLITHIUM-ION™ batarya paketleriyle veya 2.5 m güç kablosu ile çalışma imkanı
- AC priz, birden fazla cihazı birbirine bağlayabilme imkanı verir
- M18™ pil ile çalıştırıldığında düşük ayarda 8 saate kadar çalışma süresi
- REDLITHIUM-ION™ 5.0 Ah akü paketi darbeye son derece dayanıklı polikarbon lens kaba şantiye koşulları için ideal
- IP54 sınıfı - ışık tozdan ve su sıçramasına karşı korumalıdır
- Güvenlik kablosu dahildir



M18 ONESLSP-0

Volt (V)	18
Akü Sayısı	0
Sistem	M18
Akü Tipi	Tüm M18 Aküler
Aydınlatma Tipi	LED
Maksimum Aydınlatma (Lumen)	4400 / 2100 / 1000 / -
Maks. M18 B5 Akü ile Çalışma Süresi (saat)	2 / 4 / 8 / -
Akülü Ağırlık (kg)	5,4
Stok Kodu	4933459157

M18 SLSP

M18™ AKÜLÜ LED ALAN AYDINLATMA LAMBASI

- TRUEVIEW™ yüksek çözünürlüklü aydınlatma
- Sahadaki en çok yönlü alan veya baş üstü aydınlatma işleri için kullanılabilir
- Geniş alan aydınlatması için 180° ve 360° elektronik ışık kontrolü
- Yüksek performanslı LED'ler ve 3 ışık ayarları 4400 Lümen ışık gücü sağlar
- M18™ REDLITHIUM-ION™ batarya ile düşük ayarda 8 saate kadar çalışma süresi
- REDLITHIUM-ION™ 5.0 Ah akü paketi
- darbeye son derece dayanıklı dayanıklı polikarbon lens kaba şantiye koşulları için ideal
- IP54 sınıfı - ışık tozdan ve su sıçramasına karşı korumalıdır



M18 SLSP-0

Volt (V)	18
Akü Sayısı	0
Sistem	M18
Akü Tipi	Tüm M18 Aküler
Aydınlatma Tipi	LED
Maksimum Aydınlatma (Lumen)	4400 / 2100 / 1000 / -
Maks. M18 B5 Akü ile Çalışma Süresi (saat)	2 / 4 / 8 / -
Akülü Ağırlık (kg)	5,4
Stok Kodu	4933451514

M18 TAL

M18™ AKÜLÜ LED ALAN AYDINLATMA LAMBASI

- TRUEVIEW™ yüksek çözünürlüklü ışık alan aydınlatma modunda 2.200 Lümen ve projektör modunda 1.100 Lümen ışık verir
- 90° dikey pozisyonda 360° alan ışığı veren ileri düzey LED teknolojisi
- Entegre tutma kolu ile tek elle taşıma imkanı
- Darbeye son derece dayanıklı dayanıklı polikarbon lens kaba şantiye koşulları için ideal
- Işığı tavana veya borulara asılabilmesi için tasarlanan kendinden merkezleyici 10,8 cm metal kanca
- Düşük pil göstergesi : pil azaldığında ışık yanıp sönür
- Değişken akü sistemi; Bütün Milwaukee® M18™ aküler ile çalışır.

YENİ >>>



M18 TAL-0

Volt (V)	18
Akü Sayısı	0
Sistem	M18
Akü Tipi	Tüm M18 Aküler
Aydınlatma Tipi	LED
Maksimum Aydınlatma (Lumen)	2200 / 1100 / 550
Maks. M18 B5 Akü ile Çalışma Süresi (saat)	4 / 8 / 16
Akülü Ağırlık (kg)	2,5
Stok Kodu	4933464134

M18 PAL

M18™ AKÜLÜ KOMPAKT LED LAMBA

- TRUEVIEW™ yüksek çözünürlüklü aydınlatma ile 1500 Lümen ve 20 saate kadar çalışma imkanı ile 500 W halojen lambanın yerini alır
- 2 güçlü miknatısı ile birçok farklı bölgeye sabitleme ve farklı alanları farklı açılarla aydınlatma imkanı sunar
- Yüksek derecede sağlam ve darbeye dayanıklı polikarbonat mercekleri 2.7 mt den düşmeye dayanıklıdır
- En kompakt M18™ aydınlatma olması özelliği ile yerinde tamir ve bakım hizmetlerine uygundur
- IP 54, su damlaması ve toza dayanıklıdır
- Merdivende çalışabilmek için entegre tutma ve bağlama bölümleri
- Akü azaldığında ışık yanıp sönerek uyarı verir
- Değişken akü sistemi; Bütün Milwaukee® M18™ aküler ile çalışır.



M18 PAL-0	
Volt (V)	18
Akü Sayısı	0
Sistem	M18
Akü Tipi	Tüm M18 Aküler
Aydınlatma Tipi	LED
Maksimum Aydınlatma (Lumen)	1500 / 600 / 300 / -
Maks. M18 B5 Akü ile Çalışma Süresi (saat)	4.5 / 10 / 20 / -
Akülü Ağırlık (kg)	-
Stok Kodu	4933464105

M18 HAL

M18™ AKÜLÜ ALAN LAMBASI

- TRUEVIEW™ yüksek çözünürlüklü aydınlatma
- On iki yüksek performanslı LED ve 3 ışık ayarı, yüksekte 3000 Lümen sağlamak ve 500 Watt halojen ışığa göre% 30 daha parlak olmaktadır
- 240 ° dönebilen ışık kafası ve yatay ve dikey asma için delikler
- Cihazı zorlu işyeri koşullarından korumak için darbelerle dayanıklı polikarbonat mercek ve dayanıklı kafes
- M18™ REDLITHIUM-ION™ pil paketleri veya 2,5 m dahilli uzatma kablosu ile çalışan çift güç kaynağı
- Dahili taşıma kollarıyla kolay tek elle nakliye
- Düşük pil göstergesi, pil paketi düşük şarj olduğunda yanıp söner



M18 HAL-0	
Volt (V)	18
Akü Sayısı	0
Sistem	M18
Akü Tipi	Tüm M18 Aküler
Aydınlatma Tipi	LED
Maksimum Aydınlatma (Lumen)	3000 / 1500 / 650 / -
Maks. M18 B5 Akü ile Çalışma Süresi (saat)	2 / 4 / 9 / -
Akülü Ağırlık (kg)	3,4
Stok Kodu	4933451262

M18 AL

M18™ AKÜLÜ ALAN LAMBASI

- TRUEVIEW yüksek nitelikli aydınlatma çözümleri, en gelişmiş LED teknolojisi birleştirilen, çok yönlü ürün tasarımları ve daha fazla verimlilik sağlamak için REDLITHIUM-ION pillerle birlikte kullanıcılara maksimum performans sunar. Her TRUE VIEW ışıkları, diğerlerinden farklı uyum, kullanım ve uzun ömür niteliklerinden dolayı bugün profesyoneller tarafından kullanılır.
- 8'li yüksek performanslı LED'ler 1500 Lümen ışık çıkışı sağlar
- Milwaukee M18 REDLITHIUM-ION 4.0 Ah aküleriyle iki aydınlatma seviyesi olan feneri yüksek ışık ayarında en az 8 saatlik çalışma süresi
- Kompakt rulo kafes tasarımı, üstün dayanıklılık sağlar
- Tüm Milwaukee M18 pil tipleriyle uyumlu, esnek akü sistemi



M18 AL-0	
Volt (V)	18
Akü Sayısı	0
Sistem	M18
Akü Tipi	Tüm M18 Aküler
Aydınlatma Tipi	LED
Maksimum Aydınlatma (Lumen)	1500 / - / 780 / -
Maks. M18 B5 Akü ile Çalışma Süresi (saat)	5 / - / 10 / -
Akülü Ağırlık (kg)	2.1
Stok Kodu	4932430392

M12 AL

M12™ AKÜLÜ LED ALAN AYDINLATMA

- TRUEVIEW yüksek çözünürlüklü aydınlatma feneri
- Yüksek performanslı 5 led 1000 Lümen gücünde çıkış ile 250 W'lık halojen ışığı sağlar
- 2.7 m mesafeye kadar düşmeye dayanıklı polikarbonat mercek
- Entegre miknatıslar ve vida delikleri ile farklı yüzeylere birden fazla montaj seçenekleri sunar
- IP54 koruma sınıfı ile toz girişi ve su sıçramalarına karşı dayanıklı
- Düşük şarj durumunu bildiren ışıklı uyarı
- Servis ve bakım hizmetleri için tasarlanmış en kompakt led fener



M12 AL-0	
Akü Kapasitesi (Ah)	-
Akü Sayısı	0
Şarj Süresi	-
Sistem	M12
Akü Tipi	Tüm M12 Aküler
Aydınlatma Tipi	Led
Maks. Aydınlatma (Lumen) Yüksek / Orta / Düşük / Flaş	1000 / 500 / 250 / -
Akülü Ağırlık	1.3
Stok Kodu	4933451394

M18 SLED

M18™ AKÜLÜ LED AYDINLATMA

- TRUEVIEW™ yüksek çözünürlüklü aydınlatma
- Dönen kafası ve kuvvetli spot modu , 650 metre mesafeye kadar 1250 lümen ışık sağlar
- 4 farklı modu ile ışıklandırma için seçenekler sunar
- Uzun menzilli tanımlama için spot modu: şebeke direği / yüksek gerilim kablosu muayenesi, boru hattı, döküm veya bakır boru uzun çalışma testi, yer hizmetleri, köprü işi
- Yakın çalışma alanlarını aydınlatmak için özel mod
- IP54 sistemi, cihazı tozdan ve su sıçramasından korur
- Kauçuk tutamak ile ergonomik kavrama, kullanım sırasında kullanıcı konforunu artırır ve kavramayı kolaylaştırır



M18 SLED-0

Volt (V)	18
Akü Sayısı	0
Sistem	M18
Akü Tipi	Tüm M18 Aküler
Aydınlatma Tipi	LED
Maksimum Aydınlatma (Lumen)	1250 / 1200 / 600 / 1200
Maks. M18 B5 Akü ile Çalışma Süresi (saat)	4 / 4 / 7 / 5
Işın Mesafesi (m)	650
Akülü Ağırlık (kg)	1,4
Stok Kodu	4933459159

M18 TLED

M18™ AKÜLÜ LED FENER

- Geleneksel akkor ampullerden 2 kat daha parlak ve beyaz 120 lümen LED ışık
- M18 LED elektroniği, tek bir şarjla daha az ısınmayla 2 kat daha uzun çalışma süresi
- Etkili yalıtımlı alüminyum kafa hava koşullarına dayanıklı tasarlanmıştır.
- 90 derece dönen kafa çalışma alanının istenilen yerinin aydınlatılmasında kolaylık sağlar
- Eller serbest kullanım için manyetik sırt
- Tüm Milwaukee M18 pil tipleriyle uyumlu, esnek batarya sistemi



M18 TLED-0

Volt (V)	18
Akü Sayısı	0
Sistem	M18
Akü Tipi	Tüm M18 Aküler
Aydınlatma Tipi	LED
Maksimum Aydınlatma (Lumen)	120 / - / - / -
Maks. M18 B5 Akü ile Çalışma Süresi (saat)	29 / - / - / -
Akülü Ağırlık (kg)	0,7
Stok Kodu	4932430361

M12 TLED

M12™ AKÜLÜ LED FENER

- Geleneksel akkor ampullerden 2 kat daha parlak ve beyaz 120 lümen LED ışık
- M12 LED elektroniği, tek bir şarjla daha az ısınmayla 2 kat daha uzun çalışma süresi
- Etkili yalıtımlı alüminyum kafa hava koşullarına dayanıklı tasarlanmıştır.
- 90 derece dönen kafa çalışma alanının istenilen yerinin aydınlatılmasında kolaylık sağlar
- Eller serbest kullanım için manyetik sırt
- Tüm Milwaukee M12 pil tipleriyle uyumlu, esnek akü sistemi



M12 TLED-0

Akü Kapasitesi (Ah)	-
Akü Sayısı	0
Şarj Süresi	-
Sistem	M12
Akü Tipi	Tüm M12 Aküler
Aydınlatma Tipi	Led
Maks. Aydınlatma (Lumen) Yüksek / Orta / Düşük / Flaş	120 / - / - / -
Akülü Ağırlık	0,5
Stok Kodu	4932430360

M12 SLED

M12™ AKÜLÜ LED FENER

- TRUEVIEW yüksek çözünürlüklü aydınlatma feneri
- Rakiplerine göre %35 uzun çalışma mesafesi – Yüksek modda 750 lümen ve düşük modda 350 lümenlik ışık 650m yi yoğun ve son derece odaklanmış bir şekilde aydınlatır.
- Özellikle uzun menzilli tanımlama için yararlıdır-Elektrik direğindeki yüksek gerilimli kablo muayenesi, yer altı boru zemin çalışmalarında, köprü çalışmalarında
- Sert şantiye koşulları için nemden koruyan kauçuk contalı kapak, metal gövde ve darbeler dayanımlı polikarbonat lens
- Milwaukee tasarımı reflektör-Geniş periferik girişle dar merkezli ışın üretmesini sağlar
- Kauçuk overmold ile ergonomik tutuş- kullanıcı konforu ve gelişmiş kavrama
- Milwaukee M12 REDLITHIUM-ION 4.0 Ah aküleriyle yüksek ışık ayarında en az 8 saatlik çalışma süresi



M12 SLED-0

Akü Kapasitesi (Ah)	-
Akü Sayısı	0
Şarj Süresi	-
Sistem	M12
Akü Tipi	Tüm M12 Aküler
Aydınlatma Tipi	Led
Maks. Aydınlatma (Lumen) Yüksek / Orta / Düşük / Flaş	750 / - / 350 / 750
Akülü Ağırlık	0,8
Stok Kodu	4932451261

M12 MLED

M12™ AKÜLÜ YÜKSEK PERFORMANSLI EL FENERİ

- TRUEVIEW™ yüksek çözünürlük aydınlatma
- Baş kısmının ileri geri hareketi ile spot ve geniş alan seçim
- Milwaukee® dizaynı optik, performansı maksimize eder, güçlü LED 350 mt mesafeyi aydınlatır ve yüksek odaklı ışık huzmesi ile 800 Lümen aydırlık verir.
- Gövdesi 6000 serisi alüminyum ile üretilip ve I eloksallı tip ile dış katman işlenmiştir.
- Yüksek mukavemetli ve darbeye dayanıklı polikarbonat mercek
- Ergonomik hatları ile tırtırlı dış yüzeyi ile en iyi kavrama
- IP54 su damlaması ve toza dayanıklıdır
- Kalan enerji miktarını gösteren M12™ gösterge
- El bilekliği ile kolay taşıma
- Değişken akü sistemi; Bütün Milwaukee® M12™ aküler ile çalışır.



	M12 MLED-0
Akü Kapasitesi (Ah)	–
Akü Sayısı	0
Şarj Süresi	–
Sistem	M12
Akü Tipi	Tüm M12 Aküler
Aydınlatma Tipi	Led
Maks. Aydınlatma (Lumen) Yüksek / Orta / Düşük / Flaş	/ 325 / 800 /
Işın Mesafesi (m)	350
Akü Ağırlık	0.7
Stok Kodu	4933451899

L4 MLED

USB İLE ŞARJ EDİLEBİLİR LED FENER

- TRUEVIEW™ yüksek çözünürlük aydınlatma ile 155 mt mesafede 700 Lümen ışık
- Gövdesi uçak üretiminde kullanılan AL 6000 serisi alüminyumdan üretilmiştir
- Ergonomik hatları ile tırtırlı dış yüzeyi ile en iyi kavrama, polikarbonat mercek ve 4 mt. den düşmeye dayanıklıdır,
- IP67 1 mt. derinliğinde suya batma, su damlası ve toza karşı dayanıklılık Dakikalık ve sürekli güç butonu
- Çıkarılabilir kayış tokası
- AC veya micro USB çıkışı ile REDLITHIUM™ aküsü şarj edilebilir, kalan şarj görüntülenebilir
- Metal uçlu Micro USB kablosu ile iş sahasına dayanıklılık
- USB kablo pakete dahildir



	L4 MLED
Volt (V)	4
Aydınlatma Tipi	LED
Maksimum Aydınlatma (Lumen)	700 / - / 100 / 700
Işın Mesafesi (m)	155
Akü Ağırlık (kg)	0.2
Stok Kodu	4933459444

ML LED

ALKALİNE LED FENER

YENİ

- TRUEVIEW™ yüksek çözünürlük aydınlatma ile 50 mt mesafede 325 Lümen ışık
- Gövdesi uçak üretiminde kullanılan darbeye ve korozyona dayanıklı alüminyumdan üretilmiştir
- IP67 1 mt. derinliğinde suya batma, su damlası ve toza ve kimyasallara karşı dayanıklılık
- Çıkarılabilir kayış tokası
- 3 adet AAA alkaline pil ile birlikte



	ML LED
Akü Tipi	3xAAA
Akü Türü	Alkaline
Maks. Aydınlatma (Lumen) Yüksek / Orta / Düşük / Flaş	325/-/25/-
Maksimum Çalışma Süresi (s)	5/-/18/-
Mesafe (m)	50
Akü Ağırlık	0.13
Stok Kodu	4933464825

IPL LED

ALKALİNE KALEM FENER

- TRUEVIEW™ yüksek çözünürlük aydınlatma ile 30 mt mesafede 100 Lümen ışık ile inceleme işlemi yapılabilir
- Uçak üretiminde kullanılan alüminyumdan üretilen gövde, darbeye ve aşınmaya dayanıklı olmasının yanı sıra ergonomik hatları ile tırtırlı dış yüzeyi sayesinde en iyi kavrama sunar
- IP67 su ve toz koruması ve 1 mt suya batmaya karşı koruma
- Korumalı kauçuk bölgesi ile eller serbes&ağızda (sırsarak) kullanıma uygundur
- Çıkarılabilir metal cep tokası
- Açma-kapama ve dakikalık açma butonu
- 2xAAA pil pakete dahildir



	IPL LED
Volt (V)	4
Aydınlatma Tipi	LED
Maksimum Aydınlatma (Lumen)	100
Işın Mesafesi (m)	30
Akü Ağırlık (kg)	0.2
Stok Kodu	4933459440

M18 LL

M18™ TRUVIEW 360 DERECE FENER

- TRUVIEW yüksek nitelikli aydınlatma çözümleri, en gelişmiş LED teknolojisini birleştiren, çok yönlü ürün tasarımları ve daha fazla verimlilik sağlamak için REDLITHIUM-ION pilleriyle birlikte kullanıcılara maksimum performans sunar. Her TRUE VIEW ışıkları, diğerlerinden farklı uyum, kullanım ve uzun ömür niteliklerinden dolayı bugün profesyoneller tarafından kullanılır.
- 180-360 ayarlanabilen ışık-Çok yönlü tasarımı kullanıcıya alanı yada sadece bir tarafı aydınlatma imkanı sağlar.
- Sınıfının en iyi performansı-Geniş alanları aydınlatmak için 400+ lümenlik eşsiz ışık çıkışı
- Yüksek enerjili USB girişi, tabletlerin, cep telefonlarının, Mp3 ve diğer elektronik aletlerin şarj edilebilmesine imkan sağlar.
- Şantiye dayanıklılığı- Darbeye dayanıklı lens ile tasarlanmış olup şantiye koşullarına dayanacak sağlamlıktadır.
- Milwaukee M12 REDLITHIUM-ION 4.0 Ah aküleriyle yüksek ışık ayarında en az 8 saatlik çalışma süresi
- Asmak için 2 kanca
- Tüm açılardan su sıçramasına karşı korumalıdır.



	M18 LL-0
Volt (V)	18
Akü Sayısı	0
Sistem	M18
Akü Tipi	Tüm M18 Aküler
Aydınlatma Tipi	LED
Maksimum Aydınlatma (Lumen)	700 / 350 / 70 / 700
Maks. M18 B5 Akü ile Çalışma Süresi (saat)	10 / 20 / 100 / 16
Işın Mesafesi (m)	29
Akülü Ağırlık (kg)	1.2
Stok Kodu	4932430563

M12 LL

M12™ AKÜLÜ 360° AYDINLATMA

- TRUVIEW yüksek çözünürlüklü aydınlatma feneri
- 180-360 ayarlanabilen ışık-Çok yönlü tasarımı kullanıcıya alanı yada sadece bir tarafı aydınlatma imkanı sağlar.
- Sınıfının en iyi performansı-Geniş alanları aydınlatmak için 400+ lümenlik eşsiz ışık çıkışı
- Yüksek enerjili USB girişi, tabletlerin, cep telefonlarının, Mp3 ve diğer elektronik aletlerin şarj edilebilmesine imkan sağlar.
- Şantiye dayanıklılığı- Darbeye dayanıklı lens ile tasarlanmış olup şantiye koşullarına dayanacak sağlamlıktadır.
- 4 ışık ayarı-High&Strobe 400 lümen(100%),Medium 200 lümen(%50),Low 40 lümen(%10) sağlar.
- Milwaukee M12 REDLITHIUM-ION 4.0 Ah aküleriyle yüksek ışık ayarında en az 8 saatlik çalışma süresi
- Asmak için 2 kanca
- Tüm açılardan su sıçramasına karşı korumalıdır.



	M12 LL-0
Akü Kapasitesi (Ah)	-
Akü Sayısı	0
Şarj Süresi	-
Sistem	M12
Akü Tipi	Tüm M12 Aküler
Aydınlatma Tipi	LED
Maks. Aydınlatma (Lumen) Yüksek / Orta / Düşük / Flaş	400 / 200 / 40 / 400
Akülü Ağırlık	0.9
Stok Kodu	4932430562

M18 IL

M18™ TRUVIEW™ KONTROL LAMBASI

- TRUVIEW yüksek nitelikli aydınlatma çözümleri, en gelişmiş LED teknolojisini birleştiren, çok yönlü ürün tasarımları ve daha fazla verimlilik sağlamak için REDLITHIUM-ION pilleriyle birlikte kullanıcılara maksimum performans sunar. Her TRUE VIEW ışıkları, diğerlerinden farklı uyum, kullanım ve uzun ömür niteliklerinden dolayı bugün profesyoneller tarafından kullanılır.
- Güçlü üç ledli tasarım 2 ışık ayarıyla, 300 Lümen yüksekte ve 130 Lümen düşüğe ayarlanma imkanı sağlar.
- 45 ileri geri dönen kafa 180 kapsama alanı sağlar
- Objektif plakasının zarar görmesi halinde ünitenin kolay değişimine imkan sağlayan yapı
- Farklı alanlarda kullanım için 2 ayarlanabilir kanca
- Milwaukee M18 REDLITHIUM-ION 4.0 Ah aküleriyle yüksek ışık ayarında en az 15 saatlik çalışma süresi
- Kompakt tasarım-Diğer ışıkların faaliyet gösteremediği yerlerde de çalışır
- Tüm açılardan su sıçramasına karşı korumalıdır.



	M18 IL-0
Volt (V)	18
Akü Sayısı	0
Sistem	M18
Akü Tipi	Tüm M18 Aküler
Aydınlatma Tipi	LED
Maksimum Aydınlatma (Lumen)	300 / - / 130 / -
Maks. M18 B5 Akü ile Çalışma Süresi (saat)	17 / - / 36 / -
Akülü Ağırlık (kg)	1.2
Stok Kodu	4932430564

M12 SL

M12™ AKÜLÜ LED KONTROL LAMBASI

- TRUVIEW yüksek çözünürlüklü aydınlatma feneri
- Güçlü üç ledli tasarım 220 Lümen ışık gücü sağlar.
- Objektif plakasının zarar görmesi halinde ünitenin kolay değişimine imkan sağlayan yapı
- Farklı alanlarda kullanım için ayarlanabilir kanca
- Kompakt tasarım
- Diğer aydınlatmaların faaliyet gösteremediği yerlerde de çalışır
- İsteğe bağlı aksesuar-Miknatis aksesuarı kullanılabilir.
- Tüm Milwaukee M12 pil tipleriyle uyumlu, esnek akü sistemi



	M12 SL-0
Akü Kapasitesi (Ah)	-
Akü Sayısı	0
Şarj Süresi	-
Sistem	M12
Akü Tipi	Tüm M12 Aküler
Aydınlatma Tipi	LED
Maks. Aydınlatma (Lumen) Yüksek / Orta / Düşük / Flaş	220 / - / - / - / -
Akülü Ağırlık	0.5
Stok Kodu	4932430178

HOBL 7000

ELEKTRİKLİ TRUEVIEW™ YÜKSEK ÇIKIŞLI LED AYDINLATMA

- TRUEVIEW™ yüksek çözünürlüklü aydınlatma 7700 Lumen ile en iyi saha aydınlatması (110 Lumen/Watt)
- Çok sağlamlı ve darbeye dayanıklı polikarbonat mercek 2.7 mt yüksekten düşmeye dayanıklıdır
- Entegre kablo terminali ile 90-277 V arasında çalışır ve kolayca birden fazla lambaya bağlanabilir
- 3x2.5mm² H07RNF gerilimli kablo ebadına kadar bağlantı imkanı.
- 1.2 mt çelik halat ile yüksek yere asma imkanı
- 4 mt AC kablo
- Konik mercek dizaynı ile küçük gölge sağlar



HOBL 7000	
Volt (AC) (V)	90-277
Ampül Tipi	LED
Akülü Ağırlık (kg)	3.7
Stok Kodu	4933464126

M12 UHL

M12™ AKÜLÜ TAMİRCİ TİP ASKILI AYDINLATMA

YENİ >>>

- TRUEVIEW™ yüksek çözünürlüklü aydınlatma çözümleri, doğru ışık demetini, en iyi renk sıcaklığını alma ve nesnelerin renklerini doğru görüntüleme imkanı sunar
- 600 ve 1350 Lümen' lik 2 ayrı aydınlatma modu ile en yüksek aydınlatma yada en uzun çalışma süresi
- M12™ 4.0 Ah akü ile yüksek modda 4 saat, düşük modda 8 saat çalışma süresi
- Montaj kulakları 119 cm – 196 cm geniş araç ve kamyonları kavrayacak şekildedir
- Esnek ve sağlam aydınlatma barı düşey olarak döndürülebilir ve pozisyonu ayarlanabilir ve istenildiğinde sabitleme milinden sökülebilir
- Kauçuk yüzey sayesinde maksimum kavrama
- Milwaukee® FINISHGUARD™ kulakları araçları çizmez ve tuttuğu yere iz bırakmaz
- Uçak teknolojisinde kullanılan alüminyum malzemeden gövdesi ile maksimum sağlamlık
- Darbe ve kimyasal etmenlere karşı üretilen polikarbonat mercek, otomotiv sektöründe kullanılan sivilara karşı da dayanıklıdır
- IP54 toz ve su damlası koruması
- Değişken akü sistemi; Bütün Milwaukee® M12™ aküler ile çalışır.



M12 UHL-0	
Akü Kapasitesi (Ah)	–
Akü Sayısı	0
Şarj Süresi	–
Sistem	M12
Akü Tipi	Tüm M12 Aküler
Aydınlatma Tipi	Led
Maks. Aydınlatma (Lumen) Yüksek/Orta/Düşük/Flaş	1350 / - / 600 /
Maks. M12 B4 Akü ile Çalışma Süresi (s)	4/-/8/
Akülü Ağırlık	1.1
Stok Kodu	4933459432

L4 PWL

USB İLE ŞARJ EDİLEBİLİR LED FENER

YENİ >>>

- TRUEVIEW™ yüksek çözünürlüklü 500 Lümen spot & alan aydınlatma
- 10 saata kadar çalışma süresi veren spot ve alan aydınlatma modları
- Aydınlatma başlığı 45° açı ile döndürülerek ışık ihtiyacı olan yeri aydınlatır
- Şarj göstergesi REDLITHIUM™ USB akünün kalan şarjını gösterir
- AC veya micro USB çıkışı ile REDLITHIUM™ aküsü şarj edilebilir
- Metal uçlu Micro USB kablosu ile iş sahasına dayanıklılık
- USB kablo pakete dahildir



L4 PWL-201	
Akü Kapasitesi (Ah)	2.5
Akü Sayısı	1
Şarj Süresi	–
Sistem	REDLITHIUM™ USB
Akü Tipi	REDLITHIUM™ USB Akü
Aydınlatma Tipi	Led
Maks. Aydınlatma (Lumen) Yüksek/Orta/Düşük/Flaş	400 / - / 100 / 500
Maks. M12 B4 Akü ile Çalışma Süresi (s)	3-/10/3
Akülü Ağırlık	0.2
Stok Kodu	4933464822

L4 FFL

USB İLE ŞARJ EDİLEBİLİR LED FENER

YENİ >>>

- TRUEVIEW™ yüksek çözünürlüklü 550 Lümen aydınlatma
- Çift miknatısı ile sabitlenebilir veya kanca ile asılabilir
- Kompakt ebatları sayesinde cepte taşınabilir
- IP54, cihazı tozdan ve su sıçramasından korur
- Şarj göstergesi REDLITHIUM™ USB akünün kalan şarjını gösterir
- AC veya micro USB çıkışı ile REDLITHIUM™ aküsü şarj edilebilir
- Metal uçlu Micro USB kablosu ile iş sahasına dayanıklılık
- USB kablo pakete dahildir



L4 FFL-201	
Akü Kapasitesi (Ah)	2.5
Akü Sayısı	1
Şarj Süresi	–
Sistem	REDLITHIUM™ USB
Akü Tipi	REDLITHIUM™ USB Akü
Aydınlatma Tipi	Led
Maks. Aydınlatma (Lumen) Yüksek/Orta/Düşük/Flaş	550 / 250 / 100 /-
Maks. M12 B4 Akü ile Çalışma Süresi (s)	2/4,5/11,5/-
Akülü Ağırlık	0.2
Stok Kodu	4933464821

L4 FL-201

USB İLE ŞARJ EDİLEBİLİR MİKNATISLI LED AYDINLATMA

- TRUEVIEW™ yüksek çözünürlük aydınlatma İLE 445 Lümen
- Çift mıknatısı ile çeşitli yerlere sabitleme ve mandal ile cebe tutturma
- Kompakt boyutu sayesinde cepte kolay taşıma
- IP54 toz ve su damlası koruması
- AC veya micro USB çıkışı ile REDLITHIUM™ aküsü şarj edilebilir, kalan şarj görüntülenebilir
- Metal uçlu Micro USB kablosu ile iş sahasına dayanıklılık
- USB kablo pakete dahildir



L4 FL-201

Volt (V)	4
Aydınlatma Tipi	LED
Maksimum Aydınlatma (Lumen)	455 / - / 100 / -
Akülü Ağırlık (kg)	0.2
Stok Kodu	4933459442

FL-LED

ALKALİNE LED FENER

YENİ

- TRUEVIEW™ yüksek çözünürlük aydınlatma 445 Lümen ile kablo renkleri birbirine harmanlanmaz ve gerçek ışık sağlar
- Çift mıknatısı ile sabitlenebilir veya toka ile cebe tutturulabilir
- Kompakt ebatları sayesinde cepte taşınabilir
- IP54, cihazı tozdan ve su sıçramasından korur
- 2 adet AA alkalın pil ile birlikte



FL-LED

Akü Tipi	2x AA
Aydınlatma Tipi	LED
Maksimum Aydınlatma (Lumen)	300 / - / 100 / -
Akülü Ağırlık (kg)	0.1
Stok Kodu	4933464824

L4 HL

USB İLE ŞARJ EDİLEBİLİR 3 FONKSİYONLU LED BAŞ FENERİ

- 300 Lümen Işık ve TRUEVIEW™ ile yüksek çözünürlüklü aydınlatma
- Yıkılabilir ve terlemeyi önleyen mikro fiber kayış ile gün içerisinde rahat kullanım
- Ultra kompakt ve hafiflik
- 7 farklı pozisyona ayarlanan ışık, istenen bölgeyi aydınlatılabilir
- Baret ile güvenli kullanım için 4 adet montaj tokası
- Toz ve hava koşullarına karşı dayanıklılık
- 3xAAA pil pakete dahildir



L4 HL-201

Volt (V)	4
Aydınlatma Tipi	LED
Maksimum Aydınlatma (Lumen)	475 / 25, 150, 300 / 300 / -
Akülü Ağırlık (kg)	0.2
Stok Kodu	4933459443

HL LED

USB İLE ŞARJ EDİLEBİLİR LED BAŞ FENERİ

- 300 Lümen Işık ve TRUEVIEW™ ile yüksek çözünürlüklü aydınlatma
- Yıkılabilir ve terlemeyi önleyen mikro fiber kayış ile gün içerisinde rahat kullanım
- Ultra kompakt ve hafiflik
- 7 farklı pozisyona ayarlanan ışık, istenen bölgeyi aydınlatılabilir
- Baret ile güvenli kullanım için 4 adet montaj tokası
- Toz ve hava koşullarına karşı dayanıklılık
- 3xAAA pil pakete dahildir



HL-LED

Volt (V)	4
Aydınlatma Tipi	LED
Maksimum Aydınlatma (Lumen)	300 / 150 / 25
Akülü Ağırlık (kg)	0.2
Stok Kodu	4933459441

M4 D M4™ AKÜLÜ VİDALAMA

- 244mm Boyutunda Kompak Vidalama
- %8 ile sınıfının hassasiyeti en iyi elektronik debriyaj
- Vidalama ve delme modu için 2 vitesli şanzıman
- Değişken elektronik hız ayarı
- 1/4" hex. Hızlı ve kolay uç değiştirme
- En iyi kullanım kuvveti için 2 farklı kol pozisyonu
- Şarj seviyesini gösteren led gösterge.
- Farklı uygulamalar için hassas 20 kademeli tork ayarı



M4 D-202B	
Akü Kapasitesi (Ah)	2.0
Akü Sayısı	2
Şarj Süresi	30 dak
1. Viteste Yüksüz Hızı (d/dk)	0 - 200
2. Viteste Yüksüz Hızı (d/dk)	0 - 600
Uç Girişi	1/4" Hex
Maks. tork (Nm)	5
Akü Ağırlık (kg)	0.5
Tedarik Şekli	-
Stok Kodu	4933440475



M4™ AKÜLER



	Sistem	Akü Tipi	Akü Kapasitesi (Ah)	Voltaj (V)	Ürün Kodu	
1.	M4 B2	M4	Li-ion	2.0	4	4932430098
2.	L4 B2	Redlithium USB	Li-ion	2.5	4	4932459445

M12™ AKÜLER



	Sistem	Akü Tipi	Akü Kapasitesi (Ah)	Voltaj (V)	Ürün Kodu	
1.	M12 B2	M12	Li-ion	2.0	12	4932430064
2.	M12 B3	M12	Li-ion	3.0	12	4932451388
3.	M12 B4	M12	Li-ion	4.0	12	4932430065
4.	M12 B6	M12	Li-ion	6.0	12	4932451395

M18™ AKÜLER



	Sistem	Akü Tipi	Akü Kapasitesi (Ah)	Voltaj (V)	Ürün Kodu	
1.	M18 B2	M18	Li-ion	2.0	18	4932430062
2.	M18 B4	M18	Li-ion	4.0	18	4932430063
3.	M18 B5	M18	Li-ion	5.0	18	4932430483
4.	M18 B6	M18	Li-ion	6.0	18	4932451244
5.	M18 B9	M18	Li-ion	9.0	18	4932451245
6.	M18HB3	M18	Li-ion	3.0	18	4932471069
7.	M18HB5.5	M18	Li-ion	5.5	18	4932464712
8.	M18HB8	M18	Li-ion	8.0	18	4932471070
9.	M18HB12	M18	Li-ion	12.0	18	4932464260

ŞARJ CİHAZLARI



	Sistem	Voltaaj Tipi	Şarj Süresi	Akü Kapasitesi (Ah)	Lion Tip Akü	Ürün Kodu	
1.	M4 C	M4	4 V	30 min	2.0	Evet	4932352958
2.	L4 C	REDLITHIUM™ USB	4 V	120 min	2.5	Evet	4932459446
3.	C12 C	M12	12 V	40/70/80/130 min	2.0, 3.0, 4.0 + 6.0	Evet	4932352000
4.	M12 TC	M12	12 V	2,5/4/5/8 hrs.	2.0, 3.0, 4.0 + 6.0	Evet	4932459450
5.	M12 C4	M12	12 V	40/70/80/130 min	2.0, 4.0 + 6.0	Evet	4932430554
6.	M12-18C	M12,M14,M18	12 - 18 V	40/80/100/124/180 min	2.0, 4.0, 5.0, 6.0 + 9.0	Evet	4932352959
7.	M12-18 FC	M12,M14,M18	12 - 18 V	26/47/59/68/95 min	2.0, 4.0, 5.0, 6.0 + 9.0	Evet	4932451079
8.	M12-18 AC	M12,M14,M18	12 - 18 V	40/80/100/124/180 min	2.0, 4.0, 5.0, 6.0 + 9.0	Evet	4932459205
9.	M1418 C6	M14,M18	14.4 V - 18 V	40/80/100/124/180 min	2.0, 4.0, 5.0, 6.0 + 9.0	Evet	4932430086
10.	M28 C	M28	28 V	60/90 min	3.0 + 5.0	Evet	4932352524

①



②



③



④



⑤



⑥



⑦



⑧



⑨



⑩



⑪



⑫



⑬



⑭



⑮



⑯



⑰



⑱



	Akü Tipi	Voltaj Tipi	Akü Kapasitesi	Akü Sayısı	Şarj Süresi	Şarj Cihazı	Ürün Kodu	
1.	M18 NRG-903	Li-ion	18 V	9.0	3	100 dak	M12-18 FC	4933459219
2.	M18 NRG-902	Li-ion	18 V	9.0	2	95 dak	M12-18 FC	4933451422
3.	M18 NRG-603	Li-ion	18 V	6.0	3	68 dak	M12-18 FC	4933464026
4.	M18 NRG-503	Li-ion	18 V	5.0	3	59 dak	M12-18 FC	4933451423
5.	M18 NRG-502	Li-ion	18 V	5.0	2	59 dak	M12-18 FC	4933459217
6.	M18 HNRG-122	Li-ion	18 V	12.0	2	130 dak	M12-18 FC	4933464261
7.	M18 HNRG-802	Li-ion	18 V	8.0	2	-	M12-18 FC	4933471073
8.	M18 HNRG-552	Li-ion	18 V	5.5	2	59 dak	M12-18 FC	4933464713
9.	M18 HNRG-302	Li-ion	18 V	3.0	2	35 dak	M12-18 FC	4933471071
10.	M18 NRG-402	Li-ion	18 V	4.0	2	47 dak	M12-18 FC	4933459215
11.	M18 NRG-202	Li-ion	12 V	2.0	2	40 dak	M12-18 C	4933459213
12.	M12 NRG-603	Li-ion	12 V	6.0	3	130 dak	C12 C	4933459208
13.	M12 NRG-602	Li-ion	12 V	6.0	2	130 dak	C12 C	4933451903
14.	M12 NRG-402	Li-ion	12 V	4.0	2	80 dak	C12 C	4933459211
15.	M12 NRG-303	Li-ion	12 V	3.0	3	70 dak	C12 C	4933459207
16.	M12 NRG-302	Li-ion	12 V	3.0	2	70 dak	C12 C	4933451902
17.	M12 NRG-202	Li-ion	12 V	2.0	2	40 dak	C12 C	4933459209
18.	M12 NRG-201	Li-ion	12 V	2.0	1	40 dak	C12 C	4933451900
19.	L4 NRG-201	Li-ion	4 V	2.5	1	120 dak	L4 C	4932459448



KANGO 750 S
Sds-Max Kırıcı Delici



PH 28
Sds-Plus Kırıcı Delici



PD2E 24 RST
Darbeli Matkap



IPWE 520
Somun Sıkma



DCM 2-350
Karot Makinası



K 2500 H **YENİ**

25 KG / 2200 W KIRICI

- En zorlu kırma uygulamaları için tasarlanmış 64 Joule vuruş yapabilen sert darbe sistemi
- Milwaukee® gezer gövdeli AVS teknolojisinin, çalışma esnasında iç aksama eğimler yaptırarak vibrasyonu absorbe etmesi kullanıcıya tüm gün boyunca çalışma imkânı verir ve aşırı yorgunluktan korur
- 3. Tutma kolu sayesinde kolay taşınma
- Tüm uygulamalarda maksimum verimlilik için 1300 BPM
- Kömürsüz motor sayesinde servis periyotları arasında en uzun kullanım süresi
- 113m² alanda çalışmayı sağlayan 6 mt. Kablo
- 28 mm Hex girişi
- 4 adet murçla birlikte iş sahasında rahat taşınmak için kablo kancalı taşıma arabası ayrıca tedarik edilebilir



Milwaukee® AVS sistemi, Titreşimi azaltarak kullanıcıyı korur



İlave kol taşımada kolaylık sağlar



28 mm HEX uç girişi

	K 2500 H
Giriş Gücü (W)	2200
Darbe Gücü (EPTA) (J)	64
Yükteki Darbe Sayısı (dar/dk)	1300
Uç Girişi	K-Hex
Darbeli Kırma (m/s ²)	4.9
Ağırlık (kg)	27.4
Tedarik Şekli	-
Stok Kodu	4933459602

K 2000 H

22 KG / 2200 W KIRICI

- En zorlu yıkım uygulamaları için kompakt ve güçlü kırıcı 42 joule darbe gücü
- Yüzen vücut titreşim önleme teknolojileri, tehlikeye maruz kalma seviyelerine ulaşmadan kullanıcının tüm gün çalışmasını sağlar
- 3. tutma kolu sayesinde kolay taşıma
- 1300 BPM tüm uygulamalarda maksimum verimlilik sağlar
- 10 m kablo 314 m²'ye kadar çalışma alanı sağlar
- 28 mm Hex giriş
- 4 adet murçla birlikte iş sahasında rahat taşımak için kablo kancalı taşıma arabası ayrıca tedarik edilebilir.



	K 2000 H
Giriş Gücü (W)	2200
Darbe Gücü (EPTA) (J)	42
Yükteki Darbe Sayısı (dar/dk)	1300
Uç Girişi	K-Hex
Darbeli Kırma (m/s ²)	4.7
Ağırlık (kg)	24.2
Tedarik Şekli	-
Stok Kodu	4933459604

BRT

KIRICI TAŞIMA ARABASI

- 4 adet murçla birlikte iş sahasında kırıcıları rahat taşımak için kablo kancalı olarak tasarlanan taşıma arabası sayesinde iş sahasında rahat transfer
- 100 kg taşıma kapasitesi
- Toz boyalı yapısı ile iş sahası koşullarına dayanıklı
- K 2000 H ve K 2500 H ile uyumludur



	BRT
Taşıma Kapasitesi	100
Ağırlık (kg)	14.3
Tedarik Şekli	-
Stok Kodu	4933459794



K 1530 H YENİ

15 KG / 2100 W KIRICI 30 MM HEX GİRİŞLİ

- Güçlü ve kompakt kırıcı 39 joule gücü ile zorlu kırım uygulamaları için tasarlanmıştır
- AVS teknolojisinin, çalışma esnasında iç aksama eğimler yaptırarak vibrasyonu absorbe etmesi kullanıcıya tüm gün boyunca çalışma imkanı verir ve aşırı yorgunluktan korur
- 1560 BPM ile maksimum verimlilik
- 6 mt kablo ile 110 m2 alanda çalışma imkanı
- Kolay erişilebilir kömür penceresi ile kolay bakım
- 30 mm Hex giriş
- Servis zamanını gösteren ikaz ışığı

	K 1530 H
Giriş Gücü (W)	2100
Darbe Gücü (EPTA) (J)	39
Yükteki Darbe Sayısı (dar/dk)	1560
Uç Girişi	K-Hex
Darbeli Kıрма (m/s ²)	8.4
Ağırlık (kg)	16.8
Tedarik Şekli	Plastik Çanta
Stok Kodu	4933464117



K 1528 H YENİ

15 KG / 2100 W KIRICI 28 MM HEX GİRİŞLİ

- Güçlü ve kompakt kırıcı 39 joule gücü ile zorlu kırım uygulamaları için tasarlanmıştır
- AVS teknolojisinin, çalışma esnasında iç aksama eğimler yaptırarak vibrasyonu absorbe etmesi kullanıcıya tüm gün boyunca çalışma imkanı verir ve aşırı yorgunluktan korur
- 1560 BPM ile maksimum verimlilik
- 6 mt kablo ile 110 m2 alanda çalışma imkanı
- Kolay erişilebilir kömür penceresi ile kolay bakım
- 28 mm Hex giriş
- Servis zamanını gösteren ikaz ışığı



	K 1528 H
Giriş Gücü (W)	2100
Darbe Gücü (EPTA) (J)	39
Yükteki Darbe Sayısı (dar/dk)	1560
Uç Girişi	K-Hex
Darbeli Kıрма (m/s ²)	8.8
Ağırlık (kg)	17.2
Tedarik Şekli	Plastik Çanta
Stok Kodu	4933464118

K 1000 S YENİ

10 KG / 1750 W KIRICI

- Güçlü ve kompakt kırıcı 26 joule gücü ile zorlu kırım uygulamaları için tasarlanmıştır
- AVS teknolojisinin, çalışma esnasında iç aksama eğimler yaptırarak vibrasyonu absorbe etmesi kullanıcıya tüm gün boyunca çalışma imkanı verir ve aşırı yorgunluktan korur
- 1400-1950 BPM ile maksimum verimlilik
- 6 mt kablo ile 110 m2 alanda çalışma imkanı
- Variolock (12 pozisyonlu) keski ucu pozisyonu ile en doğru açıda çalışabilme
- Kolay erişilebilir kömür penceresi ile kolay bakım
- SDS-Max uç girişi
- Servis zamanını gösteren ikaz ışığı



	K 1000 S
Giriş Gücü (W)	1750
Darbe Gücü (EPTA) (J)	26
Yükteki Darbe Sayısı (dar/dk)	1400-1950
Uç Girişi	SDS-Max
Darbeli Kıрма (m/s ²)	6.7
Ağırlık (kg)	12.7
Tedarik Şekli	Plastik Çanta
Stok Kodu	4933464120

KANGO 900 S

10 KG / 1600 W
KIRICI

- Dikey pozisyonda çalışmayı kolaylaştıran dizaynı ile vibrasyon kontrollü ilave yumuşak tutamak.
- Elektronik geri besleme devresi ile yumuşak başlangıç.
- Titreşimleri %50 oranında azaltan AVS (Anti Vibrasyon Sistemi)
- Tam izolasyonlu metal dişli kutusu.
- Sert yapı ortamları için sağlam metal gövde yapısı.
- Farklı darbe seçenekleri sunan elektronik ayar.
- Keski açısını ayarlayarak maksimum kontrol sağlayan Roto-Stop ve Vario-Lock özelliği.
- Rahat kavrama için Softgrip ve ergonomik tasarım.
- Bakım zamanının geldiğini gösteren servis ikaz ışığı.
- Kolay kömür değişim kapakları.



KANGO 900 S

Giriş Gücü (W)	1600
Darbe Gücü (EPTA) (J)	20
Yükteki Darbe Sayısı (dar/dk)	975 - 1950
Uç Girişi	SDS Max
Darbeli Kırma (m/s ²)	11
Ağırlık (kg)	11.5
Tedarik Şekli	Taşıma Çantası
Stok Kodu	4933375720

KANGO 500 S

5 KG / 1300 W KIRICI

- Ön ve arka saptır AVS ve Softgrip
- Darbe gücünü azaltan yumuşak darbe modu
- Kesileme işlemi için yumuşak başlangıç
- Yük altında hızı düzenli tutmayı sağlayan sabit elektronik
- Servis ikaz ışığı, kolay kömür değişimi
- Elektrik olup olmadığını gösteren güç indikatörü
- Kullanıcıya kırma esnasında konfor sağlayan Ön D-Tip Tutamak
- Variolock (12-pozisyon) çok konumlu kesileme fonksiyonu
- Dişillerin kusursuz yerleştiği metal dişli kutusu.
- Zorlu uygulamalar için sağlam tasarım



KANGO 500 S

Giriş Gücü (W)	1300
Darbe Gücü (EPTA) (J)	8.5
Yükteki Darbe Sayısı (dar/dk)	2840
Uç Girişi	SDS Max
Darbeli Kırma (m/s ²)	9
Ağırlık (kg)	6.3
Tedarik Şekli	Taşıma Çantası
Stok Kodu	4933398220

PCE 3/K

3 KG / 720 W SDS PLUS KIRICI

- Maksimum istikrar sağlayan tamamıyla yalıtılmış metal dişli kutusu
- AVS(Anti vibrasyon sistemi) daha az yorucu çalışma için yumuşak tutma kolu
- 35 farklı kesileme açısı sunan Variolock ayarı
- Daha uzun kullanımlar için tetik kilitleme modu
- Hafif ve ergonomik ön kol , en uygun delme açısı için güvenli bir şekilde ayarlanabilir
- Elektronik hız ayarı
- 4mt enerji kablo



PCE 3/K

Giriş Gücü (W)	720
Darbe Gücü (EPTA) (J)	3.6
Yükteki Darbe Sayısı (dar/dk)	0 - 3650
Uç Girişi	SDS Plus
Ağırlık (kg)	3.7
Tedarik Şekli	Taşıma Çantası
Stok Kodu	4933384300



KANGO 950 S

50 MM / 1700 W

KIRICI - DELİCİ

- Keski açısını ayarlayarak maksimum kontrol sağlayan Roto-Stop ve Vario-Lock özelliği.
- 500 saate yaklaşan ilk bakım verimi ile düşük işletme ve bakım maliyeti, yüksek performans.
- Dikey pozisyonda çalışmayı kolaylaştıran dizayn.
- Elektronik geri besleme devresi ile yumuşak başlangıç.
- Uç sıkışması durumunda kullanıcıyı ve makineyi koruyan emniyet debriyajı.
- Titreşimleri %50 oranında azaltan AVS (Avi Vibrasyon Sistemi)
- Tam izolasyonlu metal dişli kutusu.
- Sert yapı ortamları için sağlam metal gövde yapısı.
- Farklı hız ve darbe sepelekleri sunan elektronik ayar.
- Rahat kavrama için Softgrip ve ergonomik tasarım.
- Bakım zamanının geldiğini gösteren servis ikaz ışığı.
- Kolay kömür değişim kapakları
- Vibrasyon kontrollü ilave yumuşak tutamak.



KANGO 950 S

Giriş Gücü (W)	1700
Yüksüz Hız (d/dk)	125 - 250
Darbe Gücü (EPTA) (J)	20
Yükteki Darbe Sayısı (dar/dk)	975 - 1950
Yükteki Hız (d/dk)	125 - 250
Maks. Matkap Ucu ile Delme (mm)	50
Maks. Tünel Uç ile Delme (mm)	80
Maks. Karot Ucu ile Delme (mm)	150
Uç Girişi	SDS Max
Darbeli Delme (m/s ²)	12,5
Darbeli Kırma (m/s ²)	11
Ağırlık (kg)	11,8
Tedarik Şekli	Taşıma Çantası
Stok Kodu	4933375710

K 850 S

YENİ

8 KG / 1400 W KIRICI-DELİCİ

- 11 Joule gücü ve AUTOSTOP™ özelliği ile maksimum güç ve güvenlik sunar
- AUTOSTOP™ özelliği kontrol dışı oluşan ani 45° lik keskin hareketten sonra makineyi durdurur ve iş kazalarını önler
- Yeniden tasarlanan elektronik devreler sürekli güç sunar ve en zorlu uygulamaların üstesinden gelir
- Tetik kilidi ile uzun süreli uygulamalarda tetiğe basmadan çalışabilme imkanı
- Uzun AVS arka tutma kolu ile iki elle delim yapabilme imkanı
- Servis zamanını gösteren ikaz ışığı
- Antivibrasyon yan tutma kolu ile daha az yorgunluk
- 6 mt kablo ile 110 m2 alanda çalışma imkanı



	K 2500 H
Giriş Gücü (W)	1400
Yüksüz Hızı (d/dk)	380
Darbe Gücü (EPTA) (J)	11
Yükteki Darbe Sayısı (dar/dk)	1600-2900
Maks. Matkap Ucu ile Delme (mm)	50
Maks. Tünel Ucu ile Delme (mm)	80
Maks. Buat Ucu ile Delme (mm)	150
Uç Girişi	SDS-Max
Darbeli Delme (m/s ²)	9,4
Darbeli Kesme (m/s ²)	7,8
Ağırlık (kg)	9,6
Tedarik Şekli	Taşıma Çantası
Stok Kodu	4933464896

KANGO 750 S

50 MM / 1550 W

KIRICI - DELİCİ

- Anti Vibrasyon Sistemi ile çalışma esnasında titreşimi azaltır rahat kullanma imkanı sunar
- Keski açısını ayarlayarak maksimum kontrol sağlayan vario-lock özelliği
- Yumuşak başlangıç, hassas malzemeleri kırma ve delmede kolaylık sağlar
- Uç sıkışmasında kullanıcıyı ve makineyi koruyan emniyet debriyajı
- Yük altında hızı düzenli tutmayı sağlayan sabit elektronik
- Servis ikaz ışığı, kolay kömür değişimi
- 360 derece dönebilen softgrip tutamak
- Softgrip özelliği ile rahat ve kolay kavrama



KANGO 750 S

Giriş Gücü (W)	1550
Yüksüz Hız (d/dk)	300
Darbe Gücü (EPTA) (J)	11,9
Yükteki Darbe Sayısı (dar/dk)	2740
Yükteki Hız (d/dk)	240
Maks. Matkap Ucu ile Delme (mm)	50
Maks. Tünel Uç ile Delme (mm)	80
Maks. Karot Ucu ile Delme (mm)	150
Uç Girişi	SDS Max
Darbeli Delme (m/s ²)	9,5
Darbeli Kırma (m/s ²)	9,1
Ağırlık (kg)	8,2
Tedarik Şekli	Taşıma Çantası
Stok Kodu	4933398600

KANGO 545 S

45 MM / 1300 W

KIRICI - DELİCİ

- Ön ve arka saptı AVS (anti vibrasyon sistemi) ve Softgrip
- Hassas malzemede delme / kesilemi işlemi için darbe gücünü azaltan yumuşak Darbe Modu
- Uç sıkışmasında kullanıcıyı ve makineyi koruyan emniyet debriyajı
- Delme / kesileme işlemi için yumuşak başlangıç
- Yük altında hızı düzenli tutmayı sağlayan sabit elektronik
- Servis ikaz ışığı, kolay kömür değişimi
- Elektrik olup olmadığını gösteren güç indikatörü
- Roto-Stop ve çok konumlu kesileme fonksiyonu
- Dişlilerin kusursuz yerleştirildiği metal dişli kutusu.
- Zorlu uygulamalar için sağlam tasarım



KANGO 545 S

Giriş Gücü (W)	1300
Yüksüz Hız (d/dk)	450
Darbe Gücü (EPTA) (J)	8.5
Yükteki Darbe Sayısı (dar/dk)	2840
Yükteki Hızı (d/dk)	350
Maks. Matkap Ucu ile Delme (mm)	45
Maks. Tünel Uç ile Delme (mm)	65
Maks. Karot Ucu ile Delme (mm)	100
Uç Girişi	SDS Max
Darbeli Delme (m/s ²)	13
Darbeli Kirma (m/s ²)	9
Ağırlık (kg)	6.7
Tedarik Şekli	Taşıma Çantası
Stok Kodu	4933398200

KANGO 540 S

40 MM / 1100 W

KIRICI - DELİCİ

- 7.5 J darbe gücü ve 4500 dev/dak eşsiz performans
- Titreşimi önleyen Anti Vibrasyon Sistemi (AVS).
- Rahat kavrama için ergonomik ve soft grip tasarım
- Hassas malzemede delme / kesilemi işlemi için darbe gücünü azaltan Yumuşak Darbe Modu
- Uç sıkışmasında kullanıcıyı ve makineyi koruyan emniyet debriyajı
- Delme / kesileme işlemi için yumuşak başlangıç
- Yük altında hızı düzenli tutmayı sağlayan sabit elektronik
- Servis ikaz ışığı, kolay kömür değişimi
- Elektrik olup olmadığını gösteren güç indikatörü
- Roto-Stop ve çok konumlu kesileme fonksiyonu
- Dişlilerin kusursuz yerleştirildiği metal dişli kutusu.
- Zorlu uygulamalar için sağlam tasarım
- SDS-MAX uç sistemi.
- Yeni patentli ağırlık azaltma teknolojisi



KANGO 540 S

Giriş Gücü (W)	1100
Yüksüz Hız (d/dk)	450
Darbe Gücü (EPTA) (J)	7.5
Yükteki Darbe Sayısı (dar/dk)	3000
Yükteki Hızı (d/dk)	430
Maks. Beton Delme (mm)	40
Maks. Tünel Uç ile Delme (mm)	65
Maks. Karot Ucu ile Delme (mm)	105
Uç Girişi	SDS Max
Darbeli Delme (m/s ²)	16.8
Darbeli Kirma (m/s ²)	16.7
Ağırlık (kg)	6.3
Tedarik Şekli	Taşıma Çantası
Stok Kodu	4933418100

PLH 28

3 KG SDS PLUS KIRICI DELİCİ

- Büyük vuruş gücü , 4.1J darbe enerjisi sağlar
- 800W motor gücü ile üstün delme hızı sonuçları verir
- Dişli mekanizmasında bulunan ,metal blok teknolojisi sınıfının en yüksek dayanıklılığını sunar
- İleri ve geri harekette benzer güç sağlayan kömür devir halkaları
- Makine ve kullanıcıyı koruyan güvenlik debriyajı
- FIXTEC anahtarsız mandren ile hızlı adaptör değiştirme
- 4mt enerji kablo



SINIFININ EN SERT DARBELİ SDS PLUS KIRICISI

PLH 28 E PLH 28 XE

4,1 J DARBİ GÜCÜ

Giriş Gücü (W)	800	800
Darbe Gücü (EPTA)(J)	4,1	4,1
Yükse Darbe Sayısı (dar/dk)	0 - 4000	0 - 4000
Yükte Hızı(d/dk)	0 - 1000	0 - 1000
Maks. Beton Delme (mm)	28	28
Maks. Metal Delme (mm)	13	13
Maks. Ahşap Delme (mm)	40	40
Uç Girişi	SDS-Plus	SDS-Plus
Darbeli Delme (m/s ²)	10,6	10,6
Darbeli Kirma (m/s ²)	6,8	6,8
FIXTEC	Hayr	Evet
Ağırlık (kg)	3,4	3,6
Tedarik Şekli	Taşıma Çantası	Taşıma Çantası
Stok Kodu	4933446790	4933446800



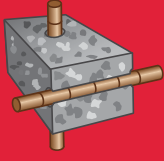

4X LIFE



+20%

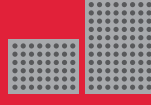

TM

**DAHA UZUN
ÖMÜRLÜ**

50%

**DAHA FAZLA
ÇALIŞMA**



4 adet 90° birbirine simetrik karbür sayesinde optimum çalışma ve birbirine oranla eşit işlevsellik sağlar.



Sağlam bir gövdeden oluşan iskelet ve bunun üzerine eklenmiş 4 adet uzun ömürlü kalın elmas



En uç kısımdaki elmas sayesinde kolay ve rahat merkezleme imkanı



PGM işareti milimetrik delim ve hassasiyet garantisi verir. Ruhsat gerektiren dübel bağlantıları için delme işlemleri PGM kontrollü matkap uçları ile yapılmalıdır.

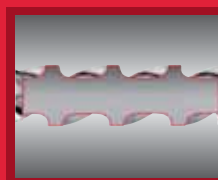

Kırılmayı önleyen ve ekstra dayanıklılık sağlayan kalın gövde



Spiral kanallarla desteklenmiş 4 adet simetrik elmas sayesinde düşük vibrasyon minimum aşınma

PLH 32 XE

32 MM / 900 W SDS PLUS KIRICI - DELİCİ

- 3,8J tek bir dable enerjisi ile mükemmel delme performansı ve yüksek torklu dayanıklı çekiç
- İyi bir denge ve rahat kullanım için ,L tip AVS (Anti vibrasyon sistemi) ve yumuşak tutma kolu
- FIXTEC anahtarsız mandren ile hızlı adaptör değiştirme
- Uzun kullanım ömrü ve konforu için, hafif, magnezyum dışı kutusu
- Makine ve kullanıcıyı koruyan güvenlik debriyajı
- 4mt enerji kablosu



	PLH 32 XE
Giriş Gücü (W)	900
Darbe Gücü (EPTA) (J)	3.8
Yükteki Darbe Sayısı (dar/dk)	0 - 4500
Yükte Hızı (d/dk)	0 - 800
Maks. Beton Delme (mm)	32
Maks. Metal Delme (mm)	16
Maks. Ahşap Delme (mm)	40
Uç Girişi	SDS Plus
Darbeli Delme (m/s ²)	22
Darbeli Kirma (m/s ²)	20
FIXTEC	Evet
Ağırlık (kg)	3.6
Tedarik Şekli	Taşıma Çantası
Stok Kodu	4933400069

PH 30 X

30 MM SDS PLUS KIRICI DELİCİ

- Büyük vuruş gücü , 3,6J darbe enerjisi sağlar
- 1030W motor gücü ile üstün delme hızı sonuçları verir
- Dişli mekanizmasında bulunan ,metal blok teknolojisi sınıfının en yüksek dayanıklılığını sunar
- İleri ve geri harekette benzer güç sağlayan kömür devir halkaları
- Makine ve kullanıcıyı koruyan güvenlik debriyajı
- FIXTEC anahtarsız mandren ile hızlı adaptör değiştirme
- 4mt enerji kablosu



	PH 30 X
Giriş Gücü (W)	1030
Darbe Gücü (EPTA) (J)	3.6
Yükteki Darbe Sayısı (dar/dk)	0 - 3800
Yükte Hızı (d/dk)	0 - 850
Maks. Beton Delme (mm)	30
Maks. Metal Delme (mm)	13
Maks. Ahşap Delme (mm)	40
Uç Girişi	SDS-Plus
Darbeli Delme (m/s ²)	22
Darbeli Kirma (m/s ²)	14
FIXTEC	Evet
Ağırlık (kg)	2.9
Tedarik Şekli	Taşıma Çantası
Stok Kodu	4933396420

PH 28

28 MM SDS PLUS KIRICI DELİCİ

- Büyük vuruş gücü , 3,4J darbe enerjisi sağlar
- 820W motor gücü ile üstün delme hızı sonuçları verir
- Dişli mekanizmasında bulunan ,metal blok teknolojisi sınıfının en yüksek dayanıklılığını sunar
- İleri ve geri harekette benzer güç sağlayan kömür devir halkaları
- Makine ve kullanıcıyı koruyan güvenlik debriyajı
- FIXTEC anahtarsız mandren ile hızlı adaptör değiştirme
- 4mt enerji kablosu



	PH 28	PH 28 X
Giriş Gücü (W)	820	820
Darbe Gücü (EPTA) (J)	3.4	3.4
Yükteki Darbe Sayısı (dar/dk)	0 - 4000	0 - 4000
Yükte Hızı (d/dk)	0 - 900	0 - 900
Maks. Beton Delme (mm)	28	28
Maks. Metal Delme (mm)	13	13
Maks. Ahşap Delme (mm)	30	30
Uç Girişi	SDS-Plus	SDS-Plus
Darbeli Delme (m/s ²)	22	22
Darbeli Kirma (m/s ²)	14	14
FIXTEC	Hayır	Evet
Ağırlık (kg)	2.9	2.9
Tedarik Şekli	Taşıma Çantası	Taşıma Çantası
Stok Kodu	4933396396	4933396392

PH 27

26 MM SDS PLUS KIRICI DELİCİ

- Kendi sınıfının en ince ve kompakt kırıcısı
- 2,8J darbe gücü ve 4800bpm ile mükemmel performans
- Milwaukee® Entegre metal blok teknolojisi sayesinde son derece dayanıklı
- Yenilikçi ve patentli dahili ağırlığı giderme teknolojisi
- Darbe durdurma fonksiyonu
- Matkap ucu sıkışmalarında , makineyi ve kullanıcıyı koruyan güvenli debriyaj
- FIXTEC anahtarsız mandren ile hızlı adaptör değiştirme
- 4mt enerji kablosu



	PH 27
Giriş Gücü (W)	800
Darbe Gücü (EPTA) (J)	2.8
Yükteki Darbe Sayısı (dar/dk)	0 - 4800
Yükte Hızı (d/dk)	0 - 1300
Maks. Beton Delme (mm)	26
Maks. Metal Delme (mm)	13
Maks. Ahşap Delme (mm)	30
Uç Girişi	SDS-Plus
Darbeli Delme (m/s ²)	11.4
Darbeli Kirma (m/s ²)	10.2
FIXTEC	Yok
Ağırlık (kg)	2.8
Tedarik Şekli	Taşıma Çantası
Stok Kodu	4933448469

PH 26 T YENİ

26 MM SDS PLUS DELİCİ

- Zorlu, dayanıklı ve kompakt kınıcı delici
- 2.4 J darbe gücü ile üstün delme oranı
- 800 W motor ile en zorlu uygulamalara güç üretir
- Optimum delme aralığı 6-16 mm
- Emniyet debriyajı ile uç sıkışmalarına karşı korunma
- X versiyonu FIXTEC adaptör ve anahtarsız ikinci mandren ile tedarik edilir
- 4 m kablo



	PH 26 T	PH 26 TX
Giriş Gücü (W)	800	800
Darbe Gücü (EPTA) (J)	2.4	2.4
Yükteki Darbe Sayısı (dar/dk)	0 - 4500	0 - 4500
Yükteki Hız (d/dk)	0 - 1500	0 - 1500
Maks. Beton Delme (mm)	26	26
Maks. Metal Delme (mm)	13	13
Maks. Ahşap Delme (mm)	30	30
Uç Girişi	SDS Plus	SDS Plus
Darbeli Delme (m/s ²)	13.6	13.6
FIXTEC	Yok	Var
Ağırlık (kg)	2.4	2.6
Tedarik Şekli	Taşıma Çantası	Taşıma Çantası
Stok Kodu	4933464580	4933464579

PFH 26

24 MM SDS PLUS DELİCİ

- Kendi sınıfının en ince ve kompakt delicisi
- 4500 bpm ve 2.4 J darbe gücü ile eşsiz performans
- Beton deliminde en düşük vibrasyon: sadece 13.5 m/s²
- Entegre metal blok teknolojisi ile en iyi dayanıklılık
- Yenilikçi ve patentli ağırlığı düşürülmüş teknoloji
- Darbe durdurma fonksiyonu
- 4 m kablo



	PFH 26
Giriş Gücü (W)	725
Darbe Gücü (EPTA) (J)	2.4
Yükteki Darbe Sayısı (dar/dk)	0 - 4500
Yükteki Hız (d/dk)	0 - 1250
Maks. Beton Delme (mm)	26
Maks. Metal Delme (mm)	13
Maks. Ahşap Delme (mm)	30
Uç Girişi	SDS Plus
Darbeli Delme (m/s ²)	13.5
FIXTEC	Yok
Ağırlık (kg)	2.4
Tedarik Şekli	Taşıma Çantası
Stok Kodu	4933428230

PLH 20

20 MM SDS PLUS DELİCİ

- SDS-Plus mandren
- Optimize edilmiş 5-12mm arası darbeli delme
- Matkap ucu sıkışmalarında , makineyi ve kullanıcıyı koruyan güvenli debriyaj
- AVS (Anti vibrasyon sistemi) kullanıcıya daha az yük biner ve rahat kullanım sağlar
- Motor soğutucu akım dizaynı , darbeli delim esnasında kullanıcıyı parçacıklardan uzak tutacak şekilde tasarlanmıştır
- Daha fazla konfor için yumuşak kavrama kolu
- 2 farklı ergonomik değişken hız kontrolü
- Sağ ,sol ayarı
- 4m enerji kablosu



	PLH 20
Giriş Gücü (W)	620
Darbe Gücü (EPTA) (J)	2.0
Yükteki Darbe Sayısı (dar/dk)	0 - 4400
Yükteki Hız (d/dk)	0 - 2700
Maks. Beton Delme (mm)	20
Maks. Metal Delme (mm)	13
Maks. Ahşap Delme (mm)	30
Uç Girişi	SDS Plus
Darbeli Delme (m/s ²)	10.2
FIXTEC	Yok
Ağırlık (kg)	1.9
Tedarik Şekli	Taşıma Çantası
Stok Kodu	4933408070

PFH 24

24 MM SDS PLUS DELİCİ

- Tetik üzerinden devir ayarı yapabileme
- Uzun kullanımlar için kilitleme anahtarı
- Matkap ucu sıkışmalarında , makineyi ve kullanıcıyı koruyan güvenli debriyaj
- Sağ ,sol ayarı
- Darbe durdurma – Ahşap vidalama ya da delme işlemlerinde debreyi kapatır
- Kömür değişimi için uygun kapak sistemi
- Delme derinliğini gösteren cetvel
- Kullanım rahatlığı için yumuşak tutamak
- 4m enerji kablosu



	PFH 24 E
Giriş Gücü (W)	670
Darbe Gücü (EPTA) (J)	1.9
Yükteki Darbe Sayısı (dar/dk)	0 - 3700
Yükteki Hız (d/dk)	0 - 850
Maks. Duvar Delme (mm)	24
Maks. Metal Delme (mm)	13
Maks. Ahşap Delme (mm)	30
Uç Girişi	SDS-Plus
Darbeli Delme (m/s ²)	15.5
FIXTEC	Yok
Ağırlık (kg)	2.4
Tedarik Şekli	Taşıma Çantası
Stok Kodu	4933411470

PD2E 24 RST

2 VİTESLİ DARBELİ MATKAP

1200 W

- Rahat kullanım için AVS (Anti vibrasyon sistemi) ve yumuşak tutamak
- Üstün dayanıklılık sağlayan metal şanzıman
- Hafif ve kompakt yapı
- Matkap ucu sıkışmalarında, makineyi ve kullanıcıyı koruyan emniyet debriyajı
- Sağ, sol kademesi ve elektronik hız kontrolü
- 13 mm Anahtarsız mandren
- 4m enerji kablosu



PD2E 24 RST

Giriş Gücü (W)	1200
1. Viteste Yüksüz Hızı (d/dk)	0 - 1450
2. Viteste Yüksüz Hızı (d/dk)	0 - 3400
Maks. Beton Delme (mm)	22
Maks. Duvar Delme (mm)	24
Maks. Metal Delme (mm)	16
Maks. Ahşap Delme (mm)	45
Tork (Nm)	56
Vidalama Kapasitesi (mm)	13
Ağırlık (kg)	3.1
Tedarik Şekli	Taşıma Çantası
Stok Kodu	4933380796

PD2E 24 R

2 VİTESLİ DARBELİ MATKAP

1020 W

- Rahat kullanım için AVS (Anti vibrasyon sistemi) ve yumuşak tutamak
- Üstün dayanıklılık sağlayan metal şanzıman
- Hafif ve kompakt yapı
- Matkap ucu sıkışmalarında, makineyi ve kullanıcıyı koruyan emniyet debriyajı
- Sağ, sol kademesi ve elektronik hız kontrolü
- 13 mm anahtarsız mandren
- 4m enerji kablosu



PD2E 24 R

Giriş Gücü (W)	1020
1. Viteste Yüksüz Hızı (d/dk)	0 - 1000
2. Viteste Yüksüz Hızı (d/dk)	0 - 3200
Maks. Beton Delme (mm)	22
Maks. Duvar Delme (mm)	24
Maks. Metal Delme (mm)	16
Maks. Ahşap Delme (mm)	40
Tork (Nm)	60
Vidalama Kapasitesi (mm)	13
Ağırlık (kg)	3.0
Tedarik Şekli	Taşıma Çantası
Stok Kodu	4933419595

PD2E 22 R

2 VİTESLİ DARBELİ MATKAP

850 W

- Rahat kullanım için AVS (Anti vibrasyon sistemi) ve yumuşak tutamak
- Üstün dayanıklılık sağlayan metal şanzıman
- Hafif ve kompakt yapı
- Matkap ucu sıkışmalarında, makineyi ve kullanıcıyı koruyan emniyet debriyajı
- Sağ, sol kademesi ve elektronik hız kontrolü
- 1,5 -13 mm Anahtarsız mandren
- 4m enerji kablosu



PD2E 22 R

Giriş Gücü (W)	850
1. Viteste Yüksüz Hızı (d/dk)	0 - 1000
2. Viteste Yüksüz Hızı (d/dk)	0 - 3200
Maks. Beton Delme (mm)	20
Maks. Duvar Delme (mm)	22
Maks. Metal Delme (mm)	13
Maks. Ahşap Delme (mm)	40
Tork (Nm)	56
Vidalama Kapasitesi (mm)	13
Ağırlık (kg)	2.9
Tedarik Şekli	Taşıma Çantası
Stok Kodu	4933419570

PD-705

DARBELİ MATKAP 705 W

- 705W kompakt motor gücü
- Ergonomik ve kompakt tasarımı ile mükemmel geniş kullanım alanları sunar
- Değişken sağ, sol hız kontrolü
- Delme ve darbeli delme fonksiyonları
- 13mm metal anahtarsız mandren
- Matkap sehpasında kullanım için 43mm boyun çapı
- 4m enerji kablosu



PD-705

Giriş Gücü (W)	705
Yüksüz Hız (d/dk)	0 - 3000
Maks. Beton Delme (mm)	15
Maks. Duvar Delme (mm)	16
Maks. Metal Delme (mm)	13
Maks. Ahşap Delme (mm)	30
Tork (Nm)	15
Vidalama Kapasitesi (mm)	13
Ağırlık (kg)	1.9
Tedarik Şekli	-
Stok Kodu	4933431955

PDE 16 RP

DARBELİ MATKAP 630 W

- Mükemmel kullanım için kompakt ergonomik tasarım
- Düşük hız ve yüksek tork uygulamaları için planet dişli sistemi
- Entegre metal blok teknolojisi sayesinde son derece dayanıklı
- Optimum delme seçenekleri için değişken hız seçimi
- Delme ve darbeli delme fonksiyonları
- 4m enerji kablosu



PDE 16 RP

Giriş Gücü (W)	630
Yüksüz Hız (d/dk)	0 - 950
Maks. Beton Delme (mm)	16
Maks. Duvar Delme (mm)	20
Maks. Metal Delme (mm)	13
Maks. Ahşap Delme (mm)	40
Tork (Nm)	59
Vidalama Kapasitesi (mm)	13
Ağırlık (kg)	2.0
Tedarik Şekli	Taşıma Çantası
Stok Kodu	4933409206

PDE 13 RX

DARBELİ MATKAP FIXTEC 630 W

- Tek elle kullanılabilen 1,5-13mm arası FIXTEC anahtarsız mandren
- IMB -Entegre metal blok teknolojisi sayesinde son derece dayanıklı
- Tetik üzerinden devir ayarı yapılabilir
- Delme ve darbeli delme fonksiyonları
- Kolay Kömür değişimi için uygun kapak sistemi
- 4m enerji kablosu



PDE 13 RX

Giriş Gücü (W)	630
Yüksüz Hız (d/dk)	0 - 2900
Maks. Beton Delme (mm)	15
Maks. Duvar Delme (mm)	18
Maks. Metal Delme (mm)	13
Maks. Ahşap Delme (mm)	30
Tork (Nm)	21
Vidalama Kapasitesi (mm)	13
Ağırlık (kg)	1.8
Tedarik Şekli	Taşıma Çantası
Stok Kodu	4933409200

TKSE 2500 Q

ALÇIPAN VİDALAMA

- Dişli ve yatağını tam kavrayan metal şanzıman
- Sessiz ve yaylı debriyaj
- Çok kolay çıkan , geçmeli uç derinlik ayarı
- Yumuşak tutuş
- Standart verilen kemer klipsi , soket set , 4m Quik lok kablo



TKSE 2500 Q

Giriş Gücü (W)	725
Yüksüz Hız (d/dk)	0 - 2500
Ahşap Vidalama (mm)	6
Tork (Nm)	25
Uç Girişi	1/4" Hex
Ağırlık (kg)	1.4
Tedarik Şekli	-
Stok Kodu	679050

DWSE 4000 Q

ALÇIPAN VİDALAMA

- Dişli ve yatağını tam kavrayan metal şanzıman
- Sessiz ve yaylı debriyaj
- Çok kolay uç derinlik ayarı yapılabilir
- Yumuşak tutuş
- 4m Quik lok kablo , kemer klipsi ve soket set ile birlikte verilir



DWSE 4000 Q

Giriş Gücü (W)	725
Yüksüz Hız (d/dk)	0 - 4000
Wkręty do drewna do (mm)	4.8
Tork (Nm)	20
Uç Girişi	1/4" Hex
Ağırlık (kg)	1.3
Tedarik Şekli	-
Stok Kodu	674350

IPWE 400 R

DARBELİ SOMUN SIKMA 1/2"

- Dişli ve yatağını tam kavrayan metal şanzıman
- 400Nm lik yüksek tork çıkışı
- Yumuşak tutuş ve ergonomik tutamak dizaynı
- Değişken hız , sağ sol dönüş
- 4m Quik Lok değişebilen kablo



IPWE 400 R	
Giriş Gücü (W)	725
Yüksüz Hız (d/dk)	0 - 1700
Darbe Oranı dar/dk	1000 - 2600
Maks. tork (Nm)	400
Maks. Civata Çapı	M20
Uç Girişi	Kare 1/2"
Ağırlık (kg)	2.7
Tedarik Şekli	-
Stok Kodu	4933451524

IPWE 520 R

DARBELİ SOMUN SIKMA 3/4"

- Dişli ve yatağını tam kavrayan metal şanzıman
- 520Nm lik yüksek tork çıkışı
- Yumuşak tutuş ve ergonomik tutamak dizaynı
- Değişken hız , sağ sol dönüş
- 4m Quik Lok değişebilen kablo



IPWE 520 R	
Giriş Gücü (W)	725
Yüksüz Hız (d/dk)	0 - 1700
Darbe Oranı dar/dk	1000 - 2500
Maks. tork (Nm)	520
Maks. Civata Çapı	M24
Uç Girişi	Kare 3/4"
Ağırlık (kg)	2.8
Tedarik Şekli	-
Stok Kodu	4933451525

DCM 2-250 C

250 MM KAROT MOTORU

- Tamamen metal gövde
- Yüksek tork sağlayan üçlü redüktör dişlisi
- Standart 1-1/4" - 7 diş ölçüsünde ana mil (uç-bağlama) şaftı
- Ana mil etrafında 360 derece dönebilen su başlığı
- Geliştirilmiş fabrika ayarlı emniyet devriyaji; dişlileri ve motoru aşırı yüklenmeden korur, ani uç sıkışmalarında hemen devreye girer, uç yukarı çekildiğinde devreden çıkar ve delme işlemine kesintisiz devam etme imkanı sağlar.
- Elektronik yumuşak başlangıç
- Kaçak akımda devreyi kesen emniyet şalteri
- Kolay kömür değişim kapakları



DCM 2-250 C	
Giriş Gücü (W)	2800
1. Viteste Yüksüz Hızı (d/dk)	450
2. Viteste Yüksüz Hızı (d/dk)	900
Maks. Karot Ucu ile Delme (mm)	250
Uç Girişi	1 1/4" UNC
Ağırlık (kg)	9
Tedarik Şekli	-
Stok Kodu	40964

DCM 2-350 C

350 MM KAROT MOTORU

- Tamamen metal gövde
- Yüksek tork sağlayan üçlü redüktör dişlisi
- Standart 1-1/4" - 7 diş ölçüsünde ana mil (uç-bağlama) şaftı
- Ana mil etrafında 360 derece dönebilen su başlığı
- Geliştirilmiş fabrika ayarlı emniyet devriyaji; dişlileri ve motoru aşırı yüklenmeden korur, ani uç sıkışmalarında hemen devreye girer, uç yukarı çekildiğinde devreden çıkar ve delme işlemine kesintisiz devam etme imkanı sağlar.
- Elektronik yumuşak başlangıç
- Kaçak akımda devreyi kesen emniyet şalteri
- Kolay kömür değişim kapakları



DCM 2-350 C	
Giriş Gücü (W)	2800
1. Viteste Yüksüz Hızı (d/dk)	300
2. Viteste Yüksüz Hızı (d/dk)	600
Maks. Karot Ucu ile Delme (mm)	350
Uç Girişi	1 1/4" UNC
Ağırlık (kg)	9
Tedarik Şekli	-
Stok Kodu	40044

DR 250 TV

AÇILI SEHPA

DCM 2-250 C İÇİN

- Hafif alüminyumdan imal karot sehpa
- 0 - 45° derece delme eğimi
- Delme açısı ve derinlik göstergesi
- Hızlı motor bağlantı plakası
- Hassas besleme hızı ayarı
- Matkap deliği sabitleme aygıtı
- Ayarlama vidaları
- Platformun her iki yanına takılabilen besleme kolu
- Tutarak tekerlekle taşınabilir
- Hızlı motor bağlantı plakası , 6mm hx, anahtar ,17X19 anahtar, 4ad. M8 X25mm bağlantı vidaları ,merkezleme plakası ile birlikte



DR 250 TV	
Maks. Karot Ucu ile Delme (mm)	250
Strok Uzunluğu (mm)	520
Yükseklik (mm)	834
Taban Ölçüsü (mm)	276 x 467
Açı Kapasitesi (°)	45
Ağırlık (kg)	10
Tedarik Şekli	-
Stok Kodu	4933400590

DR 350 T

AÇILI SEHPA

DCM 2-350 C & DCM 2-250 İÇİN

- Hafif alüminyumdan imal karot sehpa
- 0 - 45° derece delme eğimi
- Delme açısı ve derinlik göstergesi
- Hızlı motor bağlantı plakası
- Hassas besleme hızı ayarı
- Matkap deliği sabitleme aygıtı
- Ayarlama vidaları
- Platformun her iki yanına takılabilen besleme kolu
- Tutarak tekerlekle taşınabilir
- Hızlı motor bağlantı plakası , 6mm hx, anahtar ,17X19 anahtar, 4ad. M8 X25mm bağlantı vidaları ,merkezleme plakası ile birlikte



DR 350 T	
Maks. Karot Ucu ile Delme (mm)	350
Strok Uzunluğu (mm)	610
Yükseklik (mm)	1042
Taban Ölçüsü (mm)	391 x 523
Açı Kapasitesi (°)	45
Ağırlık (kg)	19.5
Tedarik Şekli	-
Stok Kodu	4933400600

DD 3-152

3 VİTESLİ KAROT MAKİNASI

- 1900W güçlü motor
- Küçük ve büyük karot uçlarında optimum hız aralığı
- Kademesiz hız kontrolü ile yumuşak başlangıç
- LED gösterge - Motor sıcaklık koruma termiği
- Güvenlik debriyajı
- Minimum titreşim ve güvenli kullanım için hızlı , motor sabitleme bağlantısı
- Daha iyi ağırlık dengesi için L tip tutma kolu
- 3 vitesli şanzıman
- 5m kablo
- 32mm ve 41mm anahtar ile birlikte verilir



DD 3-152	
Giriş Gücü (W)	1900
Yükte Hızı (d/dk)	550 / 1250 / 2700
Maks. Beton Delme (mm)	152
Maks. Duvar Delme (mm)	202
Uç Girişi	½" G + 1 ¼" UNC
Ağırlık (kg)	6.5
Tedarik Şekli	Taşıma Çantası
Stok Kodu	4933428000

DD 2-160 XE

2 VİTESLİ KURU KAROT

MATKAP

- Güçlü ve sağlam motor sürekli olarak yüksek tork sağlar
- Kullanıcıyı ve Makineyi korumak için , mekanik ve elektronik debriyajlar ile çifte koruma
- Metal şanzıman ile sağlam yapı
- Uzun AVS yan kol ve güvenli taşıma için D tip arka kol
- Çift hızlı şanzıman
- M16 FIXTEC adaptör ile hızlı karot değiştirme
- Yumuşak darbe hareketi - kesme işlemi başladığında karot daha hızlı ve kolay keser
- Hassas ve kontrollü delme işlemi için yumuşak başlangıç anahtar
- Toz emme için ilave FIXTEC CLEANLINE aksesuar
- 4m enerji kablosu
- M16 elmas karot ucu için hızlı değişim adaptörü , 8X140mm SDS plus matkap ucu ile birlikte



DD 2-160 XE	
Giriş Gücü (W)	1500
Yüksüz Hız (d/dk)	0 - 1500 / 0 - 3000
Yükte Hız (d/dk)	0 - 890 / 0 - 1770
Yüksüz Strok hızı (d/dk)	24,000 / 48,000
Maks. Duvar Delme (mm)	162
Tork (Nm)	50
Uç Girişi	M18 x 2.5
Ağırlık (kg)	4.2
Tedarik Şekli	Taşıma Çantası
Stok Kodu	4933368690

DR 152 TV KAROT SEHPASI DD 3-152 İÇİN

- Kolay taşıma için alüminyum döküm taban
- 0 - 45° derece delme eğimi
- Matkap ve stand için hızlı ve hassas bağlantı
- Kompakt taban, dar alanlarda delme işleminde yer kazandırır
- 4 vida ile hızlı ayar yapılabilir
- Elle taşıyılabilir imkanı
- Makine ve karot ucunu en yüksek konumda sabitleyen kilitleme ünitesi
- Platformun her iki yanına takılabilen besleme kolu
- Vakum plakası aksesuar olarak kullanılabilir 4932352676



DR 152 T

Maks. Karot Ucu ile Delme (mm)	152
Taban Ölçüsü (mm)	330 x 210
Açı Kapasitesi (°)	45
Ağırlık (kg)	10
Tedarik Şekli	-
Stok Kodu	4933428020

WCE 65 2300 W DUVAZ KESME TESTERESİ

- Su tesisatçıları ve boru döşemecileri için ideal
- 2300W güçlü motor
- Motor aşın yük koruması
- Toz emme bağlantısı
- Yumuşak başlangıç için akım ayarlama
- Özel keski, anahtar ve paralel kılavuz ile birlikte verilir



WCE 65

Giriş Gücü (W)	2300
Yüksüz Hız (d/dk)	6600
Disk Ölçüsü (mm)	230
Kesme Geniliği (mm)	56
Maks. Kesme Derinliği (mm)	65
Mil	M 14
Ağırlık (kg)	8.7
Tedarik Şekli	Taşıma Çantası
Stok Kodu	4933385125

AGV 15 DEC 1550 W AVUÇ TAŞLAMA

- Güçlü, 1550W "PROTECTOR-MOTOR" ağır hizmet aracının ömrünü uzatmak için koruyucu sarğı ve epoksi reçine kaplı alanlar
- Rahat kullanım için çok kompakt ve ince tasarım
- Güç arıza sonrası otomatik başlatmayı önlemek için hat işlevini kilitleme
- Geri tepme etkisini önlemek için emniyet debriyajı
- 5-28mm arası anahtarsız derinlik ayarı
- Anahtarsız kolay ve hızlı bıçak değiştirme
- Kesme hattının dönmesini önlemek ve çalışma sırasında en iyi kontrol için kesme kılavuzu
- Hızlı ve kolay ayarlamak için aletsiz tutuş koruma
- Toz örtüsü kolayca Milwaukee EMAC elektrikli süpürge ile birlikte benzersiz 'click-system' adaptörü ile Milwaukee M sınıfı temizleyiciler monte edilebilir
- Kullanıcı yorgunluğunu azaltmak için titreşim önleyici yan sap
- 4 m kauçuk kablo, toz emme kesme örtüsü ile birlikte, elmaslı kesme testeresi DUH 125mm



5-28mm Kesme Derinliği



'Click-system' adaptörü ile Milwaukee M sınıfı temizleyiciler kolaylıkla monte edilebilir



%100 Anahtarsız

AGV 15-125 XC DEC - SET

Giriş Gücü (W)	1550
Yükte Hızı (d/dk)	11.000
Disk Ölçüsü (mm)	125
Maks. Kesme Derinliği (mm)	28
Mil	M 14
Ağırlık	2.6
Fixtec	Evet
Line Lock Fonksiyonu	Evet
AVS Yan Sap	Evet
Tedarik Şekli	HD Kutu
Stok Kodu	4933448025

DUH 125

Bu lazer kaynaklı kaliteli testere mükemmel kesim performansı sağlar. Sert beton, blok, döşeme ve yığma taş gibi sert malzemelerde kesim için idealdir.

Artikel No **4932399540**



AGV 12-125 X DEC 1200 W AVUÇ TAŞLAMA

- Güçlü, 1200W "PROTECTOR-MOTOR" ağır hizmet aracının ömrünü uzatmak için koruyucu sarğı ve epoksi reçine kaplı alanlar
- Rahat kullanım için çok kompakt ve ince tasarım
- Güç arıza sonrası otomatik başlatmayı önlemek için hat işlevini kilitleme
- Geri tepme etkisini önlemek için emanet debriyajı
- 5-28mm arası anahtarsız derinlik ayarı
- Anahtarsız kolay ve hızlı bıçak değiştirme
- Kesme hattının dönmesini önlemek ve çalışma sırasında en iyi kontrol için kesme kılavuzu
- Hızlı ve kolay ayarlamak için aletsiz tutuş koruma
- Toz örtüsü kolayca Milwaukee EMAC elektrikli süpürge ile birlikte benzersiz 'click-system' adaptörü ile Milwaukee M sınıfı temizleyiciler monte edilebilir
- Kullanıcı yorgunluğunu azaltmak için titreşim önleyici yan sap
- 4 m kauçuk kablo, toz emme kesme örtüsü ile birlikte, elmaslı kesme testeresi DUH 125mm



AGV 12-125 X DEC-SET	
Giriş Gücü (W)	1200
Yüksüz Hız (d/dk)	11,000
Disk Ölçüsü (mm)	125
Maks. Kesme Derinliği (mm)	28
Mil	M 14
Ağırlık (kg)	2.4
Line Lock Fonksiyonu	Evet
Fixtec	Evet
Tedarik Şekli	HD Kutu
Stok Kodu	4933448020

AGV 15 DEG 1550 W AVUÇ TAŞLAMA

- o 1550 W "PROTECTOR-MOTOR" ağır şartlarda ürünün ömrünü uzatmak için koruyucu sarğı ve epoksi reçine ile kaplıdır
- o Rahat kullanım için çok kompakt ve ince tasarım
- o Güç arıza sonrası otomatik başlatmayı önlemek için hat işlevini kilitleme
- o Köşeler ve kapalı duvarlarda optimum çalışma için manyetik, araçsız arayüz
- o Kısıtlı alanlar çalışmak için ön kapağa monteli depo
- o Esnek yükseklik ayarı, taşlama diskinin üzerindeki elmasların tam kullanımını sağlar.
- o Hızlı ve kolay ayarlamak için aletsiz tutuş koruma
- o Toz örtüsü kolayca Milwaukee EMAC elektrikli süpürge ile birlikte benzersiz 'click-system' adaptörü ile Milwaukee M sınıfı temizleyiciler monte edilebilir
- o Her pozisyonda daha fazla baskı sağlamak için köşeli balya sap dizaynı
- o Aşınmış kömürler değiştirilebilir.
- o 4 m kauçuk kablo, toz emme kesme örtüsü ile birlikte, elmaslı kesme testeresi DUH 125mm



Köşelerde çalışmayı kolaylaştıran manyetik muhafaza kenarı



'Click-system' adaptörü ile Milwaukee M sınıfı temizleyiciler kolaylıkla monte edilebilir

	AGV 15-125 XC DEG - SET	AGV 15-125 XE DEG - SET
Giriş Gücü (W)	1550	1550
Yükte Hızı(d/dk)	11.000	11.000
Disk Ölçüsü (mm)	125	125
Maks. Kesme Derinliği (mm)	28	28
Mil	M 14	M 14
Ağırlık	2,6	2,6
Fixtec	Evet	Evet
Line Lock Fonksiyonu	Evet	Evet
AVS Yan Sap	Evet	Evet
Tedarik Şekli	HD Kutu	HD Kutu
Stok Kodu	4933448035	4933448830

ELMAS BETON TAŞLAMA DİSKİ

Kalın beton katmanlarını hızlı düzeltmek için, beton granit ve doğal taş yüzeyleri tesviye etmede, kenar taşlama uygulamalarında.

Artikel No **4932451186**



%100 Anahtarsız

AGV 12-125 X DEG 1200 W AVUÇ TAŞLAMA

- Güçlü, 1200W "PROTECTOR-MOTOR" ağır hizmet aracının ömrünü uzatmak için koruyucu sarğı ve epoksi reçine kaplı alanlar
- Rahat kullanım için çok kompakt ve ince tasarım
- Güç arıza sonrası otomatik başlatmayı önlemek için hat işlevini kilitleme
- Köşeler ve kapalı duvarlarda optimum çalışma için manyetik, araçsız arayüz
- Kısıtlı alanlar çalışmak için ön kapağa monteli depo
- Esnek yükseklik ayarı, taşlama diskinin üzerindeki elmasların tam kullanımını sağlar.
- Hızlı ve kolay ayarlamak için aletsiz tutuş koruma
- Toz örtüsü kolayca Milwaukee EMAC elektrikli süpürge ile birlikte benzersiz 'click-system' adaptörü ile Milwaukee M sınıfı temizleyiciler monte edilebilir
- Her pozisyonda daha fazla baskı sağlamak için köşeli balya sap dizaynı
- Aşınmış kömürler değiştirilebilir.
- 4 m kauçuk kablo, toz emme kesme örtüsü ile birlikte, elmaslı kesme testeresi DUH 125mm



AGV 12-125 X DEG-SET	
Giriş Gücü (W)	1200
Yüksüz Hız (d/dk)	11,000
Disk Ölçüsü (mm)	125
Maks. Kesme Derinliği (mm)	28
Mil	M 14
Ağırlık (kg)	2.4
Line Lock Fonksiyonu	Evet
Fixtec	Evet
Tedarik Şekli	HD Kutu
Stok Kodu	4933448030



HDE 13 RQX
Darbesiz Matkap



MDP 41
Manyetik Matkap



AGV 26
Büyük Taşlama



DGL 30 E
Kalıpcı Taşlama



CHS 355
Metal Kesme



HDE 13 RQD

DARBESİZ MATKAP 825 W

- Değişken hız seçimi
- Sağ ,sol fonksiyonu
- Quik-lok hızlı kablo değişim sistemi
- 1,5-13mm arası anahtarlı mandren
- 4m enerji kablosu



HDE 13 RQD	
Giriş Gücü (W)	825
Yüksüz Hız (d/dk)	0 - 500
Maks. Metal Delme (mm)	13
Maks. Ahşap Delme (mm)	38
Tork (Nm)	101
Vidalama Kapasitesi (mm)	13
Uç Girişi	1/2 x 20
Ağırlık (kg)	3.2
Tedarik Şekli	-
Stok Kodu	110750

HDE 13 RQX

DARBESİZ MATKAP 950 W

- Metal , anahtarsız supra mandren
- Otomatik mil kilidi
- Değişken hız ayarı , sağ sol seçimi
- Quik-lok hızlı kablo değişim sistemi
- Özellikle yüksek tork gerektiren uygulamalar için dizayn edilmiştir



HDE 13 RQX	
Giriş Gücü (W)	950
Yüksüz Hız (d/dk)	0 - 850
Maks. Metal Delme (mm)	13
Maks. Ahşap Delme (mm)	38
Tork (Nm)	94
Vidalama Kapasitesi (mm)	13
Uç Girişi	1/2 x 20
Ağırlık (kg)	2.0
Tedarik Şekli	-
Stok Kodu	030250

HDE 10 RQX

DARBESİZ MATKAP 725 W

- Metal , anahtarsız supra mandren
- Otomatik mil kilidi
- Düşük hız ve yüksek tork ile mükemmel performans
- Elektronik değişken hız ayarlı tetik ile düzgün ve kolay delme başlangıcı
- Sağ ,sol seçimi
- Quik-lok hızlı kablo değişim sistemi



HDE 10 RQX	
Giriş Gücü (W)	725
Yüksüz Hız (d/dk)	0 - 850
Maks. Metal Delme (mm)	10
Maks. Ahşap Delme (mm)	30
Tork (Nm)	63
Vidalama Kapasitesi (mm)	10
Uç Girişi	1/2 x 20
Ağırlık (kg)	1.9
Tedarik Şekli	-
Stok Kodu	020250

HDE 6 RQ

DARBESİZ MATKAP 725 W

- Elektronik değişken hız ayarlı tetik ile düzgün ve kolay delme başlangıcı
- Hassas ayarlanmış Metal şanzıman
- Yumuşak sap ve ergonomik tasarım
- Quik-lok hızlı kablo değişim sistemi



HDE 6 RQ	
Giriş Gücü (W)	725
Yüksüz Hız (d/dk)	0 - 4000
Maks. Metal Delme (mm)	6
Maks. Ahşap Delme (mm)	16
Tork (Nm)	30
Vidalama Kapasitesi (mm)	10
Uç Girişi	1/2 x 20
Ağırlık (kg)	1.4
Tedarik Şekli	-
Stok Kodu	010150

DE 13 RP

DARBESİZ MATKAP 630 W

- Mükemmel kullanım için kompakt ve ergonomik dizayn
- Düşük hız ve yüksek tork uygulamaları için planet dişli kutusu
- Yüksek dayanıklılık ve denge için entegre metal blok teknolojisi
- Optimum delme işlemleri için değişken hız seçimi
- Sağ sol ayar
- Kolay Kömür değişimi için uygun kapak sistemi
- Metal FIXTEC mandren 1,5-13mm
- 4m enerji kablosu



DE 13 RP	
Giriş Gücü (W)	630
Yüksüz Hız (d/dk)	0 - 950
Maks. Metal Delme (mm)	13
Maks. Ahşap Delme (mm)	40
Tork (Nm)	59
Vidalama Kapasitesi (mm)	13
Uç Girişi	1/2 x 20
Ağırlık (kg)	2.1
Tedarik Şekli	Taşıma Çantası
Stok Kodu	4933409194

DE 10 RX

DARBESİZ MATKAP 630 W

- Mükemmel kullanım için kompakt ve ergonomik dizayn
- Düşük hız ve yüksek tork uygulamaları için planet dişli kutusu
- Yüksek dayanıklılık ve denge için entegre metal blok teknolojisi
- Optimum delme işlemleri için değişken hız seçimi
- Sağ sol ayar
- Kolay Kömür değişimi için uygun kapak sistemi
- Metal FIXTEC mandren 1,0-10mm
- 4m enerji kablosu



DE 10 RX	
Giriş Gücü (W)	630
Yüksüz Hız (d/dk)	0 - 2700
Maks. Metal Delme (mm)	10
Maks. Ahşap Delme (mm)	30
Tork (Nm)	21
Vidalama Kapasitesi (mm)	10
Uç Girişi	1/2 x 20
Ağırlık (kg)	1.6
Tedarik Şekli	-
Stok Kodu	4933409211

B4-32

4 VİTESLİ DARBESİZ MATKAP 3 MORS 1050 W

- Çelikte 32 mm delme yapabilen, ağır hizmet tipi dört vitesli matkap
- Motor bölgesi ekstra güçlendirilmiş, sağlam metal kasa
- Hassas hız seçimi ve daha yüksek tork için ,dört vitesli şanzıman
- Hassas tutuş için mors konik ve koni mili
- Daha yüksek temas basıncı ve güvenli kullanım için ,çapraz tutamak ve dayanma plakası
- Sabit uygulamalar için manyetik matkap standı ile uyumlu
- 4m uzunluğunda kauçuk kablo



B4-32	
Giriş Gücü (W)	1050
1. Viteste Yüksüz Hızı (d/dk)	220
2. Viteste Yüksüz Hızı (d/dk)	260
3. Viteste Yüksüz Hızı (d/dk)	350
4. Viteste Yüksüz Hızı (d/dk)	420
Maks. Metal Delme (mm)	32
Maks. Ahşap Delme (mm)	52
Tork (Nm)	>200
Uç Girişi	MT3
Ağırlık (kg)	9.7
Tedarik Şekli	-
Stok Kodu	4933380519

B2E 16 RLD

İKİ VİTESLİ DARBESİZ MATKAP 900 W

- Daha uzun kullanım ömrü için metal şanzıman
- Zor uygulamalar için yüksek tork ve düşük hız
- Değişken hız seçimi
- 16mm anahtarlı metal mandren
- 4m uzunluğunda kauçuk kablo



B2E 16 RLD	
Giriş Gücü (W)	900
1. Viteste Yüksüz Hızı (d/dk)	0 - 750
2. Viteste Yüksüz Hızı (d/dk)	0 - 1600
Maks. Metal Delme (mm)	16
Maks. Ahşap Delme (mm)	40
Tork (Nm)	88
Vidalama Kapasitesi (mm)	16
Uç Girişi	M18 x 2.5
Ağırlık (kg)	4.2
Tedarik Şekli	-
Stok Kodu	4933380482

MDE 41

41 MM ELEKTRO MANYETİK MATKAP

- En iyi duruma getirilmiş delme hızı ile 1200 watt'lık güçlü motor
- Kesicileri ve büküm matkapları kullanılırken en iyi duruma getirilmiş delme hızı için 475 ve 730 RPM olmak üzere 2 hızlı vites kutusu mevcuttur
- AUTOSTOP-Kullanıcı koruması için otomatik olarak matkap güç keser
- Güçlendirilmiş mıknatısın tutunma kuvveti 9930N'dur.
- Maksimum delme kapasitesi,halka şeklinde kesicilerde 41mm,düz shaft büküm matkaplarında 13mm'dir.
- Hızlı ve kolay aksesuar değişimi için anahtarsız 19mm Weldon girişi
- Farklı aksesuarların kullanımı için 146mm strok uzunluğu
- Sağ veya sol elle kullanım için aletsiz sökülebilir sap
- Çalışma yüzeyini aydınlatmak için led ışık



	MDE 41
Giriş Gücü (W)	1200
Yüksüz Hız (d/dk)	475 / 730
Maks. Keserek Delme Kapasitesi (mm)	41
Maks. Keserek Delme Derinliği (mm)	50
Maks. Matkap Ucu ile Delme (mm)	13
Manyetik Sabitleme Gücü (N)	9930
Ağırlık (kg)	13.5
Tedarik Şekli	Taşıma Çantası
Stok Kodu	4933451015

MDP 41

41 MM MANUEL MANYETİK MATKAP

- En iyi duruma getirilmiş delme hızı ile 1200 watt'lık güçlü motor
- Kesicileri ve büküm matkapları kullanılırken en iyi duruma getirilmiş delme hızı için 475 ve 730 RPM olmak üzere 2 hızlı vites kutusu mevcuttur
- AUTOSTOP-Kullanıcı koruması için otomatik olarak matkap güç keser
- Elektro güçlendirilmiş mıknatısın tutunma kuvveti 8890N'dur.
- Maksimum delme kapasitesi,halka şeklinde kesicilerde 41mm,düz shaft büküm matkaplarında 13mm'dir.
- Hızlı ve kolay aksesuar değişimi için anahtarsız 19mm Weldon girişi
- Farklı aksesuarların kullanımı için 146mm strok uzunluğu
- Sağ veya sol elle kullanım için aletsiz sökülebilir sap
- Çalışma yüzeyini aydınlatmak için led ışık



	MDP 41
Giriş Gücü (W)	1200
Yüksüz Hız (d/dk)	475 / 730
Maks. Keserek Delme Kapasitesi (mm)	41
Maks. Keserek Delme Derinliği (mm)	50
Maks. Matkap Ucu ile Delme (mm)	13
Manyetik Sabitleme Gücü (N)	8890
Ağırlık (kg)	13.5
Tedarik Şekli	Taşıma Çantası
Stok Kodu	4933451014

AGVM 26

2600 W BÜYÜK TAŞLAMA

- Problemleri ve kötü balanslı disklerin titreşimini azaltan balancer sistemi
- Vücut eklemelerine daha az yük binmesi için AVS li gövde ve AVS li yan tutma kolu
- 2.5 m/s² ile kendi sınıfındaki en düşük titreşim
- 7 farklı pozisyonda kullanılabilen ana tutamak
- Koruyucu sarğı,motoru parçacıklardan koruyarak dayanıklılığını önemli ölçüde artırır.
- Taş patlamasına karşı koruma emniyeti sağlayan , serbest dengeleme sistemi
- Kolay değiştirilebilen sigortalı kömür
- Toza karşı korumalı rulman ve anahtarlar
- 4m uzunluğunda kauçuk kablo
- Düzgün başlangıç için yumuşak kalkış
- Enerji kesilip tekrar geldiğinde otomatik çalışmayı engelleyen sistem



AGVM 26 - 230 GEX

Giriş Gücü (W)	2600
Yükte Hızı(d/dk)	6600
Disk Ölçüsü (mm)	230
Maks. Kesme Derinliği (mm)	68
Mil	M 14
Ağırlık	5,8
Fixtec	Evet
Line Lock Fonksiyonu	Evet
AVS Yan Sap	Evet
Tedarik Şekli	-
Stok Kodu	4933402365



Milwaukee B-Guard mekanik debriyaj



7 pozisyon döner AVS ana sap



Büyük ölçüde azaltılmış titreşim için balans dengeleyici

AGV 26

2600 W BÜYÜK TAŞLAMA

- Problemleri ve kötü balanslı disklerin titreşimini azaltan balancer sistemi
- Vücut eklemlerine daha az yük binmesi için AVS li gövde ve AVS li yan tutma kolu
- 2,5 m/s² ile kendi sınıfındaki en düşük titreşim
- 7 farklı pozisyonda kullanılabilen ana tutamak
- Koruyucu sarğı,motoru parçaçıklardan koruyarak dayanıklılığını önemli ölçüde artırır.
- Taş patlamasına karşı koruma emniyeti sağlayan , serbest dengeleme sistemi
- Kolay değiştirilebilen sigortalı kömür
- Toza karşı korumalı rulman ve anahtarlar
- 4m uzunluğunda kauçuk kablo
- Düzgün başlangıç için yumuşak kalkış
- Enerji kesilip tekrar geldiğinde otomatik çalışmayı engelleyen sistem



7 Pozisyonlu sap sistemi



Otomatik Balans Sistemi

	AGV 26-180 GE	AGV 26-230 GE
Giriş Gücü (W)	2600	2600
Yüksüz Hız (d/dk)	8500	6600
Disk Ölçüsü (mm)	180	230
Maks. Kesme Derinliği (mm)	43	68
Mil	M 14	M 14
Ağırlık (kg)	5,4	5,5
Fixtec Flaş Somunu	Hayır	Hayır
Emniyet Anahtarı	Evet	Hayır
Line lock Fonksiyonu	Evet	Evet
Otomatik Balans Sistemi	Evet	Evet
AVS Anti Vibrasyon Sistemi	Evet	Evet
Dönebilen Ana Sap	Evet	Evet
Tedarik Şekli	-	-
Stok Kodu	4933432046	4933402360

AGV 24

2400 W BÜYÜK TAŞLAMA

- Koruyucu sarğı,motoru parçaçıklardan koruyarak dayanıklılığını önemli ölçüde artırır.
- Taş patlamasına karşı koruma emniyeti sağlayan , serbest dengeleme sistemi
- Kolay değiştirilebilen sigortalı kömür
- En iyi kullanıcı konforu için tasarlanmış ergonomik gövde dizaynı
- 4m uzunluğunda kauçuk kablo
- Düzgün başlangıç için yumuşak kalkış
- Enerji kesilip tekrar geldiğinde otomatik çalışmayı engelleyen sistem



	AGV 24-230 E	AG 24-230 E
Giriş Gücü (W)	2400	2400
Yüksüz Hız (d/dk)	6600	6600
Disk Ölçüsü (mm)	230	230
Maks. Kesme Derinliği (mm)	68	68
Mil	M 14	M 14
Ağırlık (kg)	5,5	5,3
Fixtec Flaş Somunu	Hayır	Hayır
Emniyet Anahtarı	Hayır	Hayır
Line lock Fonksiyonu	Evet	Evet
Otomatik Balans Sistemi	Evet	Hayır
AVS Anti Vibrasyon Sistemi	Evet	Hayır
Dönebilen Ana Sap	Hayır	Hayır
Tedarik Şekli	-	-
Stok Kodu	4933402335	4933402325

AGV 22

2200 W BÜYÜK TAŞLAMA

- 2200W güçlü ve toza karşı korumalı motoru ile tüm uygulamalarda üstün performans
- 485mm toplam uzunluğu ve 5,4kg ağırlığı ile son derece kompakt tasarımı, rahat bir kullanım sağlar
- Darbeye dayanıklı ve emniyetli , anahtarsız göbek değişimi
- Kullanıcıya daha az titreşim ve rahat bir çalışma sunan 2 pozisyonlu AVS yan sap
- Hızlı bakım için, kolay ulaşım sağlayan kömür kapakları
- Düzgün başlangıç için yumuşak başlangıç
- 4m uzunluğunda kauçuk kablo
- Enerji kesilip tekrar geldiğinde otomatik çalışmayı engelleyen sistem



	AGV 22-180 E	AGV 22-230 E
Giriş Gücü (W)	2200	2200
Yüksüz Hız (d/dk)	8500	6600
Disk Ölçüsü (mm)	180	230
Maks. Kesme Derinliği (mm)	43	68
Mil	M 14	M 14
Ağırlık (kg)	5,3	5,4
Fixtec Flaş Somunu	Hayır	Hayır
Emniyet Anahtarı	Hayır	Hayır
Line lock Fonksiyonu	Evet	Evet
Otomatik Balans Sistemi	Hayır	Hayır
AVS Anti Vibrasyon Sistemi	Evet	Evet
Dönebilen Ana Sap	Hayır	Hayır
Tedarik Şekli	-	-
Stok Kodu	4933431820	4933431850

AG 22

2200 W BÜYÜK TAŞLAMA

- 2200W güçlü ve toza karşı korumalı motoru ile tüm uygulamalarda üstün performans
- 485mm toplam uzunluğu ve 5,2kg ağırlığı ile son derece kompakt tasarımı, rahat bir kullanım sağlar
- Darbeye dayanıklı ve emniyetli anahtarsız göbek değişimi
- Hızlı bakım için, kolaylık sağlayan kömür kapakları
- Enerji kesilip tekrar geldiğinde otomatik çalışmayı engelleyen sistem



	AG 22-180/DMS	AG 22-230/DMS
Giriş Gücü (W)	2200	2200
Yüksüz Hız (d/dk)	8500	6600
Disk Ölçüsü (mm)	180	230
Maks. Kesme Derinliği (mm)	43	68
Mil	M 14	M 14
Ağırlık (kg)	5,1	5,2
Fixtec Flaş Somunu	Hayır	Hayır
Emniyet Anahtarı	Evet	Evet
Line lock Fonksiyonu	Hayır	Hayır
Otomatik Balans Sistemi	Hayır	Hayır
AVS Tutma Kolu	Hayır	Hayır
Dönebilen Ana Sap	Hayır	Hayır
Tedarik Şekli	-	-
Stok Kodu	4933431830	4933433630

AGV 17 1750 W BÜYÜK TAŞLAMA

- 1750 W güçlü ve toza karşı korumalı motoru ile tüm uygulamalarda üstün performans
- Anti vibrasyon sistemi ile düşük titreşim
- Yumuşak başlangıç sistemi
- Darbeye dayanıklı ve emniyetli anahtarsız göbek değişimi
- Hızlı bakım için, kolaylık sağlayan kömür kapakları
- Aşırı yük koruması
- Enerji kesilip tekrar geldiğinde otomatik çalışmayı engelleyen sistem
- 4m uzunluğunda kauçuk kablo



	AGV 17-125 XE	AGV 17-125 XC	AGV 17-150 XC/DMS	AGV 17-180 XC/DMS
Giriş Gücü (W)	1750	1750	1750	1750
Yüksüz Hız (d/dk)	2600-11.000	11.000	9500	7600
Disk Ölçüsü (mm)	125	125	150	180
Maks. Kesme Derinliği (mm)	33	33	45	58
Mil	M 14	M 14	M 14	M 14
Ağırlık (kg)	2,8	2,8	3,0	3,1
Fixtec Flaş Somunu	Evet	Hayır	Hayır	Hayır
Emniyet Anahtarı	Hayır	Evet	Evet	Evet
Line lock Fonksiyonu	Evet	Evet	Evet	Evet
Otomatik Balans Sistemi	Evet	Evet	Evet	Evet
AVS Tutma Kolu	Evet	Evet	Evet	Evet
Dönebilen Ana Sap	Hayır	Hayır	Hayır	Hayır
Tedarik Şekli	-	-	-	-
Stok Kodu	4933432230	4933449850	4933432250	4933432270

AGV 13 XSPDEB **YENİ**»»» 1250 W FRENLİ TAŞLAMA MOTORU

- Güçlü Epoksi reçine ile yalıtılmış, 1250 W'lık KORUYUCU MOTOR ve cihazın ömrünü uzatan Ağır Hizmet havalandırma koruması
- RAPIDSTOP™ fren sistemi: fren sistemi olmayan makinelere göre disk %50 daha hızlı durdurur.
- 160 mm gövde uzunluğu ile en kompakt dizayn
- Yumuşak başlangıç özelliği
- Elektrik kesintilerinden sonra güvenlik amacıyla otomatik başlatmayı önleyen sistem
- Isınmayı engelleyen aşırı yük koruması
- Kullanıcıyı korumak için geri tepme etkisini azaltan emniyet kaplini
- FIXTEC anahtarsız disk değiştirme
- Taş patlamasına karşı koruma emniyeti sağlayan, serbest dengeleme sistemi
- Kullanıcıya daha az titreşim ve rahat bir çalışma sunan AVS yan sap



AGV 13-125 XSPDEB	
Giriş Gücü (W)	1250
Yükte Hız(d/dk)	12.000
Disk Ölçüsü (mm)	125
Maks. Kesme Derinliği (mm)	33
Mil	M 14
Ağırlık	2,5
Fixtec	Evet
Line Lock Fonksiyonu	Evet
AVS Yan Sap	Evet
Tedarik Şekli	-
Stok Kodu	4933464998



Hızlı muhafaza ayarı sağlayan mandal



İnce ve güvenli alttan tetik dizaynı



Epoksi reçine ile kaplı PROTECTOR-MOTOR

AGV 15 1550 W TAŞLAMA

- Yeni 1550W güçlü motor ile 11.000 devir
- Koruyucu sargı, motoru parçacıklardan koruyarak dayanıklılığını önemli ölçüde artırır.
- Rahat kullanım için oldukça ince ve kompakt yapı
- Kullanıcıyı korumak için geri tepme etkisini azaltan emniyet kaplini
- Isınmayı engelleyen aşırı yük koruması
- Enerji kesilip tekrar geldiğinde otomatik çalışmayı engelleyen sistem
- Daha düzenli yumuşak kalkış
- Taş patlamasına karşı koruma emniyeti sağlayan, serbest dengeleme sistemi
- Kullanıcıya daha az titreşim ve rahat bir çalışma sunan AVS yan sap



	AGV 15-125 XC	AGV 15-125 XE	AGV 15-150 XC
Giriş Gücü (W)	1550	1550	1550
Yüksüz Hız (d/dk)	11.000	2800 - 11.000	9000
Disk Ölçüsü (mm)	125	125	150
Maks. Kesme Derinliği (mm)	33	33	44
Mil	M 14	M 14	M 14
Ağırlık (kg)	2,6	2,6	2,6
Elektronik Hız	Hayır	Evet	Hayır
Fixtec Flaş Somunu	Evet	Evet	Evet
Line lock Fonksiyonu	Evet	Evet	Evet
Otomatik Balans Sistemi	Hayır	Hayır	Hayır
Tedarik Şekli	-	-	-
Stok Kodu	4933428120	4933428127	4933433250

AGV 17 INOX

1750 W DÜŞÜK HIZLI INOX TAŞLAMA MOTORU

- Güçlü Epoksi reçine ile yalıtılmış, 1750 W'lık KORUYUCU MOTOR ve cihazın ömrünü uzatan Ağır Hizmet havalandırma koruması
- 7 kademeli değişken hız 2000 – 7600 RPM ile paslanmazda en iyi sonuç
- Daimi güç sunan elektronik devreler ve yumuşak başlangıç
- Elektrik kesintilerinden sonra güvenlik amacıyla otomatik başlatmayı önleyen sistem
- Isınmayı engelleyen aşırı yük koruması
- Kullanıcıyı korumak için geri tepme etkisini azaltan emniyet kaplini
- Taş patlamasına karşı koruma emniyeti sağlayan, serbest dengeleme Sistemi
- Kullanıcıya daha az titreşim ve rahat bir çalışma sunan AVS yan sap
- 4 m kauçuk kablo



AGV 17-125 INOX	
Giriş Gücü (W)	1750
Yüksüz Hız (d/dk)	2000-7600
Disk Ölçüsü (mm)	125
Maks. Kesme Derinliği (mm)	33
Mil	M 14
Ağırlık (kg)	2.8
Fixtec Flaş Somunu	Evet
Line lock Fonksiyonu	Evet
Tedarik Şekli	-
Stok Kodu	4933449870

AGV 13 XSPDE

1250 W AVUÇ TAŞLAMA

- Güçlü Epoksi reçine ile yalıtılmış, 1250 W'lık KORUYUCU MOTOR ve cihazın ömrünü uzatan Ağır Hizmet havalandırma koruması
- Rahat kullanım için yalnızca 160 mm gövde boyutuna sahip sınıfının en kompakt tasarımı
- Yumuşak başlangıç
- Elektrik kesintilerinden sonra güvenlik amacıyla otomatik başlatmayı önleyen sistem
- Isınmayı engelleyen aşırı yük koruması
- Kullanıcıyı korumak için geri tepme etkisini azaltan emniyet kaplini
- İlave alet gerektirmeyen FIXTEC taş değişimi
- Taş patlamasına karşı koruma emniyeti sağlayan, serbest dengeleme sistemi
- Kullanıcıya daha az titreşim ve rahat bir çalışma sunan AVS yan sap



AGV 13-125 XSPDE	
Giriş Gücü (W)	1250
Yükte Hız(d/dk)	12.000
Disk Ölçüsü (mm)	125
Maks. Kesme Derinliği (mm)	33
Mil	M 14
Ağırlık	2.5
Fixtec	Evet
Line Lock Fonksiyonu	Evet
AVS Yan Sap	Evet
Tedarik Şekli	-
Stok Kodu	4933451578



Hızlı muhafaza ayarı sağlayan mandal



İnce ve güvenli alttan tetik dizaynı



Epoksi reçine ile kaplı PROTECTOR-MOTOR

AG 13 XSPD

1250 W AVUÇ TAŞLAMA

- Güçlü Epoksi reçine ile yalıtılmış, 1250 W'lık KORUYUCU MOTOR ve cihazın ömrünü uzatan Ağır Hizmet havalandırma koruması
- Rahat kullanım için yalnızca 160 mm gövde boyutuna sahip sınıfının en kompakt tasarımı
- İlave alet gerektirmeyen FIXTEC taş değişimi
- Taş patlamasına karşı koruma emniyeti sağlayan, serbest dengeleme Sistemi
- 4m uzunluğunda kauçuk kablo



AG 13-125 XSPD	
Giriş Gücü (W)	1250
Yüksüz Hız (d/dk)	12.000
Disk Ölçüsü (mm)	125
Maks. Kesme Derinliği (mm)	28
Mil	M 14
Ağırlık (kg)	2.3
Fixtec Flaş Somunu	Evet
Line lock Fonksiyonu	Hayır
Tedarik Şekli	-
Stok Kodu	4933451577

AGV 13 1250 W AVUÇ TAŞLAMA

- Güçlü, 1250W "PROTECTOR-MOTOR" ağır hizmet aracının ömrünü uzatmak için koruyucu sarğı ve epoksi reçine kaplı atalar
- Rahat kullanım için çok kompakt ve ince tasarım
- Çeşitli malzemelerle çalışmak için 2800-11,500 RPM arası 6 değişken hız konumu seçimi
- Yumuşak başlangıç özelliği
- Yük altında sabit hız sağlamak için sabit güç elektroniği
- Güç anıza sonrası otomatik başlatmayı önlemek için hat işlevini kilitleme
- Aşırı ısınmayı önlemek için yük koruması
- Geri tepme etkisini önlemek için emnet debriyajı
- Yenilikçi FKTEC yeni entegre aletsiz disk değiştirme sistemi
- Disk patlamasında hızlı ve kolay ayarlar istenilen konuma gelerek kullanıcıyı koruması sağlar.
- Kullanıcı yorgunluğunu azaltmak için titreşim önleyici yan sap
- 90 dönebilen dişli kutusu
- 4m uzunluğunda kauçuk kablo



AGV 13-125 XE

Giriş Gücü (W)	1250
Yüksüz Hız (d/dk)	2.800 - 11.500
Disk Ölçüsü (mm)	125
Maks. Kesme Derinliği (mm)	33
Mil	M 14
Ağırlık (kg)	2.45
Fixtec Flaş Somunu	Evet
Emniyet Anahtarları	Evet
Line lock Fonksiyonu	Evet
Tedarik Şekli	-
Stok Kodu	4933451218

AGV 12 XPD 1200 W AVUÇ TAŞLAMA

- Yeni 1200W güçlü motor ile 11.000 devir
- Koruyucu sarğı, motoru parçacıklardan koruyarak dayanıklılığını önemli ölçüde artırır.
- Rahat kullanım için oldukça ince ve kompakt yapı
- Kullanıcıyı korumak için geri tepme etkisini azaltan emniyet kaplini
- Isınmayı engelleyen aşırı yük koruması
- Enerji kesilip tekrar geldiğinde otomatik çalışmayı engelleyen sistem
- Daha düzenli yumuşak kalkış
- Taş patlamasına karşı koruma emniyeti sağlayan, serbest dengeleme sistemi
- Kullanıcıya daha az titreşim ve rahat bir çalışma sunan AVS yan sap
- 4m uzunluğunda kauçuk kablo
- Enerji kesilip tekrar geldiğinde otomatik çalışmayı engelleyen sistem



AGV 12-125 XPD

Giriş Gücü (W)	1200
Yüksüz Hız (d/dk)	11,000
Disk Ölçüsü (mm)	125
Maks. Kesme Derinliği (mm)	33
Mil	M 14
Ağırlık (kg)	2.4
Fixtec Flaş Somunu	Evet
Emniyet Anahtarları	Evet
Line lock Fonksiyonu	Evet
Tedarik Şekli	-
Stok Kodu	4933433240

AGV 12 1200 W AVUÇ TAŞLAMA

- Yeni 1200W güçlü motor ile 11.000 devir
- Koruyucu sarğı, motoru parçacıklardan koruyarak dayanıklılığını önemli ölçüde artırır.
- Rahat kullanım için oldukça ince ve kompakt yapı
- Kullanıcıyı korumak için geri tepme etkisini azaltan emniyet kaplini
- Isınmayı engelleyen aşırı yük koruması
- Enerji kesilip tekrar geldiğinde otomatik çalışmayı engelleyen sistem
- Daha düzenli yumuşak kalkış
- Taş patlamasına karşı koruma emniyeti sağlayan, serbest dengeleme sistemi
- Kullanıcıya daha az titreşim ve rahat bir çalışma sunan AVS yan sap
- 4m uzunluğunda kauçuk kablo
- Enerji kesilip tekrar geldiğinde otomatik çalışmayı engelleyen sistem



AGV 12-125 X

Giriş Gücü (W)	1200
Yüksüz Hız (d/dk)	11,000
Disk Ölçüsü (mm)	125
Maks. Kesme Derinliği (mm)	33
Mil	M 14
Ağırlık (kg)	2.4
Fixtec Flaş Somunu	Hayır
Emniyet Anahtarları	Hayır
Line lock Fonksiyonu	Evet
Tedarik Şekli	-
Stok Kodu	4933428085

AGV 10 EK 1000 W AVUÇ TAŞLAMA

- Tüm uygulamalarda güçlü bir performans için güçlü 1000W motor
- 276mm toplam uzunluğu ve 2,1kg ağırlığıyla son derece kompakt tasarımı, rahat bir kullanım sağlar.
- Güç anıza sonrası otomatik başlatmayı önlemek için hat işlevini kilitleme
- Yumuşak başlangıç özelliği
- Disk patlamasında hızlı ve kolay ayarlar istenilen konuma gelerek kullanıcıyı koruması sağlar.
- Eldiven ile birlikte kolay kullanılabilen eğimli açma kapama anahtarları
- Daha rahat kullanım için 4mt uzunluğunda kauçuk kablo



AGV 10 - 125 EK

Giriş Gücü (W)	1000
Yüksüz Hız (d/dk)	11,000
Disk Ölçüsü (mm)	125
Maks. Kesme Derinliği (mm)	33
Mil	M 14
Ağırlık (kg)	2.2
Fixtec Flaş Somunu	Hayır
Emniyet Anahtarları	Hayır
Line lock Fonksiyonu	Evet
Tedarik Şekli	-
Stok Kodu	4933451222

AG 10 EK

1000 W AVUÇ TAŞLAMA

- Tüm uygulamalarda güçlü bir performans için güçlü 1000W motor
- 276mm toplam uzunluğu ve 2,1kg ağırlığıyla son derece kompakt tasarımı, rahat bir kullanım sağlar.
- Güç arıza sonrası otomatik başlatmayı önlemek için hat işlevini kilitleme
- Yumuşak başlangıç özelliği
- Disk patlamasında hızlı ve kolay ayarla istenilen konuma gelerek kullanıcı koruması sağlar.
- Eldiven ile birlikte kolay kullanılabilen eğimli açma kapama anahtarı
- 4m uzunluğunda kauçuk kablo



	AG 10-115 EK	AG 10-125 EK
Giriş Gücü (W)	1000	1000
Yüksüz Hız (d/dk)	11,000	11,000
Disk Ölçüsü (mm)	115	125
Maks. Kesme Derinliği (mm)	28	33
Mil	M 14	M 14
Ağırlık (kg)	2,1	2,1
Elektronik Hız	Hayır	Hayır
Fixtec Flaş Somunu	Evet	Evet
Tedarik Şekli	–	–
Stok Kodu	4933451219	4933451220

AG 9

850 W AVUÇ TAŞLAMA

- Taşlamanın kullanım ömrünü artırmak için, tamamı ile epoksi reçine sarğı ile kaplanmış ağır hizmet tip motor
- Rahat kullanım için küçük ebat ve hafif yapı
- 90° derece döndürülebilen dişli kutusu
- Dar alanlarda kolay kullanım için düşük yükseklikli dişli kutusu
- Rulmanlar ve anahtar için mükemmel toz koruma sistemi
- Taş patlamasına karşı koruma emniyeti sağlayan , serbest dengeleme sistemi
- Zamandan tasarruf sağlayan tek anahtar ile taş değiştirme sistemi
- 4m uzunluğunda kauçuk kablo



	AG 9-125 XC	AG 9-125 XE
Giriş Gücü (W)	850	850
Yüksüz Hız (d/dk)	10,000	2700 - 10,000
Disk Ölçüsü (mm)	125	125
Maks. Kesme Derinliği (mm)	33	33
Mil	M 14	M 14
Ağırlık (kg)	1,8	1,8
Elektronik Hız	Evet	Evet
Fixtec Flaş Somunu	Evet	Evet
Tedarik Şekli	–	–
Stok Kodu	4933403200	4933403206

AG 800 EK

800 W AVUÇ TAŞLAMA

- Tüm uygulamalarda güçlü bir performans için güçlü 800W motor
- 194mm toplam uzunluğu ve 2,0 kg ağırlığıyla son derece kompakt tasarımı, rahat bir kullanım sağlar.
- Güç arıza sonrası otomatik başlatmayı önlemek için hat işlevini kilitleme
- Yumuşak başlangıç özelliği
- Kullanıcı güvenliği için durma esnasında ani frenleme
- Dayanıklı çelik dişliler sayesinde daha uzun ömür
- Disk patlamasında hızlı ve kolay ayarla istenilen konuma gelerek kullanıcı koruması sağlar.
- 4m uzunluğunda kauçuk kablo
- Mandallı muhafaza



	AG 800-115 EK	AG 800-125 EK
Giriş Gücü (W)	800	800
Yüksüz Hız (d/dk)	11,500	11,000
Disk Ölçüsü (mm)	115	125
Maks. Kesme Derinliği (mm)	28	33
Mil	M 14	M 14
Ağırlık (kg)	2,0	2,0
Line Lock Fonksiyonu	Evet	Evet
Fixtec Flaş Somunu	Hayır	Hayır
Tedarik Şekli	–	–
Stok Kodu	4933451212	4933451213

AG 800 E

800 W AVUÇ TAŞLAMA

- Tüm uygulamalarda güçlü bir performans için güçlü 800W motor
- 194mm toplam uzunluğu ve 2,0kg ağırlığıyla son derece kompakt tasarımı, rahat bir kullanım sağlar.
- Güç arıza sonrası otomatik başlatmayı önlemek için hat işlevini kilitleme
- Yumuşak başlangıç özelliği
- Dayanıklı çelik dişliler sayesinde daha uzun ömür
- Disk patlamasında hızlı ve kolay ayarla istenilen konuma gelerek kullanıcı koruması sağlar.
- Daha rahat kullanım için 2,5 mt uzunluğunda kauçuk kablo



	AG 800-115 E	AG 800-125 E
Giriş Gücü (W)	800	800
Yüksüz Hız (d/dk)	11,500	11,000
Disk Ölçüsü (mm)	115	125
Maks. Kesme Derinliği (mm)	28	33
Mil	M 14	M 14
Ağırlık (kg)	2,0	2,0
Line Lock Fonksiyonu	Evet	Evet
Fixtec Flaş Somunu	Hayır	Hayır
Tedarik Şekli	–	–
Stok Kodu	4933451210	4933451211

AP 14-2 200 E

1450 W POLİSAJ

- Yüksek performanslı parlatma için 1450Watt güçlü motor
- Boya esnasında arabanın etrafında rahat çalışma imkanı sağlayan 6m kablo
- Tüm uygulamalar için 490-2100rpm arası değişken hız seçimi
- Premium yüksek torklu dişli sistemi, aşırı yük altında bile hızı korur
- Doğru uygulama için 7 farklı hız seçimi
- Aşırı ısınmaya karşı termik yük koruması
- Dikey pozisyonda bile rahat çalışma imkanı
- Korumalı mil kiliti düğmesi ,yanlışlıkla kullanımlara karşı koruma sağlar
- Esnek ve yumuşak ped boyada çizik oluşmasını engeller
- Enerji kesilip tekrar geldiğinde otomatik çalışmayı engelleyen sistem



AP 14-2 200 E

Giriş Gücü (W)	1450
Yüksüz Hız (d/dk)	490 - 2100
Disk Ölçüsü	200
Mil	M14
Elektronik Hız	Evet
Line lock Fonksiyonu	Evet
Ağırlık (kg)	2,3
Tedarik Şekli	-
Stok Kodu	4933432800

DGL 30 E

600 W KALIPÇI TAŞLAMA (UZUN)

- Uzun mil ile zor yerlere kolay ulaşım sağlanır
- Yumuşak başlangıç elektroniği
- Kolay değiştirilebilen sigortalı kömür
- Mil üzerinde bulunan çift rulman ile yüksek hassasiyetli dönen metal şanzıman
- Elektronik hız ayarı
- 30.000d/dk ile extra yüksek devir
- SW 15 , SW 17 anahtar , 6mm pens ile birlikte verilir
- 4m enerji kablosu



DGL 30 E

Giriş Gücü (W)	600
Yüksüz Hız (d/dk)	10,000 - 30,000
Maks. Modül Taş Çapı 80 m/s (mm)	40
Maks. Modül Taş Çapı 45 m/s (mm)	20
Pens Çapı (mm)	6
Ağırlık (kg)	1,9
Tedarik Şekli	-
Stok Kodu	4933385120

DG 30 E

500 W KALIPÇI TAŞLAMA

- Daha kolay kullanım sağlayan kısa kompakt tasarım
- Yumuşak başlangıç elektroniği
- Kolay değiştirilebilen sigortalı kömür
- Metal şanzıman ile hassas dönüş
- Elektronik hız ayarı
- Ergonomik tetik
- 43mm çap boyun dişlisi ile torna sistemleri ya da matkap standlarında sabit kullanım için uygundur
- SW 15 , SW 17 anahtar , 6mm pens ile birlikte verilir
- 4m enerji kablosu



DG 30 E

Giriş Gücü (W)	500
Yüksüz Hız (d/dk)	10,000 - 30,000
Maks. Modül Taş Çapı 80 m/s (mm)	40
Maks. Modül Taş Çapı 45 m/s (mm)	20
Pens Çapı (mm)	6
Ağırlık (kg)	1,3
Tedarik Şekli	-
Stok Kodu	4933385100

MCS 66

1800 W METAL KESME

- Kuru kesim teknolojisi , hızlı , temiz ve çapaksız kesim sağlar
- Çelik , paslanmaz çelik ,alüminyum ve izoleli köpük panelleri kesebilir
- 65mm 'e kadar büyük kesme derinliği
- 1500W ve 4000rpm güçlü motor
- Hızlı talaş bertarafı için özel yonga uzaklaştırma kalkan sürgüsü, testere değiştirme
- Hızlı ve etkili kesim için dalma kolu
- Cermet tip 42 dişli testere ile birlikte verilir



MCS 66

Giriş Gücü (W)	1800
Yüksüz Hız (d/dk)	4000
Bıçak Ölçüsü (mm)	203
Maks. Kesme Açısı 90° (mm)	66
Çap Ölçüsü (mm)	15,87
Ağırlık (kg)	6,4
Tedarik Şekli	Taşıma Çantası
Stok Kodu	4933440615

BS 125

1100 W BANT KESME

- Güçlü 1100 W Motor ile maksimum performans
- 125x125 mm malzemeye kadar kesme kapasitesi
- Sabit güç koruma teknolojisi sayesinde zorlu uygulamalarda kesme hızını koruma
- En iyi kesim görüşü için ince metal motor gövde tasarımı
- Çalışma yüzeyini aydınlatan LED ışık
- Hızlı ve kolay testere değiştirme
- Dişli koruma debriyajı bıçak kilitlenmelerine neden olduğu yüksek darbe kuvvetleri absorbe ederek dişli ve motor ömrünü uzatır.

	BS 125
Giriş Gücü (W)	1100
Yüksüz Hız (m/min)	0 - 116
Kesme Kapasitesi (mm)	125 x 125
Maks. Metal Boru Kesme Ø (mm)	125
Bıçak Uzunluğu (mm)	1139.83
Ağırlık (kg)	6.5
Tedarik Şekli	Taşıma Çantası
Stok Kodu	4933448245



125x125 mm malzemeye kadar kesme kapasitesi



Bıçak kilitleme mekanizması



4 Farklı hız seçeneği

Kalınlık mm	Tooth arası mm	Diş inch	Artikel. No.
≥ 8	2.5	10	48390501
5 to 8	1.8	14	48390511
4 to 5	1.4	18	48390521
≤ 4	1.0	25	48390531

CHS 355

2300 W METAL KESME

- 2300W , 3800d/dk devirli güçlü motor mükemmel kesme performansı sağlar
- Kilit pimi fonksiyonu taşıma esnasında bıçağı kapalı konumda tutar
- -45° ile +45° arasında hızlı açı ayarı yapabilmek
- Hızlı parça değişimi için pratik işkence
- Hızlı ve kolay disk değişimi için mil kilidi
- Kömür yuvası kapakları sayesinde kolay kömür değişimi
- Entegre metal fan sayesinde en iyi dayanıklılık ve uzun motor ömrü
- Oluşabilecek deformasyonu önlemek için pürüzlü çelik taban



	CHS 355
Giriş Gücü (W)	2300
Yüksüz Hız (d/dk)	3800
Kesme Taşı Ölçüsü (mm)	355
Yuvarlak Profil Kesme Kaps. 90° i 45° [mm]	125 / 100
Kare Profil Kesme Kaps. 90° i 45° [mm]	115 / 80
Dikdörtgen Profil Kesme Kaps. 90° i 45° [mm]	230 x 70 / 100 x 80
L Profil Kesme Kaps. 90° i 45° (mm)	130 / 80
Çap Ölçüsü (mm)	25.4
Ağırlık (kg)	18
Tedarik Şekli	-
Stok Kodu	4933411760

S 2.5

500 W SAC KESME

- 4 yönlü kullanılabilen bıçaklar ve hassas metal şanzıman ile kolay plaka kesme
- İnce motor gövde dizaynı ile kolay kullanım ve kullanıcı güvenliği
- Kalınlık ölçer ve 4 yönlü bıçak ile birlikte verilir
- 4m enerji kablosu



	S 2.5
Giriş Gücü (W)	500
Kesme Hızı (mm/s)	7
Strok Oranı (spm)	1350
Maks. Çelik Plaka Kesme Kaps. (mm)	2.5
Maks. Alüminyum Plaka Kesme Kaps. (mm)	3
Minimum Kesme Çapı (mm)	20
Ağırlık (kg)	2.2
Tedarik Şekli	-
Stok Kodu	4933368530



CS 60
Sunta Kesme



SSPE 1300 RX
Kılıç Testere



JSPE 135
Dekupaj



ROS 150-2
Eksantrik Zımpara



MS 305 DB
Gönye Kesme



SSPE 1500 X KILIÇ TESTERE 1500 W

- 1500W motor gücü sayesinde yüksek kesme performansı ve 32mm kesme derinliği
- Patentli debriyaj dişlisi koruma – ani bıçak darbe kuvvetlerini emerek motoru ve dişliyi korur
- Hızlı ve kolay uç değişimi sağlayan FXTEC kelepçe
- Değişken tetik hız ayarı ile maksimum hız kontrolü
- Farklı kullanım için, ayarlanabilir testere bıçak dayaması
- Patentli AVS (Anti vibrasyon sistemi) eşsiz düşük titreşim sağlar
- Bir testere ucu ve 4m Quik lock kablo ile birlikte



SSPE 1500 X

Giriş Gücü (W)	1500
Yüksüz Strok Hızı (spm)	0 - 2800
Strok Uzunluğu (mm)	32
Ağırlık (kg)	4,5
Tedarik Şekli	Taşıma Çantası
Stok Kodu	4933428900

SSPE 1300 RX KILIÇ TESTERE 1300 W

- 1300W motor gücü sayesinde yüksek kesme performansı ve 32mm kesme derinliği
- Patentli debriyaj dişlisi koruma – ani bıçak darbe kuvvetlerini emerek motoru ve dişliyi korur
- Hızlı ve kolay uç değişimi sağlayan FXTEC kelepçe
- Değişken tetik hız ayarı ile maksimum hız kontrolü
- Farklı kullanım için, ayarlanabilir testere bıçak dayaması
- Patentli AVS (Anti vibrasyon sistemi) eşsiz düşük titreşim sağlar
- Bir testere ucu ve 4m Quik lock kablo ile birlikte



SSPE 1300 RX

Giriş Gücü (W)	1300
Yüksüz Strok Hızı (spm)	0 - 3000
Strok Uzunluğu (mm)	32
Ağırlık (kg)	4,2
Tedarik Şekli	Taşıma Çantası
Stok Kodu	4933440590

SSD 1100 X KILIÇ TESTERE 1100 W

- Hızlı ve kolay uç değişimi sağlayan FXTEC kelepçe
- Daha güvenli çalışma ve suya karşı koruma için, koruma kalkanı
- Yüksek performanslı pandül hareketi
- Elektronik dalga kontrolü
- Daha uzun ömürlü bıçak kaydırıcı
- Tetikten değişken hız ayarı
- 1 bıçak ve 4 mt enerji kablosu



SSD 1100 X

Giriş Gücü (W)	1100
Yüksüz Strok Hızı (spm)	0 - 2900
Strok Uzunluğu (mm)	28
Ağırlık (kg)	3,2
Tedarik Şekli	Taşıma Çantası
Stok Kodu	4933416710

JSPE 135 750 W DEKUPAJ

- Sağlam ve güçlü üst tutamak sayesinde, ahşap, alüminyum, çelik ve seramikte hızlı kesme işlemi yapabilirsiniz
- Sadece 2,5kg ağırlık ve 750W güç ile mükemmel güç/ağırlık dengesi
- Kesim alanını aydınlatan LED ışık
- Elektronik değişken hız ayarı, yumuşak başlatma ve yük altında hızı sabitleme
- Hassas kesim için hassas testere kılavuzu
- Ayarlanabilir ön ve arka talas üfleçleri
- 5 ad. Testere bıçağı, dağılma önleyici, toz kapağı, kayar pabuç ve 4m enerji kablosu ile birlikte verilir



JSPE 135 TX

Giriş Gücü (W)	750
Yüksüz Strok Hızı (spm)	800 - 3000
Maks. Ahşap Kesme Kapasitesi (mm)	135
Maks. Metal Kesme Kapasitesi (mm)	10
Maks. Alüm. Kesme Kapasitesi (mm)	30
Gönye Kapasitesi (°)	45
Strok Uzunluğu (mm)	26
Ağırlık (kg)	2,5
Tedarik Şekli	Taşıma Çantası
Stok Kodu	4933381230

JS 120 X

710 W DEKUPAJ

- İnce, aerodinamik motor gövdesi tasarımı ile optimize edilmiş ağırlığı ile kolay kullanım
- Mükemmel görüş açısı bıçak ve kesim alanını görme
- Entegre-Metal-Blok teknolojisi - maksimum dayanıklılık ve istikrar için rulmanlar, dişli ve taban plakası için kasa sağlam metal
- Maksimum konfor için ergonomik sap tasarımı
- Anti-vibrasyon sistemi ile mümkün olan en düşük titreşimi sağlar
- FIXTEC sistemi ile anahtar olmadan hızlı ve kolay bıçak değiştirilebilir
- Elektronik değişken hız ayarı, yumuşak başlatma ve yük altında hız sabitleme
- Hassas kesim için hassas testere kılavuzu
- 5 adet testere bıçağı, dağılıma önleyici, toz kapağı, kayar pabuç ve 4 m kablo



JS 120 X	
Giriş Gücü (W)	710
Yüksüz Strok Hızı (spm)	500 - 2800
Maks. Ahşap Kesme Kapasitesi (mm)	120
Maks. Metal Kesme Kapasitesi (mm)	10
Maks. Alümin. Kesme Kapasitesi (mm)	30
Gönye Kapasitesi (°)	45
Strok Uzunluğu (mm)	26
Ağırlık (kg)	2.3
Tedarik Şekli	Taşıma Çantası
Stok Kodu	4933381680

ROS 125 E

125 MM EKSANTRİK ZİMPARA

- Sınırlı alanlarda metal, ahşap ve plastik zımparalama için ideal
- 300W güçlü motor ve 2,4mm eksantrik hareket
- Özellikle ısıya duyarlı malzemelerin için, (7.000 -12.000d/dk) arası hız ayarı
- 8 delikli ort zımparalar için fiber takviyeli taban plakası
- %90 oranında toz emme verimliliği olan büyük toz torbası
- Kolayca temizlenen toz torbası
- 36mm vakum hortumları için uygun vakum adaptörü
- Bez toz torbası, (60-80-120 kum) zımpara kâğıtları seti ile birlikte verilir



ROS 125E	
Giriş Gücü (W)	300
Yüksüz Hız (d/dk)	7000 - 12,000
Salınım Oranı (m/san)	14,000 - 26,000
Salınım Açısı (mm)	2,4
Zımpara Ölçüsü (mm)	125
Ağırlık (kg)	1,7
Tedarik Şekli	Torba
Stok Kodu	4933433180

ROS 150 E-2

150 MM EKSANTRİK ZİMPARA

- Zımpara diskinin exantrik titreşimli olarak dönmesi
- Zımpara disk, emme hortumu bağlantısı ve toz torbası ile birlikte verilir
- 440W motorun tam güçle kullanılmasını sağlayan redüksiyon dişlisi
- Yüksek performanslı değişken elektronik hız seçimi
- 7mm exantrik titreşim çapı sayesinde yüksek kazıma gücü
- Taban etrafındaki lastik halka zarar görmesini engeller
- Delikli taban plakası ve yan kanallardan toz emme ile zımpara diskinin temiz ve uzun ömürlü olmasını sağlar
- Ø 150 mm(6 delikli) ve Ø 125 mm(8 delikli) zımpara diskleri için taban plakası değiştirilebilir
- Kanca ve halka sistemi ile hızlı ve kolay zımpara değişimi



ROS 150 E-2	
Giriş Gücü (W)	440
Yüksüz Hız (d/dk)	4000 - 10,000
Salınım Açısı (mm)	6.4 / 3.2
Zımpara Ölçüsü (mm)	150
Ağırlık (kg)	2.8
Tedarik Şekli	-
Stok Kodu	4933431170

SPS 140

1/4" TİTREŞİMLİ ZİMPARA

- Güçlü 260 W motor
- 1,6 mm titreşim hareketi ile iyi zımparalama
- Toz torbasına hızlı bağlantı
- 4 m uzun dayanıklı kauçuk kablo



SPS 140	
Giriş Gücü (W)	260
Yüksüz Hız (d/dk)	14,700
Salınım Açısı (mm)	1,6
Zımpara Ölçüsü (mm)	113 x 105
Ağırlık (kg)	1,6
Tedarik Şekli	-
Stok Kodu	4933447015

CS 85 CBE

235 MM DAİRE TESTERE

- o 2200 Watt'lık motor tüm derinliklerde pürüzsüz kesim imkanı sağlar
- o 60° açılı kesim yapabilmesi sayesinde çatı malzemeleri dahil tüm zorlu malzemeleri kesebilme imkanı
- o Çift ayaklı dayama, testerenin önüne ve arkasına bağlanır, daha fazla doğruluk sağlar
- o Yumuşak başlangıç testere dişlerinin kırılmasını minimize eder
- o Fren: testereyi 3,5 saniyede durdurur
- o Toz emme DEK26 uyumlu
- o Entegre kablo kapağı, kabloyu tüm testereyi sökmeden kolayca değiştirebilirsiniz

**CS 85 CBE**

Giriş Gücü (W)	2200
Yüksüz Hız (d/dk)	4500
Bıçak Çapı (mm)	235
Maks. Kesme Açısı 45° (mm)	67
Maks. Kesme Açısı 90° (mm)	85
Delik Çapı (mm)	30
Ağırlık (kg)	7.7
Tedarik Şekli	Taşıma Çantası
Stok Kodu	4933451116



CS 85 SB

235 MM DAİRE TESTERE

- o 2200 Watt'lık motor tüm derinliklerde pürüzsüz kesim imkanı sağlar
- o Güç ve dayanıklılık için alüminyum taban
- o Yumuşak başlangıç testere dişlerinin kırılmasını minimize eder
- o Fren: testereyi 3,5 saniyede durdurur
- o Çift ayaklı dayama, testerenin önüne ve arkasına bağlanır, daha fazla doğruluk sağlar
- o Toz emme DEK26 uyumlu
- o Entegre kablo kapağı, kabloyu tüm testereyi sökmeden kolayca değiştirebilirsiniz

**CS 85 SB**

Giriş Gücü (W)	2200
Yüksüz Hız (d/dk)	4500
Bıçak Çapı (mm)	235
Maks. Kesme Açısı 45° (mm)	67
Maks. Kesme Açısı 90° (mm)	85
Delik Çapı (mm)	30
Ağırlık (kg)	6.6
Tedarik Şekli	-
Stok Kodu	4933451117

SCS 65 Q

190 MM DAİRE TESTERE

- o 1900W büyük motor gücü
- o Yumuşak ve ayarlanabilir kavrama kolu ile rakipsiz denge ve konforlu kullanım
- o Açılı kesme ve derinlik ayarı için ideal yerleştirilmiş kollar
- o Gelişmiş kesme kenarı kontrolü için iyi bıçak görünümü
- o Sağlam alüminyum taban plakası
- o Bir karbür , 20'dış testere bıçağı , paralel klavuz ve 4m Quik-Lok kablo ile birlikte verilir

**SCS 65 Q**

Giriş Gücü (W)	1900
Yüksüz Hız (d/dk)	5800
Bıçak Çapı (mm)	190
Maks. Kesme Açısı 45° (mm)	52
Maks. Kesme Açısı 90° (mm)	65
Delik Çapı (mm)	30
Ağırlık (kg)	5,5
Tedarik Şekli	Taşıma Çantası
Stok Kodu	638051

CS 60

184 MM DAİRE TESTERE

- 1600W motor gücü 5800d/dk devir ile sert malzemelerde hızlı kesim imkanı
- 0 - 56° derece yatay açı kapasitesi ve 45° de duruş
- Hızlı açı ayarı için çabuk kilitleme kolu tasarımı
- 61mm kesme derinliği kapasitesi
- Entegre toz üfleyci temiz bir kesme hattı tutar
- Gelişmiş ergonomi ve kontrol için daha büyük tutamak ve kollar
- Düz ve hassas kesimler için ideal, uzun kenarlık



CS 60

Giriş Gücü (W)	1600
Yüksüz Hız (d/dk)	5800
Biçak Çapı (mm)	184
Maks. Kesme Açısı 45° (mm)	49
Maks. Kesme Açısı 90° (mm)	61
Delik Çapı (mm)	30
Ağırlık (kg)	4,8
Tedarik Şekli	Torba
Stok Kodu	4933419225

CS 55

165 MM DAİRE TESTERE

- Hızlı ve kolay kesim sağlayan , kompakt ve hafif dairesel testere
- Çapraz kesim yapabilme
- Daha iyi denge sağlayan optimize edilmiş ağırlık denge merkezi
- Profesyonel döküm alüminyum taban
- 56mm kesme derinliği
- Testereyi saniyede durduran elektronik motor freni
- Kullanıcıdan uzak mükemmel yonga tahliye
- Rahat kullanım sağlayan yumuşak tutamak
- Zamandan tasarruf için kömürlere kolay erişim
- Testere bıçağını hızlı değiştirmek için mil kilidi



CS 55

Giriş Gücü (W)	1200
Yüksüz Hız (d/dk)	6000
Biçak Çapı (mm)	165
Maks. Kesme Açısı 45° (mm)	37
Maks. Kesme Açısı 90° (mm)	56
Delik Çapı (mm)	30
Ağırlık (kg)	4,5
Tedarik Şekli	-
Stok Kodu	4933403635

MS 304 DB

305 MM GÖNYE KESME

- 1800 Watt doğrudan sürücülü motor temiz, hızlı kesimi sert ağaç malzemelerde dahi sağlar
- İki katlı ışığı ile kesilecek malzemeyi en iyi şekilde aydınlatma
- Katmanlı toz kanalları sayesinde %75 fazla tozu testerenin çift tarafından yakalayarak testerenin arkasına yönlendirir
- İş parçasını iki taraftan en iyi şekilde görebilmek ve cihazı sahada dengeli bir şekilde taşımak için tasarlanmış özel dahili motor sistemi
- Gönye kapasitesi maksimum 55° sola ve 60° sağa
- Gönye kademeleri; 0°, 22,5°, 33,85°, 45°, 48°
- Hızlı ve doğru gönye ayarı yapabilme
- 60 diş testere, sıkma anahtarı, mengene, ø35/58mm vakum adaptörü ve 3 mt kablo pakete dahildir



MS 304 DB

Giriş Gücü (W)	1800
Yüksüz Hız (d/dk)	3900
Biçak Çapı (mm)	305
Sol Eğim Kapasitesi (°)	48
Sağ Eğim Kapasitesi (°)	48
Gönye Kapasitesi Sol (°)	55
Gönye Kapasitesi Sağ (°)	60
Ağırlık (kg)	29,5
Tedarik Şekli	-
Stok Kodu	4933433340



Dijital göstergeli gönye açısı



Led aydınlatma

MS 305 DB 305 MM GÖNYE KESME

- Dijital gönye açısı okuma , 0.1°derece hassasiyet sağlar
- Çift taraflı entegre ışıklar ,bıçağın her iki yanında iş parçasını ve kesim çizgisini aydınlatır
- 1800W gücündeki motor,sabit güç teknolojisi sunar
- Entegre toz kanalı, bıçağın her iki yanında tozu yakalayıp testere arkasına yönlendirerek tozun %75 ini emer
- Eşsiz motor dizaynı , iş parçasına daha dengeli ulaşım ve mükemmel görüş için idealdir
- Sola 55° ve sağa 60°derece maksimum gönye açısı .
- Gönye kademeleri 0°,15°,22,5°,31,6°,45°,60°
- İkili eğim dizaynı , testere başı eğimi sağ ve sola doğru 0°-48° ,Kademeler 0°,22,5°,33,85°,45°,48°
- Benzersiz tek eğim kolu ile hızlı ve kolay ayar imkanı



MS 305 DB	
Giriş Gücü (W)	1800
Yüksüz Hız (d/dk)	3200
Bıçak Çapı (mm)	305
Sol Eğim Kapasitesi (°)	48
Sağ Eğim Kapasitesi (°)	48
Gönye Kapasitesi Sol (°)	55
Gönye Kapasitesi Sağ (°)	60
Ağırlık (kg)	29,5
Tedarik Şekli	-
Stok Kodu	4933411550



Dijital göstergeli gönye açısı

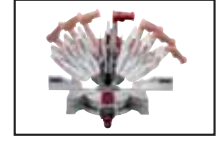

Çift konik tasarım

MS 216 216 MM GÖNYE KESME

- 1800W motor gücü ile sert ahşaplarda bile yüksek performans
- Ağır hizmet tipi döküm taban ve dayama ,testereye dayanıklı kullanım ömrü sağlar
- 48 diş testere bıçağı ,sıkma anahtarı ve mengene
- Doğrusal rulman ve dikey çelik raylar ile pürüzsüz bir sürgülü hareket sağlar
- Testere geri pozisyondayken kafa kendiliğinden kilitlenir
- Tam kesim için mükemmel ve hızlı kesme hattı hizalama
- Sabitlenen açılı mandalı ile tekrarlanabilen hassas kesimler sunar
- Kilit kolu yorulmadan kesim yapmanızı sağlar
- Hızlı ve sorunsuz kesim yönlendirme değişimi
- Entegre LED ile düşük ışık koşullarında, iş parçası ve kesim çizgisini aydınlatır
- Hızlı ve kolay testere bıçağı değişimi için mil kilidi



MS 216 SB	
Giriş Gücü (W)	1800
Yüksüz Hız (d/dk)	6000
Bıçak / Delik Çapı (mm)	216 / 30
Sağ / Sol Eğim Kapasitesi (°)	-2 / 48
Gönye Kapasitesi Sağ / Sol (°)	50 / 50
Maks. Kesme Kapasitesi 45° eğim/ 45° aç (mm)	190 x 48
Maks. Kesme Kapasitesi 45° eğim/ 90° aç (mm)	190 x 62
Maks. Kesme Kapasitesi 90° eğim/ 45° aç (mm)	270 x 48
Maks. Kesme Kapasitesi 90° eğim/ 90° aç(mm)	270 x 60
Ağırlık (kg)	14,5
Stok Kodu	4933419300



Kesim çizgisi görünürlüğü



48 derece kesim kapasitesi

MSUV 275 ÜNİVERSAL GÖNYE KESME TEZGAHI

- Düz olmayan zeminlerde tezgahı dengeleyen ayak ayarları
- Tekerlekli ve hafif yapısı sayesinde kolayca taşınabilir
- 810mm yükseklikte güvenli ve rahat çalışmayı garanti eder
- 180kg'a kadar ağırlık taşıyabilir
- Uzun malzemelere göre uzunluk ayarı yapmak için tek düğme ayarı
- Saniyeler içinde hızlı monte edilir
- Malzemenin hareket kolaylığı için kenarlarda silindirik desteği
- 2570 mm kadar malzeme taşıma kapasitesi



MSUV 275	
Yükseklik (mm)	850
Genişletme (mm)	1170
Ayak Ölçüsü (mm)	2750
Katlı Ölçü (mm)	1340
Taşıma Kapasitesi (kg)	180
Ağırlık (kg)	26
Tedarik Şekli	-
Stok Kodu	4933419550

MSL 3000 ÜNİVERSAL GÖNYE KESME TEZGAHI

- 3 mt'ye kadar uzayabilen tezgah boyu sayesinde, uzun iş parçaları kullanımını için idealdir
- Açılır kapanır ayaklar sayesinde 1.200 mm yüksekliğe kadar çalışma ayarı yapılabilir
- Düz olmayan zeminlerde tezgahı dengeleyen ayak ayarları
- Tekerlekli ve hafif yapısı sayesinde kolayca taşınabilir
- 810mm yükseklikte güvenli ve rahat çalışmayı garanti eder
- 250kg'a kadar ağırlık taşıyabilir
- Uzun malzemelere göre uzunluk ayarı yapmak için tek düğme ayarı
- Saniyeler içinde hızlı monte edilir
- Malzemenin hareket kolaylığı için kenarlarda silindirik desteği



MSL 3000	
Yükseklik (mm)	810
Genişletme (mm)	1100
Ayak Ölçüsü (mm)	3000
Katlı Ölçü (mm)	1200
Taşıma Kapasitesi (kg)	250
Ağırlık (kg)	23
Tedarik Şekli	-
Stok Kodu	4933411565

AS 42 MAC

42 LT. SANAYİ TİP SÜPÜRGE

- o Kompakt 42 lt tank ile iş sahasına uygun kullanım
- o 250 mbar emme yoluyla dakikada 4500 lt hava akımı
- o Standart MAK-factor >0.1 mg/m³ ile M toz sınıfı, ahşap talaşı çekebilir(meşe, kayın)
- o Elektrikli el aletleri için otomatik geçiş anahtar
- o Dayanıklı PTFE filtresi (teflon) sayesinde yüksek filtreleme ve yıkanılabilir yapışmaz membran
- o Performansı düşünce filtresini otomatik temizler
- o Akustik uyarı sinyalli görsel LED ekran ile hava akışını ve filtrelemesini görebilme
- o Rahat servis için kolay erişilebilen filtre kapağı
- o Düşük gürültü için süper sessiz türbin
- o Anti statik hortum ile oluşabilecek statik çarpmalarını engelleme
- o İş sahasında rahat hareket için sürme kolu ve tekerlekler
- o 2 ad boru adaptörü, el borusu, 2 adet uzatma boru, yer/delikli başlık, yırtılmaya karşı dayanıklı keçe polar filtre torbası, atık torbası ve 4mt x 38 mm hortum ile birlikte



	AS 42 MAC
Giriş Gücü (W)	1200
Hava Hacmi (litre/dak)	4500
Maks. Vakum (mbar)	250
Kapasitesi (litre)	42
Hortum Çapı (mm)	38
Hortum Uzunluğu (m)	4
Ağırlık (kg)	17.5
Tedarik Şekli	-
Stok Kodu	4933459418



Dayanıklı PTFE Filtre



El Aletleri ile aynı anda devreye giren Otomatik Mod



İş sahasına rahat hareket ettirmek için tutma kolları

AS 30 MAC

30 LT. SANAYİ TİP SÜPÜRGE

- o Kompakt 30 lt tank ile iş sahasına uygun kullanım
- o 250 mbar emme yoluyla dakikada 4500 lt hava akımı
- o Standart MAK-factor >0.1 mg/m³ ile M toz sınıfı, ahşap talaşı çekebilir(meşe, kayın)
- o Elektrikli el aletleri için otomatik geçiş anahtarı
- o Dayanıklı PTFE filtresi (teflon) sayesinde yüksek filtreleme ve yıkanılabilir yapışmaz membran
- o Performansı düşünce filtresini otomatik temizler
- o Akustik uyarı sinyalli görsel LED ekran ile hava akışını ve filtrelemesini görebilme
- o Rahat servis için kolay erişilebilen filtre kapağı
- o Düşük gürültü için süper sessiz türbin
- o Anti statik hortum ile oluşabilecek statik çarpmalarını engelleme
- o İş sahasında rahat hareket için sürme kolu ve tekerlekler
- o 2 ad boru adaptörü, el borusu, 2 adet uzatma boru, yer/delikli başlık, yırtılmaya karşı dayanıklı keçe, polar filtre torbası, atık torbası ve 4mt x 38 mm hortum ile birlikte



	AS 30 MAC
Giriş Gücü (W)	1200
Hava Hacmi (litre/dak)	4500
Maks. Vakum (mbar)	250
Kapasitesi (litre)	30
Hortum Çapı (mm)	38
Ağırlık (kg)	14.5
Tedarik Şekli	-
Stok Kodu	4933459415

AS 30 LAC

30 LT. SANAYİ TİP SÜPÜRGE

- o Kompakt 30 lt tank ile iş sahasına uygun kullanım
- o 250 mbar emme yoluyla dakikada 4500 lt hava akımı
- o Standart MAK-factor >0.1 mg/m³ ile M toz sınıfı, ahşap talaşı çekebilir(meşe, kayın)
- o Elektrikli el aletleri için otomatik geçiş anahtarı
- o Dayanıklı PTFE filtresi (teflon) sayesinde yüksek filtreleme ve yıkanılabilir yapışmaz membran
- o Performansı düşünce filtresini otomatik temizler
- o Akustik uyarı sinyalli görsel LED ekran ile hava akışını ve filtrelemesini görebilme
- o Rahat servis için kolay erişilebilen filtre kapağı
- o Düşük gürültü için süper sessiz türbin
- o Anti statik hortum ile oluşabilecek statik çarpmalarını engelleme
- o İş sahasında rahat hareket için sürme kolu ve tekerlekler
- o 2 ad boru adaptörü, el borusu, 2 adet uzatma boru, yer/delikli başlık, yırtılmaya karşı dayanıklı keçe, polar filtre torbası, atık torbası ve 4mt x 38 mm hortum ile birlikte



	AS 30 LAC
Giriş Gücü (W)	1200
Hava Hacmi (litre/dak)	4500
Maks. Vakum (mbar)	250
Kapasitesi (litre)	30
Hortum Çapı (mm)	36
Ağırlık (kg)	14.5
Tedarik Şekli	-
Stok Kodu	4933459411

Milwaukee

Nothing but **HEAVY DUTY.**[™]





Milwaukee[®]

Nothing but **HEAVY DUTY.**[®]

AKSESUARLAR



PREMIUM

TAKVİYELİ BETONDA MAKSİMUM DAYANIKLILIK

20%

DAHA FAZLA DELME

ŞARJ BAŞINA

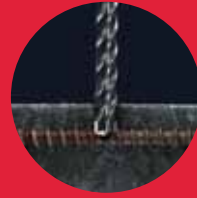

2 Elmaslı matkap uçlarına göre

4x

DAHA UZUN ÖMÜR

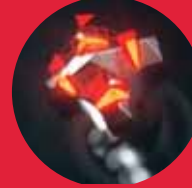

20%

DAHA HIZLI



4

DEĞİŞKEN OLUK TASARIMI



KATI KAYNAKLI KARBÜR TİP Ø 5.0 - 10.0MM



GELİŞTİRİLMİŞ DEMİR KORUMASI

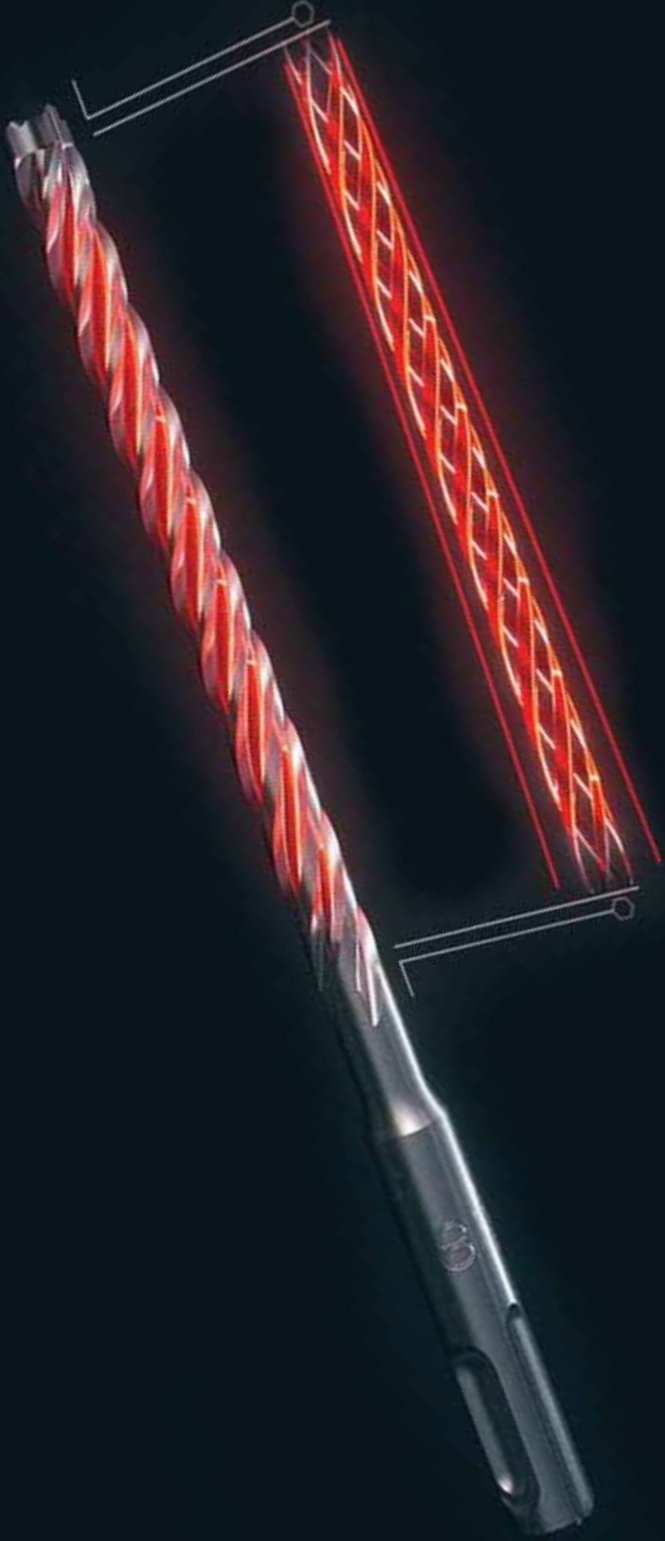

SDS-plus MX4 4 Elmas Matkap Ucu



- % 50 Daha uzun ömür
 - Tek parça sağlam elmas uzun ömür ve kolay merkezleme sağlar.
 - 4 adet birbirine simetri 90° elmas kenarlar sayesinde milimetrik delimler yapmanızı sağlar.
 - Donatılı beton delimlerinde düşük vibrasyon sağlar ve kırılmayı önler.
 - Beton, betonarme, doğal taş, donatılı betonlar içindir.
 - Sık oluklar sayesinde tozu daha hızlı dışarı atar bu sayede ucun ömrü artar.
- Made in Germany.

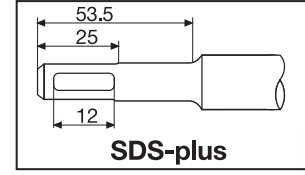

Ø (mm)	A (mm)	B (mm)	Ön Delim	Paket Adedi	Ürün Kodu	Liste Fiyatı
5	115	50		1	4932352007	5,10 €
5	165	100		1	4932352008	5,40 €
5	265	200		1	4932430724	8,80 €
5.5	115	50		1	4932352009	5,10 €
5.5	165	100		1	4932352010	5,50 €
6	115	50		1	4932352011	5,10 €
6	165	100		1	4932352012	5,50 €
6	215	150		1	4932352013	7,20 €
6	265	200		1	4932352014	8,80 €
6	315	250		1	4932352015	12,20 €
6.5	165	100		1	4932430146	7,30 €
6.5	215	150		1	4932352016	9,70 €
6.5	265	200		1	4932352017	12,50 €
6.5	315	250		1	4932352018	14,60 €
7	115	50		1	4932352019	6,80 €
7	165	100		1	4932352020	7,30 €
8	115	50		1	4932352021	6,00 €
8	165	100		1	4932352022	6,30 €
8	215	150		1	4932352023	7,30 €
8	265	200		1	4932352024	8,80 €
8	315	250		1	4932352712	12,00 €
8	455	400	▲	1	4932352713	19,70 €
9	160	100		1	4932352944	7,00 €
9	260	200		1	4932430409	8,80 €
10	110	50		1	4932352025	6,40 €
10	160	100		1	4932352026	7,00 €
10	210	150		1	4932352027	8,00 €
10	260	200		1	4932352028	9,30 €
10	310	250		1	4932352029	12,50 €
10	450	400	▲	1	4932352030	20,20 €
10	600	540	▲	1	4932352945	24,30 €
10	1000	940	▲	1	4932352946	64,70 €
12	160	100		1	4932352031	7,80 €
12	210	150		1	4932352032	9,40 €
12	260	200		1	4932352033	10,80 €
12	310	250		1	4932352034	14,70 €
12	450	400	▲	1	4932352035	22,00 €
12	600	540	▲	1	4932352947	30,80 €
12	1000	940	▲	1	4932352948	68,60 €
14	160	100		1	4932352036	11,00 €
14	210	150		1	4932352037	14,60 €
14	260	200		1	4932352949	17,10 €
14	310	250		1	4932352038	18,20 €
14	450	400	▲	1	4932352039	22,70 €
14	600	540	▲	1	4932352950	33,80 €
14	1000	940	▲	1	4932352951	70,60 €
15	160	100		1	4932430725	16,80 €
15	260	200		1	4932352952	21,00 €
16	160	100		1	4932430726	17,70 €
16	210	150		1	4932352953	19,70 €
16	260	200	▲	1	4932352819	22,10 €
16	310	250		1	4932352954	23,40 €
16	450	400	▲	1	4932352820	28,90 €

▲ Aynı çap kısa matkap ucu ile ön delim (klavuz) yapınız

SDS-plus MX4 4 Elmas Matkap Ucu



▲ Aynı çap kısa matkap ucu ile ön delim (klavuz) yapınız

Ø (mm)	A (mm)	B (mm)	Ön Delim	Paket Adedi	Ürün Kodu	Liste Fiyatı
16	600	540	▲	1	4932352955	36,30 €
16	1000	940	▲	1	4932352956	80,60 €
18	250	200		1	4932356502	21,80 €
18	450	400	▲	1	4932356503	29,30 €
20	250	200		1	4932356504	24,70 €
20	450	400	▲	1	4932356505	32,40 €
22	250	200		1	4932399332	28,50 €
22	450	400	▲	1	4932356506	38,30 €
24	250	200		1	4932356507	36,60 €
24	450	400	▲	1	4932356508	44,90 €
25	250	200		1	4932399333	40,10 €
25	450	400	▲	1	4932356509	47,20 €
28	250	200		1	4932399334	46,30 €
28	450	400	▲	1	4932356510	53,50 €
30	250	200		1	4932399335	51,50 €
30	450	400	▲	1	4932356511	61,70 €
32	450	400	▲	1	4932399336	67,60 €

SDS-plus MX4 4 Elmas Matkap Ucu / 10'lu Paket



Ø (mm)	A (mm)	B (mm)	Paket Adedi	Ürün Kodu	Liste Fiyatı
5	115	50	10	4932352040	47,90 €
5.5	165	100	10	4932352041	51,90 €
6	115	50	10	4932352042	48,70 €
6	165	100	10	4932352043	52,20 €
6	215	150	10	4932430234	68,10 €
6.5	215	150	10	4932430235	92,60 €
6.5	265	150	10	4932459588	108,54 €
7	165	100	10	4932352044	69,90 €
8	115	50	10	4932352045	57,40 €
8	165	100	10	4932352046	60,60 €
10	160	100	10	4932352047	67,00 €
10	210	150	10	4932352048	76,70 €
12	160	100	10	4932352049	74,50 €
12	210	150	10	4932352050	90,90 €

SDS-plus MX4 4 Elmas Matkap Ucu / 50'li Paket



Ø (mm)	A (mm)	B (mm)	Paket Adedi	Ürün Kodu	Liste Fiyatı
6	115	50	50	4932430437	317,00 €
6	165	100	50	4932430438	340,00 €
6	215	150	50	4932430462	341,00 €
6.5	215	150	50	4932430463	462,00 €
6.5	265	150	50	4932459589	542,75 €
8	165	100	50	4932430439	390,00 €
8	215	150	50	4932430440	446,00 €
10	160	100	50	4932430441	432,00 €
10	210	150	50	4932430442	494,00 €
12	210	150	50	4932430443	585,00 €

SDS-plus MX4 4 Elmas Matkap Ucu Setleri



Açıklama	Tedarik Türü	Paket Adedi	Ürün Kodu	Liste Fiyatı
SDS-Plus matkap ucu seti (5 parça). a Ø 5 / 6 x 115 mm, Ø 6 / 8 x 165 mm 10 x 160 mm.	Plastik Kasa	1	4932352833	30,40 €
SDS-Plus matkap ucu seti (5 parça). a Ø 5.5 x 115 mm, Ø 5.5 / 6 / 7 / 8 x 165 mm.	Plastik Kasa	1	4932352835	30,40 €
SDS-Plus matkap ucu seti (7 parça). b Ø 5 / 6 / 8 x 115 mm, Ø 6 / 8 x 165 mm 10 / 12 x 160 mm.	Plastik Paket	1	4932352051	49,30 €
Teşhir Seti c 6 x 7 parça SDS-plus RX4 set 4932352051.	Plastik Paket	6	4932352153	296,00 €



M/2

TM

HER ZAMANKİNDEN DAHA HIZLI

Delici Noktalar

- 3 noktalı elmas kesiciler delme esnasında mikro çatlaklar oluşturarak daha hızlı delme işlemi sağlar
- +%25 daha hızlı

Merkezeleme Ucu

- Merkezeleme ucu delme işlemine hızlı ve sorunsuz başlamanızı sağlar
- Düz ve sert yüzeylerde ucun savrulmasını önler



Geliştirilmiş Elmas Yapısı

- İnşaat demirine yandan gelmesi halinde elmas yüzey zarar görmeden delme işlemine devam eder
- İnşaat demirine isabet etmesi halinde ucun sıkışmadan işleme devam etmesini sağlar

Konik Elmas Tasarım

- Daha az sürtünme sağlayarak daha hızlı delme işlemi sağlar
- Konik elmas yapısı sayesinde akülü matkaplar içinde idealdir



Güçlendirilmiş Kanallar (flüt)

- Maksimum toz taşıma için genişletilmiş kanal (flüt) dizaynı
- Güçlendirilmiş kanal (flüt)tasarımı gövdenin daha dayanıklı olmasını sağlar
 - Ucu elmasa daha verimli güç aktarımını sağlar
 - Delme esnasında gelen darbelere direnci artırır
 - Daha az kırılma ve daha uzun ömür sağlar

%25 DAHA HIZLI

SDS-plus MS 2 Elmas Matkap Ucu



Maksimum Delme Hızı : Dinamik elmas yapısı ve dizaynı sayesinde optimum enerji, hızlı delim sağlar.

Maksimum Dayanıklılık : Optimize edilmiş tasarımı ve pirinç kaplama ile desteklenen yüksek mukavemetli elmaslar sayesinde donatılı betonlarda emsalsiz kullanım

Minimum Titreşim: Benzersiz tasarımı ve enerji transferi sayesinde minimum titreşim sağlar.

Made in Germany.

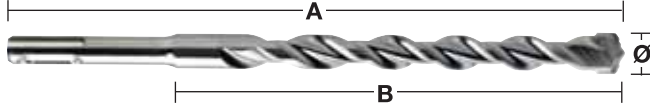
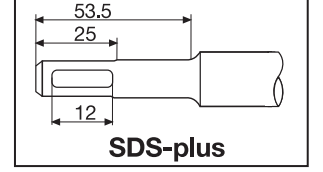

Ø (mm)	A (mm)	B (mm)	Ön Delim	Paket Adedi	Ürün Kodu	Liste Fiyatı
3	110	50		1	4932352892	4,80 €
3.5	110	50		1	4932373908	4,80 €
4	110	50		1	4932339498	2,80 €
4	160	100		1	4932399143	3,30 €
4.8	110	50		1	4932352130	3,80 €
5	110	50		1	4932307067	2,30 €
5	160	100		1	4932399315	2,80 €
5	210	150		1	4932399316	4,00 €
5.5	110	50		1	4932339499	2,50 €
5.5	160	100		1	4932340408	2,70 €
5.5	210	150		1	4932399317	3,90 €
5.5	260	200		1	4932399318	5,40 €
5.5	310	250		1	4932399319	8,50 €
5.5	410	350		1	4932399320	10,10 €
6	110	50		1	4932307068	2,30 €
6	160	100		1	4932307069	2,50 €
6	210	150		1	4932373136	4,00 €
6	260	200		1	4932353819	4,90 €
6	310	250		1	4932399321	8,70 €
6	460	400	▲	1	4932399322	11,10 €
6.5	110	50		1	4932344292	2,80 €
6.5	160	100		1	4932344293	3,10 €
6.5	210	150		1	4932399147	4,30 €
6.5	260	200		1	4932399148	5,90 €
6.5	310	260		1	4932399323	6,80 €
7	110	50		1	4932353820	2,70 €
7	160	100		1	4932340409	2,90 €
7	210	150		1	4932399222	4,30 €
7	250	200		1	4932399324	6,50 €
8	110	50		1	4932307070	2,70 €
8	160	100		1	4932307071	2,90 €
8	210	150		1	4932307072	3,80 €
8	260	200		1	4932353821	4,60 €
8	310	250		1	4932399325	6,20 €
8	400	350		1	4932399326	8,30 €
8	460	400	▲	1	4932367013	9,00 €
8	600	550	▲	1	4932399327	13,90 €
8	1000	950	▲	1	4932399328	28,20 €
9	160	100		1	4932353823	3,40 €
9	210	150		1	4932353822	4,80 €
10	110	50		1	4932340410	3,10 €
10	160	100		1	4932307073	3,30 €
10	210	150		1	4932307074	4,30 €
10	260	200		1	4932344295	4,90 €
10	310	250		1	4932353824	6,50 €
10	450	400	▲	1	4932344296	9,80 €
10	600	550	▲	1	4932367014	14,40 €
10	1000	950	▲	1	4932367015	34,30 €

▲ Aynı çap kısa matkap ucu ile ön delim (klavuz) yapınız.

SDS-plus MS 2 Elmas Matkap Ucu



Ø (mm)	A (mm)	B (mm)	Ön Delim	Paket Adedi	Ürün Kodu	Liste Fiyatı
11	160	100		1	4932367066	4,50 €
11	260	210		1	4932399329	5,70 €
12	160	110		1	4932307075	4,30 €
12	210	160		1	4932307076	5,00 €
12	260	210		1	4932344297	6,10 €
12	310	260		1	4932353825	8,00 €
12	450	400	▲	1	4932307077	11,80 €
12	600	550	▲	1	4932367068	15,50 €
12	1000	950	▲	1	4932367017	37,70 €
13	160	110		1	4932307946	5,70 €
13	260	210		1	4932344298	8,00 €
14	160	110		1	4932307078	5,40 €
14	210	160		1	4932353826	6,70 €
14	260	210		1	4932307079	7,80 €
14	310	260		1	4932399330	8,80 €
14	450	400	▲	1	4932307088	12,10 €
14	600	550	▲	1	4932367018	17,30 €
14	1000	950	▲	1	4932367019	41,20 €
15	160	110		1	4932373910	6,80 €
15	260	210		1	4932344300	9,00 €
16	160	110		1	4932307080	7,30 €
16	210	160		1	4932307081	8,80 €
16	260	210		1	4932399331	9,90 €
16	310	260		1	4932344301	11,90 €
16	450	400	▲	1	4932307082	15,70 €
16	600	550	▲	1	4932367069	18,90 €
16	1000	950	▲	1	4932367021	44,60 €
18	200	150		1	4932344303	13,40 €
18	250	200		1	4932307083	15,60 €
18	300	250		1	4932344304	15,70 €
18	450	400	▲	1	4932340411	20,10 €
18	600	550	▲	1	4932367022	22,70 €
18	1000	950	▲	1	4932367024	48,70 €
20	200	150		1	4932344305	16,40 €
20	250	200		1	4932307084	28,50 €
20	300	250		1	4932399027	18,30 €
20	450	400	▲	1	4932307085	22,60 €
20	600	550	▲	1	4932367025	24,30 €
20	1000	950	▲	1	4932367026	54,90 €
22	250	200		1	4932373911	21,70 €
22	450	400	▲	1	4932344307	26,50 €
22	600	550	▲	1	4932367027	29,50 €
22	1000	950	▲	1	4932367029	61,70 €
24	250	200		1	4932373922	26,20 €
24	450	400	▲	1	4932307087	32,90 €
25	250	200		1	4932344308	28,30 €
25	450	400	▲	1	4932344309	33,80 €
25	1000	950	▲	1	4932367030	76,70 €
26	250	200		1	4932344310	29,70 €
26	450	400	▲	1	4932344311	37,40 €

▲ Aynı çap kısa matkap ucu ile ön delim (klavuz) yapınız.

SDS-plus MS 2 Elmas Matkap Ucu / Setler



Açıklama	Paket Adedi	Ürün Kodu	Liste Fiyatı
Teşhir Seti			
a 10 x 7 parça SDS-plus matkap ucu seti 4932352339.	1	4932352341	279,00 €
Teşhir Seti.			
b 10 x 10 parça SDS-plus matkap ucu seti 4932352340.	1	4932352342	381,00 €

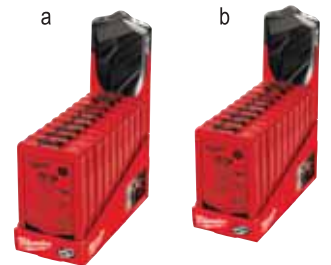

SDS-plus MS 2 Elmas Matkap Ucu 10'lu Paket

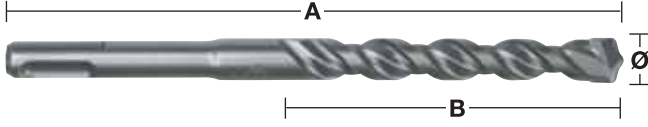

Ø (mm)	A (mm)	B (mm)	Paket Adedi	Ürün Kodu	Liste Fiyat
5	110	50	10	4932371702	21,60 €
5	160	100	10	4932352520	26,90 €
5.5	110	50	10	4932352521	24,50 €
5.5	160	100	10	4932371703	27,80 €
6	110	50	10	4932371704	21,60 €
6	160	100	10	4932371705	23,70 €
6	210	150	10	4932399337	37,60 €
6.5	160	100	10	4932399338	32,20 €
6.5	210	150	10	4932399339	40,20 €
6.5	260	200	10	4932399340	56,60 €
7	160	100	10	4932373225	27,30 €
8	160	100	10	4932371706	27,60 €
8	210	150	10	4932399341	36,20 €
10	110	50	10	4932352522	29,80 €
10	160	100	10	4932371708	31,60 €
10	210	150	10	4932371709	41,20 €
10	260	200	10	4932399342	49,10 €
12	160	100	10	4932399343	40,50 €
12	210	160	10	4932371710	47,60 €
12	260	210	10	4932399344	58,30 €
14	260	210	10	4932371711	75,10 €

SDS-plus MS 2 Elmas Matkap Ucu 50'li Paket

Ø (mm)	A (mm)	B (mm)	Paket Adedi	Ürün Kodu	Liste Fiyat
5	110	50	50	4932399176	105,30 €
5.5	160	100	50	4932399177	146,50 €
6	110	50	50	4932399178	104,70 €
6	160	100	50	4932399179	115,90 €
7	160	110	50	4932399181	125,90 €
8	160	100	50	4932399182	131,30 €
8	210	150	50	4932399183	178,00 €
10	160	110	50	4932399345	147,50 €
10	210	150	50	4932399184	202,00 €
10	260	200	50	4932399185	241,00 €
12	210	160	50	4932399186	234,00 €

SDS-plus MS 2 Elmas Matkap Ucu / Setler

Açıklama	Paket Adedi	Ürün Kodu	Liste Fiyat
5'li SDS- Plus Matkap ucu seti a Ø 5 / 6 x 110 mm ve Ø 6 / 8 / 10 x 160 mm.	1	4932352338	14,50 €
5'li SDS- Plus Matkap ucu seti a Ø 5.5 x 110 mm ve Ø 5.5 / 6 / 7 / 8 x 160 mm.	1	4932352834	14,80 €
5'li SDS- Plus Matkap ucu seti a Ø 10 / 12 / 14 / 16 / 20 x 450 mm.	1	4932352801	72,10 €
7'li SDS- Plus Matkap ucu seti b Ø 5 / 6 / 8 x 110 mm ve Ø 6 / 8 / 10 / 12 x 160 mm.	1	4932352339	28,10 €
10'lu SDS- Plus Matkap ucu seti c Ø 5 / 6 / 6 x 110 mm ve Ø 6 / 6 / 8 / 8 / 10 / 12 / 14 x 160 mm.	1	4932352340	39,10 €
5'li SDS- Plus Matkap ucu ve Keski seti SDS-plus drill bits Ø 6 / 8 / 10 x 160 mm, murç ve keski.	1	4932430002	22,20 €

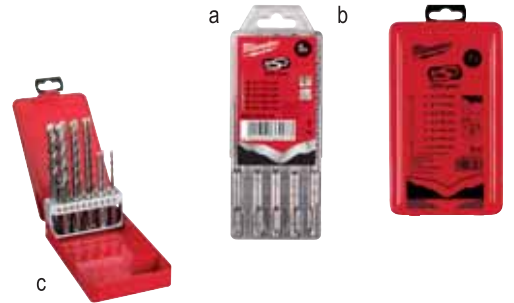

SDS-plus MS 2 Elmas Matkap Ucu / 10'lu Paket

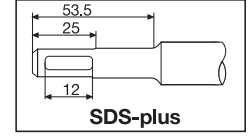
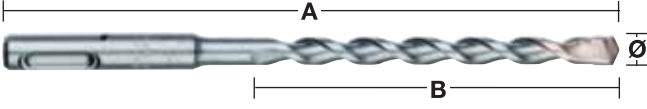

Ø (mm)	A (mm)	B (mm)	Paket Adedi	Ürün Kodu	Liste Fiyatı
5.5	160	100	10	4932352695	19,60 €
6	160	100	10	4932352696	18,40 €
7	160	100	10	4932352697	21,10 €
8	160	100	10	4932352698	21,50 €
8	210	150	10	4932352699	29,10 €
10	210	150	10	4932352700	36,00 €

SDS-Plus TCT Multi Elmas Matkap Ucu

Multi matkap uçları beton metal ahşap mermer yüzeylerde kullanılır
Keskinlikle darbeli modda kullanılmaz

Multi matkap uçları çok katlı yüzey delikleri içindir örnek üstte metal altta
beton veya üstte ahşap altta çelik veya beton gibi

Made in Germany.

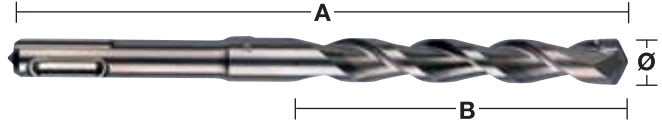

Ø (mm)	A (mm)	B (mm)	Paket Adedi	Ürün Kodu	Liste Fiyatı
6	160	100	1	4932373918	4,40 €
8	210	150	1	4932373919	5,90 €
10	260	200	1	4932373920	7,90 €
12	260	200	1	4932373921	10,00 €

SDS-Plus Tozsuz Delim Matkap Uçları

Etkili toz emme özelliği sayesinde daha hızlı ve verimli delim sağlar.
Daha güvenli ve daha temiz bir çalışma ortamı için tozsuz verimli delme
Aktif delimler de matkap ucunu soğutma özelliği sayesinde daha uzun ömür sağlar.
4 kesicili tasarım, matkap ucunun inşaat demirine sıkışmasını önler.
PGM Uyumluluğuna göre doğru merkezlilik ve büyük boyuttaki delimler de yüksek hassasiyet
Hortum çapı 32-38 mm olan tüm yaygın elektrikli süpürgeler için evrensel konektör.

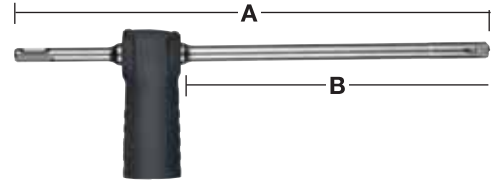

Çap (mm)	A (mm)	B (mm)	Paket Adedi	Ürün Kodu	Liste Fiyatı
12	325	200	1	4932459283	83,80 €
14	360	240	1	4932459284	97,80 €
16	360	240	1	4932459285	102,90 €
18	360	240	1	4932459286	122,70 €

SDS-Plus DC Tozsuz Delim Matkap Ucu 4 Elmas - Modüler Tasarım

Daha güvenli ve temiz bir çalışma ortamı için tozsuz verimli delme.
Delinen tozun% 99'unu yakalar.

Daha uzun ömür için aktif matkap ucu soğutma.

4 kesici tasarımı, matkap ucunun inşaat demiri içine sıkışmasını önler.

PGM'e göre doğru eşmerkezlilik ve yüksek boyutsal hassasiyetle delinmiş delikler.

Hortum çapı 32 - 38 mm olan tüm genel elektrikli süpürgeler için üniversal konektör.

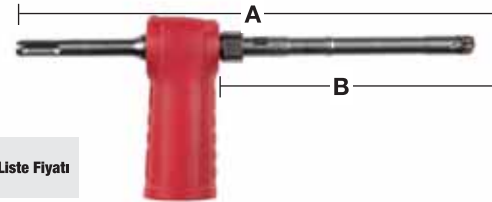

Çap (mm)	A (mm)	B (mm)	Paket Adedi	Ürün Kodu	Liste Fiyatı
5	146	100	1	4932471155	
6	146	100	1	4932471156	
8	146	100	1	4932471157	
10	146	100	1	4932471158	
12	146	100	1	4932471159	
SDS Plus DC Vakum Adaptörü			1	4932471161	
SDS Plus DC Milli Vakum Adaptörü			1	4932471160	
SDS Plus DC 7 Parça Delme Seti 2x 6/8 x146 mm / 1x 10x146 mm / Milli vakum adaptörü			1	4932471161	



SDS-plus TCT Buat Uçları

4kg ye kadar olan sds plus matkaplar için

Tüm tct buat uçları sds plus ve hex 11 adaptörlerde kullanılabilir her adaptör için kılavuz uç gereklidir

Made in germany

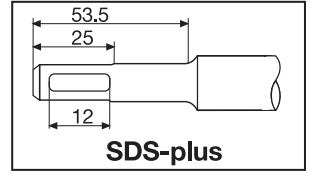
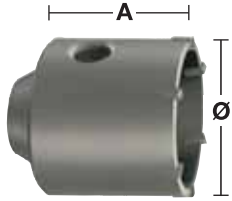

Ø (mm)	A (mm)	Paket Adedi	Ürün Kodu	Liste Fiyatı
35	58	1	4932344478	41,70 €
50	58	1	4932344479	46,90 €
65	50	1	4932344480	62,00 €
68	50	1	4932399099	61,30 €
82	50	1	4932344481	66,70 €
90	50	1	4932344482	80,80 €

SDS-Plus TCT Uç Set Versiyon

Bir set sds plus veya hex 11 adaptör tct buat ucu 8x120 kılavuz matkap ucu içerir

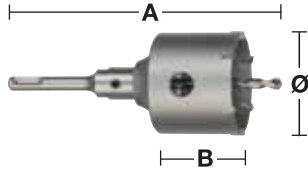

Ø (mm)	A (mm)	B (mm)	Paket Adedi	Ürün Kodu	Liste Fiyatı
65	182	50	1	4932399295	79,41 €
68	182	50	1	4932399296	83,65 €
82	182	50	1	4932399297	87,83 €

SDS - Plus Buat Uç Adaptörleri

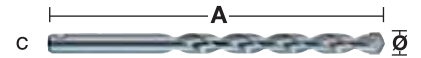
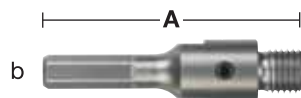
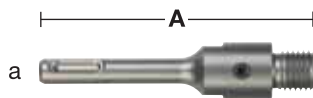

Açıklama	Uç Girişi	Ø (mm)	A (mm)	Paket Adedi	Ürün Kodu	Liste Fiyatı
a SDS-plus Mil.	SDS-Plus		105	1	4932399966	22,10 €
a SDS-plus Mil.	SDS-Plus		370	1	4932399967	36,30 €
b Hex Mil.	11 mm Hex		90	1	4932399968	19,60 €
c TCT Matkap Ucu beton/duvar		8	120	1	4932399125	5,30 €
c NOT: Eski tip konik kılavuz matkap ucu yukandaki adaptörler için uygun değildir		10	100	1	4932399020	4,60 €

TCT Universal Buat Uçları

TCT Universal buat uçları elektrikçiler, marangozlar, mutfak tesisatçıları ve ilgili tüm ısıtma soğutma havalandırma ve sıhhi tesisat ustaları için uygundur.

TCT Universal buat uçları farklı yüzeylerde kullanım için tasarlanmıştır

- Boşluklu tuğla ve ateş tuğla için uygundur
- Gazbeton ve hafif inşaat blokları
- 30N/mm² sertliğe kadar yumuşak yoğunlukta kireç -kumtaşı ve yapı taşları
- Ahşap, sunta, sunta lam, kontrplak, orta yoğunluk lif levha (MDF)
- Plastik ve plastik kaplı tahta
- Alçı ve alçıpan

Uygulama Alanları:

- Elektrik anahtar kutuları ve bağlantı kutuları montajı
- Spot ışık montajı
- Kablo ve su boru geçişleri
- Havalandırma ve klima boru geçişleri

NOT- 30N / mm² sertliğin üzerinde sert yoğunlukta kireç kumtaşı bloğu, doğal taş, beton, granit, gibi sert malzemelerde kullanımı uygun değildir

TCT universal buat uçları tüm sds plus matkaplar ve tüm darbeli veya darbesiz matkaplar için uygundur.

ÖNEMLİ: Delme esnasında kesinlikle makinelerin darbe modu kapalı olmalı TCT üniversal buat uçları darbesiz kullanılmalıdır.



Özellikler

A - Sağlam ve dayanıklı

Aşındırıcı dişler sertleştirilmiş gövde üzerine kaynak yapılarak tutturulmuştur bu da dişlerin kırılmasını engeller

B - FIXTEC adaptör

Sds plus elektrikli ve akülü matkaplar için sds plus adaptör

Standart darbeli veya darbesiz matkaplar için hex adaptör ile kullanılabilir

Her iki adaptöre de kılavuz uç anahtar gerektirmeden hızlı ve güvenli şekilde takılabilir fixtec adaptörler vida veya anahtar gerektirmez

C - Koruma

TCT üniversal buat uçları darbesiz kullanılmalıdır Darbe açık unutulursa FIXTEC adaptör darbeyi devredışı bırakarak buat ucunu adaptörü ve operatörü korur

FIXTEC sds plus adaptör pnömomatik matkapların çekiçlerini engelleyen daha kısa kanal ve oluklara sahiptir

D - Malzeme kaldırma

Geniş toz kanalları etkin ve hızlı malzeme kaldırmayı sağlar

E - Gövde

Hafif ve ince gövde tasarımı daha az titreşim ile daha hızlı ve temiz delme olanağı sağlar

F - Kılavuz uç

Kılavuz uç multi seri matkap ucudur. Beton, ahşap, plastik, sunta tuğla, gazbeton gibi malzemelere uygundur

TCT Universal Pançlar

Tüm TCT üniversal buat uçları için SDS plus ve Hex 11 uyumlu FIXTEC adaptör vardır
Kılavuz uç ayrıca gereklidir
Made in Germany.

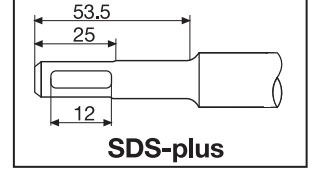

Ø (mm)	A (mm)	Diş Sayısı	Paket Adedi	Ürün Kodu	Liste Fiyatı
25	60	3	1	4932399100	33,20 €
30	60	3	1	4932399101	33,30 €
35	60	3	1	4932399102	36,10 €
40	60	3	1	4932399103	41,80 €
45	60	3	1	4932399104	44,00 €
50	60	3	1	4932399105	44,20 €
55	60	3	1	4932399106	48,70 €
60	60	5	1	4932399108	51,50 €
63	60	5	1	4932399109	52,40 €
65	60	5	1	4932399110	54,40 €
68	60	5	1	4932399111	51,80 €
70	60	5	1	4932399112	66,20 €
74	60	5	1	4932399114	67,10 €
76	60	5	1	4932399115	69,20 €
80	60	5	1	4932399117	71,20 €
85	60	5	1	4932399118	79,10 €
90	60	5	1	4932399119	80,50 €
105	60	6	1	4932399120	103,00 €

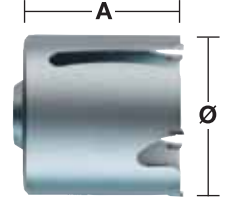

TCT Universal Uç Set Versiyonu

Bir set TCT üniversal buat ve sds-plus uç ve hex II uyumlu fixtec adaptör içerir.

Ø (mm)	A (mm)	B (mm)	Paket Adedi	Ürün Kodu	Liste Fiyatı
68	205	60	1	4932399298	128,80 €

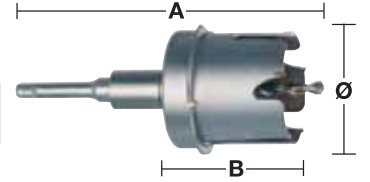

Derinlik Halkası

Derinlik halkası sadece 68 mm buat için uygundur duvarlarda anahtar kutularını monte ederken kutunun yerine tam oturması için havşa açar

Ø (mm)	Max. cutting depth (mm)	Diş Sayısı	Paket Adedi	Ürün Kodu	Liste Fiyatı
68	2	3	1	4932399127	40,60 €



FIXTEC Adaptör

SDS plus ve hex adaptörler için kılavuz uç gereklidir

Açıklama	Shank Uç Girişi	Ø (mm)	A (mm)	Paket Adedi	Ürün Kodu	Liste Fiyatı
a FIXTEC MIL.	SDS-Plus	118	118	1	4932399121	32,30 €
a FIXTEC MIL.	SDS-Plus	220	220	1	4932399134	37,30 €
a FIXTEC MIL.	SDS-Plus	370	370	1	4932399122	42,30 €
b FIXTEC MIL.	11mm Hex	118	118	1	4932399123	32,80 €
b FIXTEC MIL.	11mm Hex	370	370	1	4932399124	43,40 €
c TCT merkezleme Ucu Beton / Duvar		8	120	1	4932399125	5,30 €
d HSS Merkezleme Ucu Ahşap / Plastik		7.4	120	1	4932399126	6,00 €

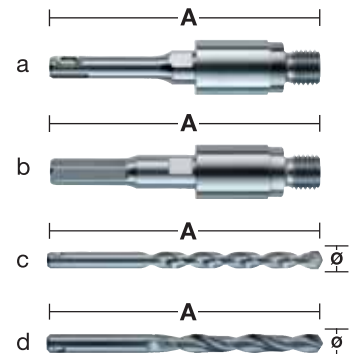

SDS-MAX BETON MATKAP UÇLARI

HIZLI DELİM UZUN KULLANIM ÖMRÜ

SDS-MAX ELMAS
DELİCİ UÇLAR
HIZLI VE UZUN ÖMÜRLÜ
DAYANIKLI ÇÖZÜM
BETONARME YAPILAR İÇİN
İDEAL ÇÖZÜM



HIZLI DELİM İÇİN
GELİŞMİŞ FLUT
GEOMETRİSİ



TAKTİYELİ FLUT
DAHA DÜŞÜK VİBRASYON
VE DAHA AZ KIRILMA



4 X 90°
ELMAS GEOMETRİSİ
BETONARME
YAPILARDA
YÜKSEK PERFORMANS
VE NET ÖLÇÜLERDE
DELME



MİKRO ELMAS
KIRICI NOKTALARI
DELME İŞLEMİNİ
HIZLANDIRIR



MERKEZLEME
NOKTASI
DELME SIRASINDA
HIZLI BAŞLANGIÇ
SAĞLAR
UCUN SAVRULMASIN
ENGELLER



DONATILI
BETONDA
UCUN SIKIŞMASINI
ÖNLEYEN
KONİK ELMAS
TASARIM

ÖNCEKİ SERİYE GÖRE

25%
DAHA
HIZLI

DAHA HIZLI DELME
DAHA NET DELİKLER
İNŞAAT DEMİRİNE
DAYANIKLI ÇÖZÜM

SDS-MAX



SDS-Max Elmas Matkap Uçları

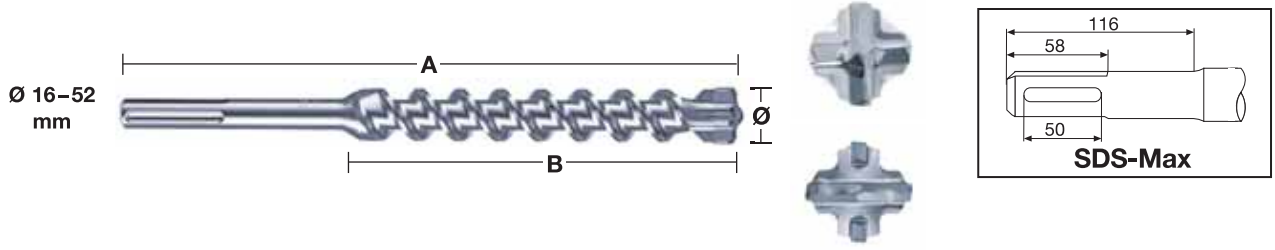

Ø (mm)	A (mm)	B (mm)	Ön Delim	Paket Adedi	Ürün Kodu	Liste Fiyatı	
12	340	200		1	4932352750	33,60 €	
12	540	400	▲	1	4932352751	40,10 €	
12	690	550	▲	1	4932430727	55,22 €	
14	340	200		1	4932352752	34,70 €	
14	540	400	▲	1	4932352753	42,80 €	
15	340	200		1	4932352754	35,80 €	
15	540	400	▲	1	4932352755	43,60 €	
16	340	200		1	4932352756	41,60 €	
16	540	400	▲	1	4932352757	49,30 €	
16	940	800	▲	1	4932352758	65,00 €	
16	1320	1180	▲	1	4932352759	140,70 €	
18	340	200		1	4932352760	42,70 €	
18	540	400	▲	1	4932352761	50,30 €	
18	940	800	▲	1	4932352762	67,60 €	
18	1320	1180	▲	1	4932352763	151,00 €	
20	320	200		1	4932352764	44,00 €	
20	520	400	▲	1	4932352765	53,70 €	
20	920	800	▲	1	4932352766	71,60 €	
20	1320	1200	▲	1	4932352767	163,00 €	
22	320	200		1	4932352768	48,70 €	
22	520	400	▲	1	4932352769	54,10 €	
22	920	800	▲	1	4932352770	80,80 €	
22	1320	1200	▲	1	4932352771	171,00 €	
24	320	200		1	4932352772	53,00 €	
24	520	400	▲	1	4932352773	64,10 €	
25	320	200		1	4932352774	52,00 €	
25	520	400	▲	1	4932352775	59,30 €	
25	920	800	▲	1	4932352776	93,40 €	
25	1320	1200	▲	1	4932352777	178,00 €	
26	520	400		1	4932430728	66,40 €	
28	370	250		1	4932352778	61,60 €	
28	570	450	▲	1	4932352779	69,90 €	
28	670	550	▲	1	4932352780	88,10 €	
28	920	800	▲	1	4932352781	104,20 €	
28	1320	1200	▲	1	4932352782	193,00 €	
30	370	250		1	4932352783	63,30 €	
30	570	450	▲	1	4932352784	75,30 €	
30	920	800	▲	1	4932430729	108,65 €	
32	370	250		1	4932352785	67,40 €	
32	570	450	▲	1	4932352786	84,80 €	
32	920	800	▲	1	4932352787	114,60 €	
32	1320	1200	▲	1	4932352788	200,00 €	
35	370	250		1	4932352789	74,00 €	
35	570	450	▲	1	4932352790	89,70 €	
35	920	800	▲	1	4932352791	151,00 €	
38	370	250		1	4932352792	88,10 €	
38	570	450	▲	1	4932352793	101,50 €	
40	370	250		1	4932352794	102,20 €	
40	570	450	▲	1	4932352795	121,60 €	
40	920	800	▲	1	4932352796	168,00 €	
40	1320	1200	▲	1	4932352797	259,00 €	
45	570	450		1	4932352798	178,00 €	
45	920	800	▲	1	4932430730	218,27 €	
50	570	450		1	4932430731	228,66 €	
52	570	450		1	4932352799	220,00 €	
SDS-Max 5 parça Set				Ø 16 / 18 x 540 mm, Ø 20 / 22 / 25 x 520 mm.	1	4932352800	268,00 €

▲ Aynı çap kısa matkap ucu ile ön delim (klavuz) yapınız.

SDS-Max Tozsuz Delim Matkap Uçları

- Etkili toz emme özelliği sayesinde daha hızlı ve verimli delim sağlar.
- Daha güvenli ve daha temiz bir çalışma ortamı için tozsuz verimli delme
- Aktif delimler de matkap ucunu soğutma özelliği sayesinde daha uzun ömür sağlar.
- 4 kesicili tasarım, matkap ucunun inşaat demirine sıkışmasını önler.
- PGM Uyumluluğuna göre doğru merkezlilik ve büyük boyuttaki delimler de yüksek hassasiyet
- Hortum çapı 32-38 mm olan tüm yaygın uyumludur.

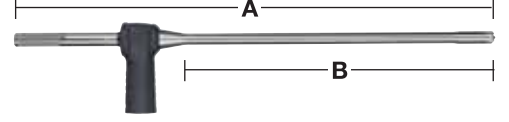

Çap (mm)	A (mm)	B (mm)	Paket Adedi	Ürün Kodu	Liste Fiyatı
16	600	400	1	4932459287	212,00 €
18	600	400	1	4932459288	199,00 €
20	600	400	1	4932459289	203,00 €
22	600	400	1	4932459290	207,00 €
24	600	400	1	4932459291	213,00 €
25	600	400	1	4932459292	215,00 €
28	600	400	1	4932459293	241,00 €
28	900	900	1	4932459294	337,00 €
30	600	400	1	4932459295	249,00 €
30	900	700	1	4932459296	348,00 €
32	600	400	1	4932459297	260,00 €
32	900	700	1	4932459298	366,00 €
35	600	400	1	4932459299	268,00 €
35	900	700	1	4932459300	376,00 €

SDS-Max Elmas Delici Tünel Matkap Uçları

- Tek parça çelik gövde
- Geleneksel tasarım % 30 daha uzun ömür
- Kılavuz uç ile delme işlemi hızlı ve rahat başlar
- Tüm sds max makinelerde kullanılabilir
- Made in germany

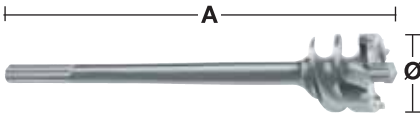
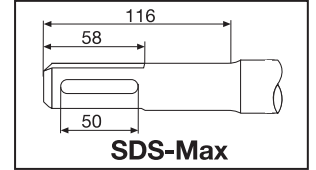

Ø (mm)	A (mm)	Paket Adedi	Ürün Kodu	Liste Fiyatı
45	310	1	4932399365	163,00 €
45	550	1	4932373892	172,00 €
45	990	1	4932399366	199,00 €
55	310	1	4932399367	183,00 €
55	550	1	4932373893	201,00 €
55	990	1	4932399368	232,00 €
65	310	1	4932399369	198,00 €
65	550	1	4932373894	216,00 €
65	990	1	4932399370	247,00 €
80	310	1	4932399371	221,00 €
80	550	1	4932373895	242,00 €
80	990	1	4932399372	306,00 €

SDS-Max Kanallı Tip Elmas Delici Buat Matkap Uçları & Adaptörleri

- Esnek alet sistemi: elmas deliciler veya TCT elmas delici buat uçlar değişken uzunluklara kadar uzatılabilir. Maksimum 3 kademe uzatma önerilir.
- Uygun maliyet: dişli saplama sistemi ile farklı matkap boyutları kolay ve hızlıca değiştirilebilir.
- 8 kg'a kadar olan kırıcı-deliciler için uygundur.

Açıklama	Çap (mm)	A (mm)	Paket Adedi	Ürün Kodu	Liste Fiyatı
a SDS-Max Adaptör		195	1	4932430736	49,17 €
b Uzatma Aparatı	25	280	1	4932430737	83,48 €
c Dişli Saplama			1	4932430738	13,91 €
d TCT buat uçlar için konik dişli saplama			1	4932430748	69,23 €
e TCT Buat Uçlar	40	100	1	4932245992	53,50 €
	50	100	1	4932430732	64,70 €
	60	100	1	4932430733	80,00 €
	65	100	1	4932245994	83,50 €
	68	100	1	4932430734	90,21 €
	80	100	1	4932245995	105,50 €
	90	100	1	4932430735	126,09 €
	100	100	1	4932367304	132,70 €
	125	100	1	4932367306	156,00 €
	150	100	1	4932367308	243,00 €
f Çıkarma Kaması			1	4932604214	4,97 €
g Merkezleme Matkap Ucu	11	120	1	4932245967	5,70 €
h Tünel Delici Uçlar	30	150	1	4932430739	126,14 €
	35	150	1	4932430740	141,91 €
	40	150	1	4932430743	152,15 €
	45	150	1	4932430744	159,54 €
	55	150	1	4932430745	187,35 €
	60	150	1	4932430741	202,61 €
	68	150	1	4932430746	217,05 €
	80	150	1	4932430747	276,37 €
	90	150	1	4932430742	334,83 €

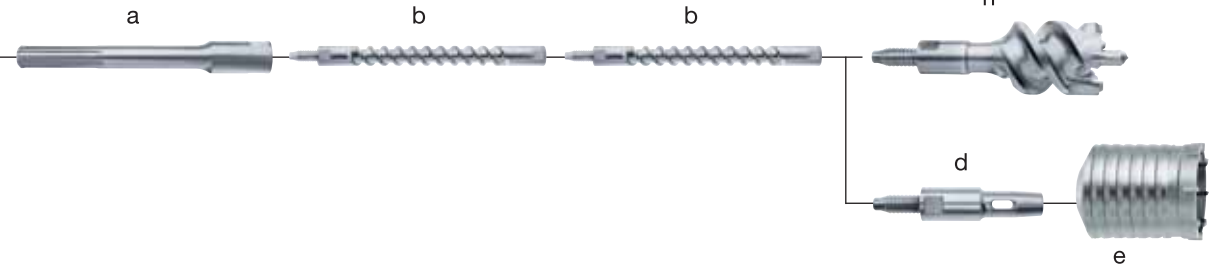
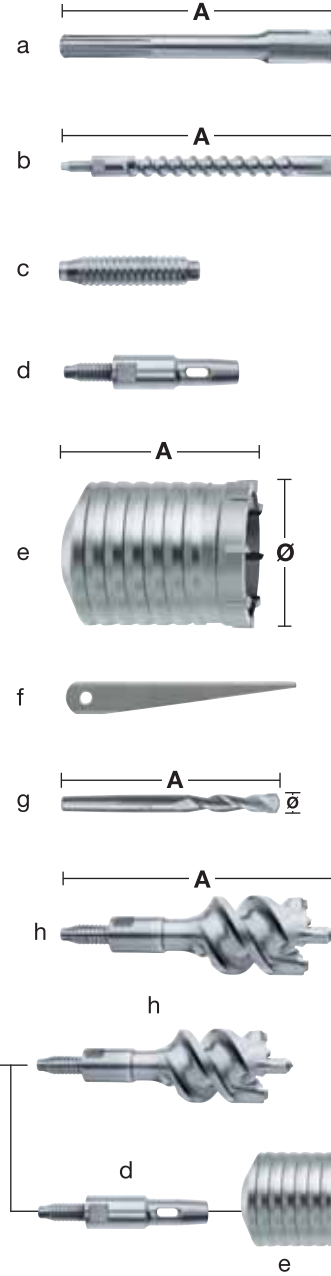

Adaptörler



Açıklama	Makina Girişi	Uç Girişi	Paket Adedi	Ürün Kodu	Liste Fiyatı
Adaptör.	SDS-Max	SDS-Plus	1	4932359490	57,90 €

BAĞLANTI ADAPTÖRÜ

Yenilikçi ve patentli sds max geniş çaplı matkap uçları ve tünel matkap uçlarında çok yönlü ve mükemmel çözüm sağlar.

Çok yönlü

Bağlantı adaptörü tüm sds max matkap uçları tünel uçlar ve buat uçlarına uyumludur adaptör uç ile uzatma adaptörü arasında bağlantı görevi görür (32 mm ve üstü)

Üniversal

Uzatma adaptörü sds max veya 19mm hex bağlantıya olarak sağlar kısa veya uzun adaptör seçeneği sunar

Düşük maliyet

Profesyonel kullanıcılar aynı çaplarda farklı boyda uç kullanma gereği duyar ve değişik boylarda uçlar alır bu sistem tek uçla farklı derinlikte uygulama yapmayı sağlar bu sayede uç sayısını azaltarak gider maliyetini de azaltabilirsiniz



% 100 PERFORMANS

Uzatma adaptörü uçla güvenli hızlı ve tam bağlantı sağlar bu sayede % 100 performans sağlar

Daha az ağırlık

Kısa matkap uçları ve 18 mm uzatma parçaları % 15 ağırlıktan tasarruf sağlar

Bağlantı adaptörü sürekli temizlenmeli ve yağlanmalıdır (önerilen yağ 4932352273)

bağlantı adaptörü 32mm ve üstü için kullanılabilir

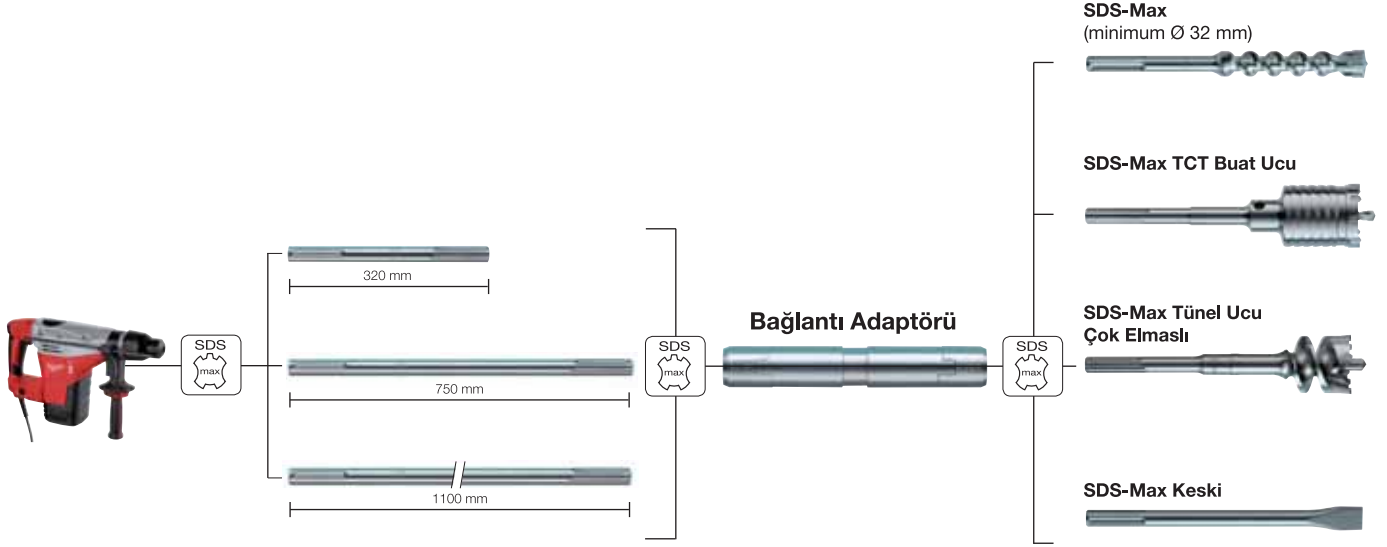

SDS - Max Adaptör & Uzatmalar

Minimum 32 mm çap uçlar için uygundur

Açıklama	Uç Girişi	Uç Bağlantı Girişi	Boy A (mm)	Paket Adedi	Ürün Kodu	Liste Fiyatı
Bağlantı Adaptörü	SDS-Max	SDS-Max	190	1	4932399128	211,00 €



Açıklama	Uç Girişi	Uç Bağlantı Girişi	Uzunluk (mm)	Paket Adedi	Ürün Kodu	Liste Fiyatı
SDS-Max Uzatma.	SDS-Max	SDS-Max	320	1	4932399242	28,00 €
SDS-Max Uzatma.	SDS-Max	SDS-Max	750	1	4932399129	35,10 €
SDS-Max Uzatma.	SDS-Max	SDS-Max	1100	1	4932399243	46,50 €



Uç Yağı

Özel formülü sayesinde uçların ve makinelerin ömrünü uzatır
Sds plus ve sds max matkap ucu murç ve keskilerde ömrü uzatmak için mutlaka kullanılmalı

Açıklama	Paket Adedi	Ürün Kodu	Liste Fiyatı
a Gres Yağı	1	4932352273	4,80 €
b 15"li Set 4932352273.	15	4932352274	102,00 €



Keskiler

150 yıllık üretim tecrübemizi en kaliteli keskiyi üretmek için kullanıyoruz kaliteli keski yapmak için gereken her detayı biliyoruz. Rutin kullanımda Yüksek kalitede bir keski şantiyede gün içinde kırma ve yıkım işlerinde kırılma riski olmadan dayanacak şekilde tasarlanır. Düşük aşınma oranı darbeye dayanımı ve esneklik ile tüm talepleri karşılamalıdır.

Kaliteli keski doğru bilgi iyi hammadde ve üretim tecrübesi gerektirir

Kaliteli keski için özel olarak tanımlanmış çelik seçilir daha sonra her bir keski dövme keskinleştirme sertleştirme temperleme ve terbiye etme üretim sürecinde ayrı ayrı gerçekleşir

Keskilerin özel uç tasarımı gelişmiş makinelerde geleneksel dövme yöntemleri kullanılarak oluşturulur

Isıl işlem süreci tamamen kapalı bilgisayar kontrollü makinelerde gerçekleşir keski 55 HRC değerlerinde sertleşmiş olarak makineden çıkar. Tavlama işlemi aşınma direncini artırır gerekli elastikiyeti sağlar darbe aktarımının tüm keski yüzeyine dağılmasını sağlar

Keskiler ısıl işlem sonrası pürüzsüz keski yüzeyi oluşturulup korozyona dayanıklılık için son bitirme sürecine geçer

Milwaukee logosu keski üzerine lazerle işlenmiştir.

Uzun kullanım için tüm keski defalarca bilenebilir

Keskiler % 100 alman kalite standardına göre üretilmiştir

Made in germany



① Keski uç tasarımı daha iyi nüfus ve daha kolay bileme imkanı sağlar

② Üstün kalitede çelik gövdeye dayanıklılık sağlar ve gelebilecek şokları azaltır.

③ Kanallar hassas toleranslarla işlenmiştir ve makineye zarar vermez.

④ Yivli arka kısım çatlamayı ve kırılmaları önler

⑤ Darbe enerjisi % 100 aktarılır bunun için düz bir gövde tasarlanmıştır

Bakım İpuçları

- 1- Düzenli olarak keski girişlerini yağlayın (Önerilen yağ 4932352273)
- 2- Giriş kısmını tozlardan temizleyin
- 3- Keski üzerine aşırı yan baskı uygulamayın keskiyi kanırtmayın
- 4- Keskinizi kullanmadığınız zaman temizleyin açık havada bırakmayın paslanmasını önleyin

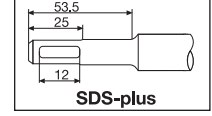

SDS - Plus Murç & Keski, Diğer Uçlar

SDS-Plus İnce Sivri Murçlar

Akülü araçlar için optimize edilmiş ince murç (maks. 5J)
Standart murçlarla karşılaştırıldığında, iki kat ısıtılma işleminden geçmiş yapısı ile daha uzun takım ömrü sağlar.
En iyi dayanıklılığa sahip güçlendirilmiş murç, ömrü boyunca 10mm çapta delim yapar.
Yüksek ve dar çalışma koşullarında kolay taşınabilirlik sağlar.

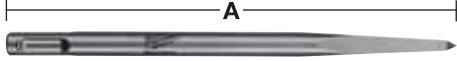

A (mm)	Uç Genişliği (mm)	Paket Adedi	Ürün Kodu	Liste Fiyatı
180	-	1	4932451731	9,80 €

SDS-Plus Murç



Boy A (mm)	Uç Genişliği (mm)	Paket Adedi	Ürün Kodu	Liste Fiyatı
250	-	1	4932339625	7,60 €

SDS-Plus HP Tip Kendini Bileyen Murç

Standart keski göre 2 kat daha uzun ömür.
Uzatılmış uç, daha uzun ömür sağlar.
Ömrü boyunca şeklini korur ve yeniden bileme ihtiyacını en aza indirir.
Güçlendirilmiş kafa geometrisi sayesinde şeklini korur ve ömrünü uzatır.
Kendiliğinden bilen bir etki sağlar ve materyali etkin bir şekilde kırarak verimlilik seviyesini korur.



A (mm)	Uç Genişliği (mm)	Paket Adedi	Ürün Kodu	Liste Fiyatı
250	-	1	4932459279	13,30 €

SDS-Plus İnce Keski

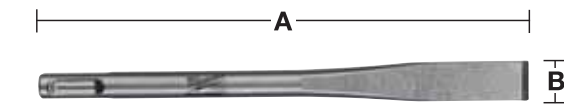

Boy A (mm)	Uç Genişliği (mm)	Paket Adedi	Ürün Kodu	Liste Fiyatı
180 (İnce Keski)	14	1	4932451732	6,40 €

SDS-Plus Keski & Geniş Keski

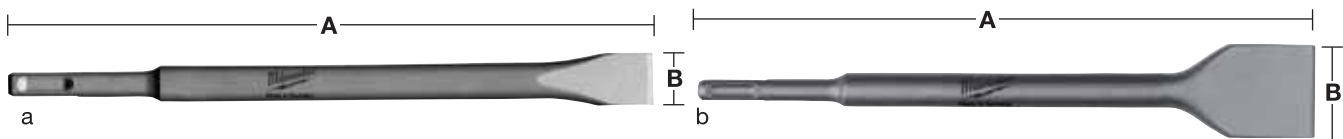

Boy A (mm)	Uç Genişliği (mm)	Paket Adedi	Ürün Kodu	Liste Fiyatı
a	250	1	4932339626	7,60 €
b	250	1	4932367146	12,80 €

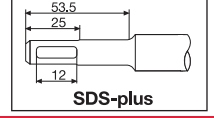

SDS-Plus Keski

SDS-Plus Setler



Açıklama	Paket Adedi	Ürün Kodu	Liste Fiyatı
3 Parça Set (250 mm Uzunluk), 1 x mürç, 1 x keski, 1 x geniş keski	1	4932430001	29,30 €

SDS-Plus Eğri Keski

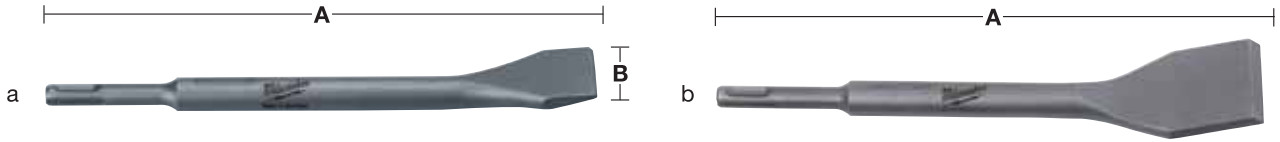

	A (mm)	Uç Genişliği (mm)	Paket Adedi	Ürün Kodu	Liste Fiyatı
a	250	40	1	4932353424	13,30 €
b	250	50	1	4932352343	19,40 €

SDS-Plus HP Tip Kendini Bileyen Keski

Standart keski göre 2 kat daha uzun ömür. Uzatılmış uç, daha uzun ömür sağlar. Ömrü boyunca şeklini korur ve yeniden bileme ihtiyacını en aza indirir. Güçlendirilmiş kafa geometrisi sayesinde şeklini korur ve ömrünü uzatır.

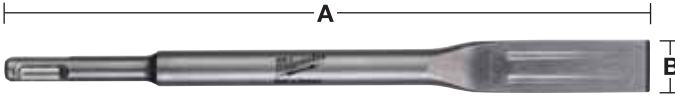

	A (mm)	B (mm)	Paket Adedi	Ürün Kodu	Liste Fiyatı
	250	20	1	4932459280	13,30 €

SDS-Plus Kanal Açma

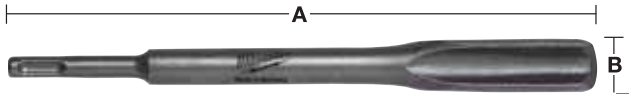

	A (mm)	Uç Genişliği (mm)	Paket Adedi	Ürün Kodu	Liste Fiyatı
	250	25	1	4932339627	16,80 €

SDS-Plus Kazıma

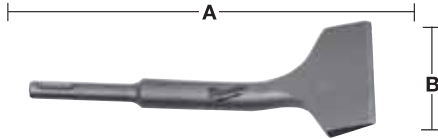

	A (mm)	Uç Genişliği (mm)	Paket Adedi	Ürün Kodu	Liste Fiyatı
	165	75	1	4932352344	24,00 €

SDS-Plus Kazıma (1 mm)

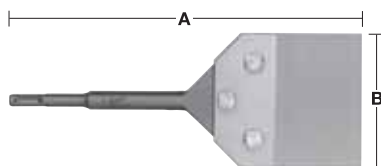

Açıklama	A (mm)	Genişlik (mm)	Paket Adedi	Ürün Kodu	Liste Fiyatı
Kazıma Ucu	250	100	1	4932352919	136,10 €
Kazıma Ucu Yedeği (1 mm)			1	4932352920	39,10 €

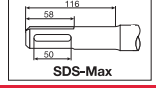

SDS - Max Murç, Keski, Diğer Uçlar

SDS-Max HP Tip Kendini Bileyen Murç

Standart keski göre 2 kat daha uzun ömür.
Uzatılmış uç, daha uzun ömür sağlar.
Ömrü boyunca şeklini korur ve yeniden bileme ihtiyacını en aza indirir.

Güçlendirilmiş kafa geometrisi sayesinde şeklini korur ve ömrünü uzatır.
Kendiliğinden bilen bir etki sağlar ve materyali etkin bir şekilde kırarak verimlilik seviyesini korur.

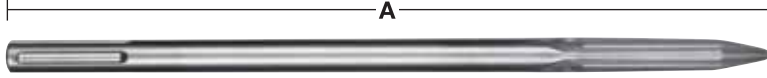

A (mm)	B (mm)	Paket Adedi	Ürün Kodu	Liste Fiyatı
400	-	1	4932459281	22,10 €
400	-	20	4932459342	425,00 €

SDS-Max Kırıcılar



A (mm)	Uç Genişliği (mm)	Paket Adedi	Ürün Kodu	Liste Fiyatı
280	-	1	4932343734	10,90 €
400	-	1	4932343735	11,80 €
400	-	20	4932399302	214,00 €
600	-	1	4932343736	15,90 €

SDS-Max Keski

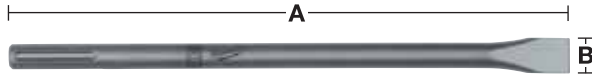

A (mm)	Uç Genişliği (mm)	Paket Adedi	Ürün Kodu	Liste Fiyatı
280	25	1	4932343737	10,50 €
400	25	1	4932343738	11,80 €
400	25	20	4932399303	214,00 €
600	25	1	4932343739	16,00 €

SDS-Max Geniş Keski

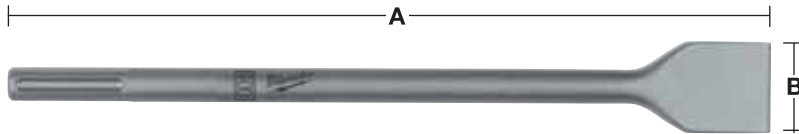

A (mm)	Uç Genişliği (mm)	Paket Adedi	Ürün Kodu	Liste Fiyatı
400	50	1	4932343743	23,70 €
300	80	1	4932343744	26,20 €
300	115	1	4932343745	49,40 €

SDS-Max HP Tip Kendini Bileyen Keski

Standart keski göre 2 kat daha uzun ömür.
Uzatılmış uç, daha uzun ömür sağlar.
Ömrü boyunca şeklini korur ve yeniden bileme ihtiyacını en aza indirir.

Güçlendirilmiş kafa geometrisi sayesinde şeklini korur ve ömrünü uzatır.
Kendiliğinden bilen bir etki sağlar ve materyali etkin bir şekilde kırarak verimlilik seviyesini korur.

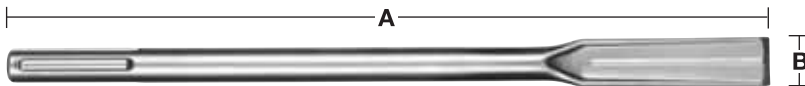

A (mm)	B (mm)	Paket Adedi	Ürün Kodu	Liste Fiyatı
400	25	1	4932459282	22,50 €
400	25	20	4932459343	440,00 €

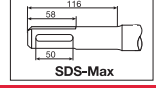

SDS - Max Murç, Keski, Diğer Uçlar

SDS-Max Yassı Keski

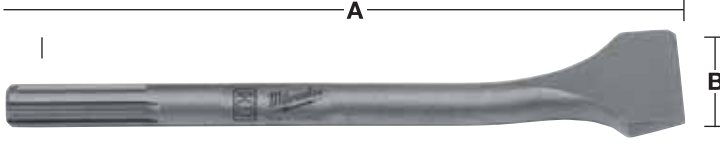

A (mm)	Uç Geniřlięi (mm)	Paket Adedi	Ürün Kodu	Liste Fiyatı
300	80	1	4932399234	29,30 €

SDS - Max Kanal Açma

Sds-max oluklu kanal açma.duvar yüzeyine oluklar veya elektrik kanal açmak tuęla, esinti blok ve beton için uygundur.

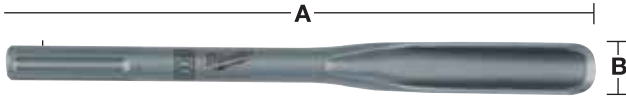

A (mm)	Uç Geniřlięi (mm)	Paket Adedi	Ürün Kodu	Liste Fiyatı
300	26	1	4932343740	27,40 €

SDS - Max Kürek Keski

Kürek keski, çakıl veya sert bir zemin kazma için kullanılır.sivri ucu sayesinde zemine tutunma saęlar

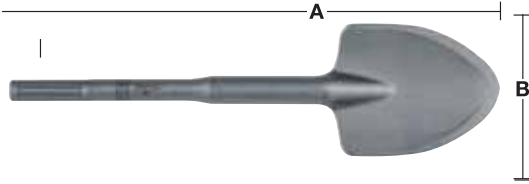

A (mm)	Uç Geniřlięi (mm)	Paket Adedi	Ürün Kodu	Liste Fiyatı
400	110	1	4932343747	67,00 €

SDS - Max Tırtıklama Ucu

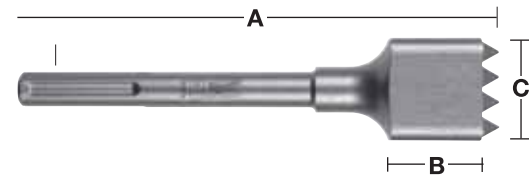

Kaba beton veya yüzeyi düz betona uygulama öncesinde gerekir. düz zemin veya duvar için genellikle ile kaplama öncesinde pürüzlendirilme için kullanılır. Uygulanacak katmanın zemine tutunabilme özellięi oluşturur. Çoęu zaman, kaplamanın yeni bir katman ile kaplama öncesinde pürüzlendirilmesi gerekir. Evrensel konik sap gerektirir.

A (mm)	B (mm)	Working height (mm)	Paket Adedi	Ürün Kodu	Liste Fiyatı
240	50	50	1	4932352918	110,80 €

Universal Adaptör

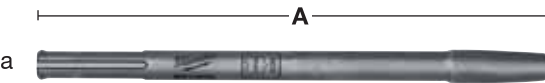

Açıklama	A (mm)	Paket Adedi	Ürün Kodu	Liste Fiyatı
a Sds-max kazıma adaptörü – universal konik sap	300	1	4932343771	36,10 €

SDS - MAX Aksesuarlar

SDS-Max Elektrot / Silindirik Kanal Açma

İnşaat,bina vs topraklama çubuklarının zemine sabitlenmesi için kullanılır. İnşaat demiri veya çelik çubuklar için uygun değildir.

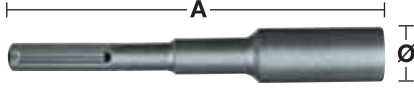

Ø (mm)	A (mm)	Paket Adedi	Ürün Kodu	Liste Fiyatı
13.3	220	1	4932451354	50,14 €
16.6	220	1	4932451355	50,14 €
22.2	220	1	4932451356	76,04 €

Sıkıştırma Aparatı

Uygulama öncesi beton dökme zemin ve balast sıkıştırma için uygundur. Ünlversal konik sap gerektirir.

Açıklama	Genişlik (mm)	B (mm)	Paket Adedi	Ürün Kodu	Liste Fiyatı
Sıkıştırma Plakası	120	120	1	4932399270	67,20 €

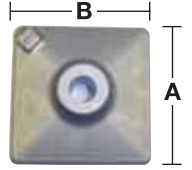

Yüzey Tırtıklama Ucu

Kaba beton veya yüzeyi düz betona uygulama öncesinde gerekir. Düz zemin veya duvar için genellikle ile kaplama öncesinde pürüzlendirilmesi için kullanılır. Uygulanacak katmanın zemine tutunabilme özelliğini oluşturur. Çoğu zaman, kaplamanın yeni bir katman ile kaplama öncesinde pürüzlendirilmesi gerekir. universal konik sap gerektirir.

Açıklama	Uzunluk (mm)	Genişlik (mm)	Paket Adedi	Ürün Kodu	Liste Fiyatı
Tırtıklama	50	50	1	4932399279	43,90 €

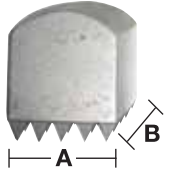

Zemin Kazıma Bıçakları

Zeminde bulunan yapıştırıcı, boya, ve diğer zemin kaplamaları kazıma için uygundur.Evrensel konik sap gerektirir.

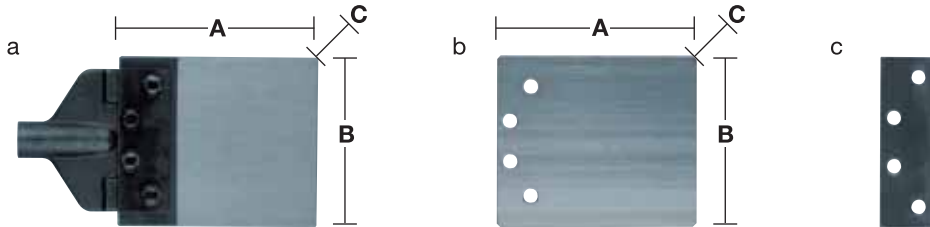

Açıklama	Bıçak Uzunluğu (mm)	Uç Genişliği (mm)	Thickness (mm)	Paket Adedi	Ürün Kodu	Liste Fiyatı
a 2 mm dahil olmak üzere zemin temizleme kazıma bıçağı Universal sap gerektirir.	180	150	2	1	4932399272	143,90 €
b Yedek bıçak 2 mm	180	150	2	1	4932399273	25,10 €
c Kazıma bıçak tutucu bıçak tutucu set				1	4932399275	22,06 €
Servis Seti 2 x conta , 4 x somun , 4 x vida, 8 x pullar .				1	4932352300	18,66 €

PCHDE - Üniversal Kesikli Toz Emme Sistemi

Üniversal toz emme sistemi,bütün markalardaki SDS-Max keskilerle uyumludur.

%90'nın üzerinde verimle toz toplar.

Yapılan işte zamandan tasarruf sağlar.

Kolay ve güvenli giriş sistemi sayesinde Milwaukee süpürgelerle uyumludur.

Sadece belirtilen DE tipi kesikler ile kullanılabilir: Yaylı (4931455277), lastik halkalar (5 adet) (4931455278), ana gövde (4931449576) ve plastik burunlu ön hortum (4931455277).



Açıklama	Paket Adedi	Ürün Kodu	Liste Fiyatı
PCHDE. Includes 1 x SDS-Max point chisel.	1	4932455280	88,67 €
PCHDE. Includes 1 x SDS-Max flat chisel.	1	4932455275	88,22 €
SDS-Max DE point chisel 400 mm long.	1	4932455144	28,77 €
SDS-Max DE flat chisel 400 mm long.	1	4932455145	28,96 €

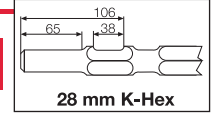

28 mm K-Hex

28 mm K-Hex Uçlar

28 mm K-Hex Murç

Uygulama alanları: Yıkım çalışmaları, açıklıklar ve atılım delikleri oluşturma

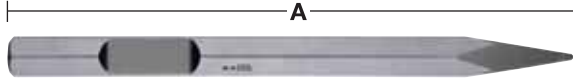

A (mm)	B (mm)	Paket Adedi	Ürün Kodu	Liste Fiyatı
400	-	1	4932459774	36,50 €

28 mm K-Hex Murç

Uygulama alanları: Yıkım çalışmaları, açıklıklar ve atılım delikleri oluşturma

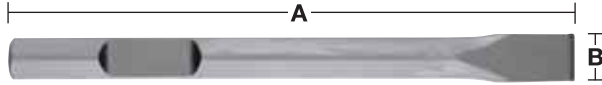

A (mm)	B (mm)	Paket Adedi	Ürün Kodu	Liste Fiyatı
400	35	1	4932459775	39,10 €

28 mm K-Hex Geniş Keski

Uygulama alanları: Beton, harç temizleme ve kazma işleri

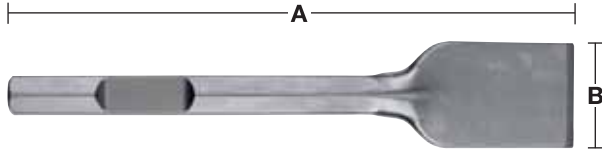

A (mm)	B (mm)	Paket Adedi	Ürün Kodu	Liste Fiyatı
400	80	1	4932459776	96,85 €

28 mm K-Hex Kürek Keski

Uygulama alanları: Genel peyzaj işleri ve yol yapım çalışmaları, sert sıkıştırılmış toprak, kil ve çakıl kazma işleri

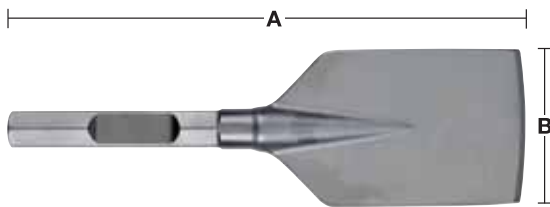

A (mm)	B (mm)	Paket Adedi	Ürün Kodu	Liste Fiyatı
400	125	1	4932459777	96,85 €

28 mm K-Hex Asfalt Keski

Uygulama alanları: Yol yapım, sert zemin ve asfalt kesme işlerinde.

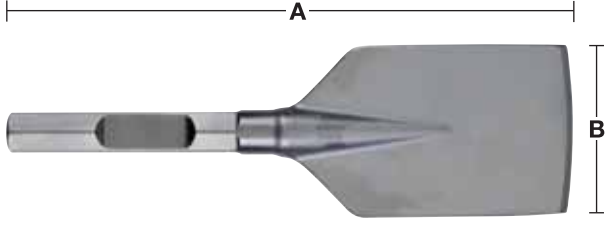

A (mm)	B (mm)	Paket Adedi	Ürün Kodu	Liste Fiyatı
400	90	1	4932459778	117,86 €

28 mm K-Hex Konik Takım Tutucu



Açıklama	Paket Adedi	Ürün Kodu	Liste Fiyatı
28 mm K-Hex Konik Takım Tutucu	1	4932459779	44,36 €

28 mm K-Hex Sıkıştırma Plakası

Uygulama alanları: Zemin, kum, çakıl, balast ve ezilmiş asfaltı sıkıştırmak için uygundur.

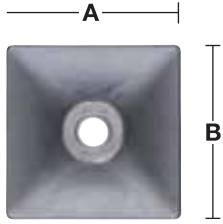

A (mm)	B (mm)	Paket Adedi	Ürün Kodu	Liste Fiyatı
200	200	1	4932459780	405,00 €

30 mm K-Hex Uçlar

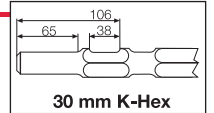

Açıklama	Genişlik (mm)	B (mm)	Paket Adedi	Ürün Kodu	Liste Fiyatı
a 30 mm Hex Murç	400	-	1	4932464162	67,20 €
b 30 mm Hex Keski	400	32	1	4932464163	67,20 €
c 30 mm Hex Geniş Keski	400	75	1	4932464164	67,20 €
d 30 mm Hex Geniş Keski	400	100	1	4932464165	67,20 €
e 30 mm Hex Kürek Keski	400	90	1	4932464166	67,20 €
f 30 mm Hex Konik Tutucu	-	-	1	4932464167	67,20 €



Beton Matkap Uçları - DIN 8039

Elmas uçlu beton matkap uçları darbeli delim için uygundur. Tuğla, kiremit, seramik, beton, alçı, arduvaz ve beton bloklar delmek için uygundur.

Made in Germany.

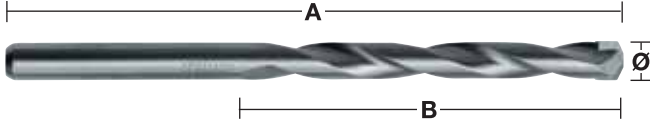

Ø (mm)	A (mm)	B (mm)	Paket Adedi	Ürün Kodu	Liste Fiyatı
3	70	40	1	4932363630	1,70 €
3.5	80	45	1	4932399916	2,10 €
4	85	50	1	4932363631	1,40 €
4.5	85	50	1	4932363632	1,60 €
5	85	50	1	4932363633	1,40 €
5	150	90	1	4932363634	2,30 €
5.5	85	50	1	4932363635	1,50 €
5.5	150	90	1	4932367035	2,40 €
6	100	60	1	4932363636	1,40 €
6	150	90	1	4932363637	2,50 €
6	200	150	1	4932399383	3,20 €
6	400	350	1	4932352505	8,50 €
6	600	550	1	4932352506	9,80 €
6.5	100	60	1	4932363638	1,70 €
6.5	150	90	1	4932367036	2,60 €
7	100	60	1	4932363639	2,00 €
7	150	90	1	4932367037	2,90 €
7.5	100	60	1	4932399917	2,80 €
8	120	80	1	4932363640	2,00 €
8	200	150	1	4932363641	3,90 €
8	400	350	1	4932399384	6,80 €
8	600	550	1	4932352507	11,90 €
8.5	120	80	1	4932363642	3,20 €
9	120	80	1	4932363643	2,50 €
9.5	120	80	1	4932399919	3,30 €
10	120	80	1	4932363644	2,70 €
10	200	150	1	4932363645	4,70 €
10	400	350	1	4932399385	8,20 €
10	600	550	1	4932352508	16,30 €
10	1000	950	1	4932352509*	36,70 €
11	150	85	1	4932363646	3,70 €
12	150	85	1	4932363647	3,60 €
12	200	150	1	4932363648	5,70 €
12	400	350	1	4932399386	8,80 €
12	600	550	1	4932352510	20,30 €
12	1000	950	1	4932352511*	39,70 €
13	150	90	1	4932363649	5,20 €
13	400	350	1	4932352512	12,40 €
14	150	90	1	4932363650	5,50 €
14	400	350	1	4932399387	9,80 €
14	600	550	1	4932352513	11,90 €
15	160	100	1	4932399380	7,60 €
16	160	100	1	4932373914	6,70 €
16	400	350	1	4932399388	13,10 €
16	600	550	1	4932352514	12,70 €
18	160	100	1	4932399229	9,10 €
18	400	350	1	4932352515	15,40 €
20	160	100	1	4932399230	11,10 €
20	400	350	1	4932399389	20,30 €
20	600	550	1	4932352516	23,20 €
22	400	350	1	4932352517	21,50 €
a 5 Parça beton matkap ucu					
Ø 4 / 5 / 6 / 8 / 10 mm.			1	4932352333	9,80 €
b 8 Parça beton matkap ucu					
Ø 3 / 4 / 5 / 6 / 7 / 8 / 9 / 10 mm.			1	4932352334	16,90 €

a



b



Taş Granit-Seramik Matkap Uçları DIN 8039

Yüksek kaliteli taş matkap uçları merkezleme ucu ve benzersiz elmas yapısı ile maksimum delme hızı sağlar. Beton, gaz beton bloklar, yığma, doğal ve yapay taş, seramik, fayans gibi sert malzemelerde daha uzun yaşam ömrü sağlar. Made in Germany.

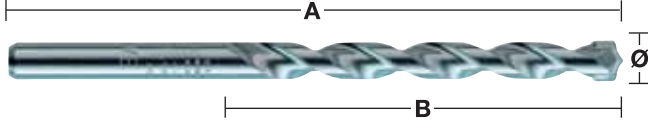

Ø (mm)	A (mm)	B (mm)	Paket Adedi	Ürün Kodu	Liste Fiyatı
3	70	40	1	4932399394	2,20 €
4	85	50	1	4932399395	2,40 €
5	85	50	1	4932399396	2,30 €
5.5	85	50	1	4932399397	2,40 €
6	100	60	1	4932399398	2,40 €
6.5	100	60	1	4932399399	2,60 €
7	100	60	1	4932399400	2,80 €
8	120	80	1	4932399401	3,00 €
9	120	80	1	4932399402	3,30 €
10	120	80	1	4932399403	3,70 €
12	150	90*	1	4932399404	4,80 €
14	150	90*	1	4932399405	7,20 €
15	160	100*	1	4932399406	9,50 €
16	160	100*	1	4932399407	11,30 €
18	160	100*	1	4932399408	12,30 €
20	160	100*	1	4932399409	16,40 €
5 parça Matkap ucu seti Ø 4 / 5 / 6 / 8 / 10 mm.			1	4932352336	15,10 €
7 parça Matkap ucu seti Ø 4 / 5 / 5.5 / 6 / 7 / 8 / 10 mm.			1	4932352337	24,60 €

a



b



Multi Matkap Uçları

Çok amaçlı uçlar olup metal, ahşap ve beton delmek için uygundur. Elmas karbür uçlu volframli (TCT) matkap ucudur. Darbesiz modda kullanılır.

Made in Germany.

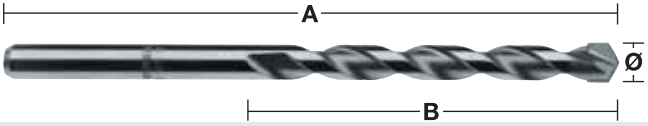

Ø (mm)	A (mm)	B (mm)	Paket Adedi	Ürün Kodu	Liste Fiyatı
3	70	40	1	4932430147	3,90 €
4	85	50	1	4932430148	3,90 €
5	85	50	1	4932430149	4,00 €
5.5	85	50	1	4932430150	4,00 €
5.5	150	90	1	4932430151	4,90 €
6	100	60	1	4932430152	4,00 €
6	150	90	1	4932430153	5,00 €
6	200	150	1	4932430154	5,90 €
6.5	150	90	1	4932430155	5,10 €
6.5	200	150	1	4932430156	6,60 €
7	100	60	1	4932430157	4,50 €
8	120	80	1	4932430158	4,40 €
8	250	200	1	4932430159	6,60 €
10	120	80	1	4932430160	5,20 €
10	250	200	1	4932430161	7,50 €
12	150	90	1	4932430162	7,30 €
7 Parça Matkap ucu seti Ø 3 / 4 / 5 / 6 / 6 / 8 / 10 mm.			1	4932352335	28,70 €
7 Parça Matkap ucu seti Ø 4 / 5 / 5.5 / 6 / 7 / 8 / 10 mm.			1	4932352836	25,10 €

a



Ahşap Burgu Matkap Ucu Seti Yılan Tip Premium Seri

Kablolu/kablosuz darbeli somun sıkma makineleride dahil olmak üzere bütün matkaplarla kullanım için uygundur
Darbeli somun sıkmayla,az çabayla,tek elle,merdiven ve baş yüksekliği üzerinde,yaralanma riskini en aza indirgeyerek delme sağlar
Özel bölge sertleştirme işlemi sayesinde ekstra sert sap,dayanıklı uç ve mükemmel esnek bit gövdeye sahiptir.
Talaşın boşaltımını verimli yapar ve sürekli çalışması için izin verir
20 derecelik eğim açısı bir yol oluşturarak talaşın taşınmasını kolaylaştırır
Cilalı ve toz boyalı flüt tasarımı yapışmaz yüzey oluşturur bu da daha fazla talaş çıkarma,daha az tıkanma ve yüksek besleme özelliği verir.
Freze işaretleri düzgün bir yüzey oluşturarak, bitirme sürecinde kaldırılır
Talaş kaldırmak için büyük,geniş boğazlı tasarım
Pürüzsüz temizlikte delikler için keskin zemin kesim dudakları
Yumuşak ve sert ahşapta,kirşilerdeki hassas delimlerde,zemin,sunta,kontrplaklarda hızlı ve milimetrik delim yapmak için tasarlanmıştır.



Kısa Seri

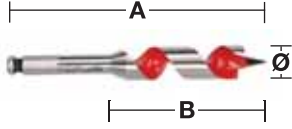

Ø (mm)	A (mm)	B (mm)	Uç Girişi	Paket Adedi	Ürün Kodu	Liste Fiyatı
18	153	100	7/16" Hex	1	48130683	14,32 €
20	153	100	7/16" Hex	1	48130813	14,11 €
22	153	100	7/16" Hex	1	48130873	17,20 €
25	153	100	7/16" Hex	1	48131003	20,09 €
28	153	100	7/16" Hex	1	48131123	21,63 €
32	153	100	7/16" Hex	1	48131253	29,66 €

Darbeli somun sıkma makineleri de dahil olmak üzere tüm matkaplar için uygundur.

Uzun Seri

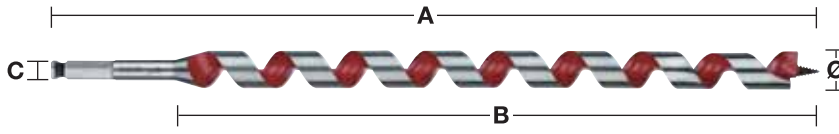

a



Ø (mm)	A (mm)	B (mm)	Uç Girişi	Paket Adedi	Ürün Kodu	Liste Fiyatı
14	470	395	7/16" Hex	1	4932352275	20,20 €
16	470	395	7/16" Hex	1	4932352276	20,50 €
18	470	395	7/16" Hex	1	4932352277	23,20 €
20	470	395	7/16" Hex	1	4932352278	26,20 €
22	470	395	7/16" Hex	1	4932352279	28,10 €
24	470	395	7/16" Hex	1	4932352280	32,80 €
26	470	395	7/16" Hex	1	4932352281	36,80 €
28	470	395	7/16" Hex	1	4932352282	39,50 €
30	470	395	7/16" Hex	1	4932352283	46,80 €
32	470	395	7/16" Hex	1	4932352284	48,80 €

5 Parça Set

a
Ø 14 / 16 / 18 / 20 / 22 x 470 mm.

1 4932352285 123,80 €

SHOCKWAVE IMPACT Uzun Seri

YENİ

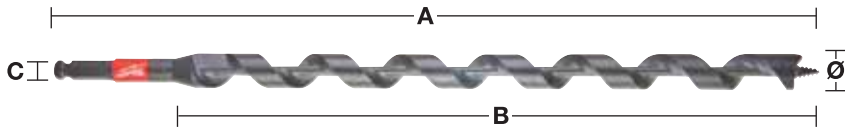
SHOCKWAVE
IMPACT DUTY

Ø (mm)	A (mm)	B (mm)	Uç Girişi	Paket Adedi	Ürün Kodu	Liste Fiyatı
14	470	395	7/16" Hex	1	48136754	25,90 €
16	470	395	7/16" Hex	1	48136756	27,20 €
18	470	395	7/16" Hex	1	48136758	28,50 €
19	460	395	7/16" Hex	1	48136759	29,80 €
20	470	395	7/16" Hex	1	48136760	31,10 €
22	470	395	7/16" Hex	1	48136762	36,30 €
26	470	395	7/16" Hex	1	48136766	46,60 €
29	460	395	7/16" Hex	1	48136769	59,60 €

4 Parça Set

Ø 14 / 16 / 18 / 20 x 460 mm.

4 48136780 134,60 €

Aksesuarlar

Açıklama

Adaptör: 1/2", 7/16 ve Hex 11 mm. 7/16" kendini besleme ile kullanım için bits ve darbe burgu bits kullanımı için uygundur.

Paket Adedi

1

Ürün Kodu

48660061

Liste Fiyatı

32,80 €



Ahşap Burgu Matkap Uçları (Yılan Serisi)

Yumuşak ve sert ahşapta, kirişlerde hassas delimlerde, sunta, kontrplaklarda hızlı ve milimetrik delim yapmak için tasarlanmıştır. Güvenli mandren tutuşu için hex bağlantı

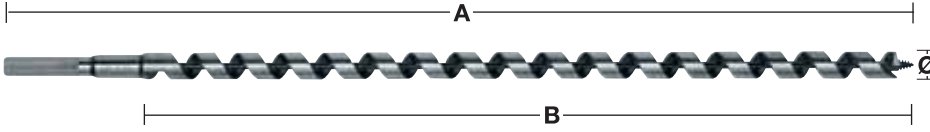

Ø (mm)	A (mm)	B (mm)	Uç Girişi	Paket Adedi	Ürün Kodu	Liste Fiyatı
6	230	155	6.5 mm Hex	1	4932430175	5,70 €
6	460	385	6.5 mm Hex	1	4932430176	8,48 €
8	230	155	6.5 mm Hex	1	4932363681	5,70 €
8	460	385	6.5 mm Hex	1	4932363688	8,60 €
10	230	155	8.5 mm Hex	1	4932363682	6,00 €
10	460	385	8.5 mm Hex	1	4932363689	8,90 €
10	600	530	8.5 mm Hex	1	4932363696	12,00 €
12	230	155	10 mm Hex	1	4932363683	6,80 €
12	460	385	10 mm Hex	1	4932363690	10,10 €
12	600	530	10 mm Hex	1	4932363697	15,30 €
14	230	155	11 mm Hex	1	4932363684	7,20 €
14	460	385	11 mm Hex	1	4932363691	11,40 €
14	600	530	11 mm Hex	1	4932363698	16,80 €
16	230	155	11 mm Hex	1	4932363685	7,80 €
16	460	385	11 mm Hex	1	4932363692	12,70 €
16	600	530	11 mm Hex	1	4932363699	18,10 €
18	230	155	11 mm Hex	1	4932363686	8,60 €
18	460	385	11 mm Hex	1	4932363693	15,40 €
18	600	530	11 mm Hex	1	4932363700	21,30 €
20	230	155	11 mm Hex	1	4932363687	10,80 €
20	460	385	11 mm Hex	1	4932363694	17,40 €
20	600	530	11 mm Hex	1	4932363701	23,50 €
22	230	155	11 mm Hex	1	4932373363	11,90 €
22	460	385	11 mm Hex	1	4932363695	18,80 €
22	600	530	11 mm Hex	1	4932363702	27,90 €
24	230	155	11 mm Hex	1	4932373364	13,90 €
24	460	385	11 mm Hex	1	4932373370	23,50 €
26	230	155	11 mm Hex	1	4932373365	16,50 €
26	460	385	11 mm Hex	1	4932373371	26,90 €
28	230	155	11 mm Hex	1	4932373366	18,70 €
28	460	385	11 mm Hex	1	4932373372	30,60 €
30	230	155	11 mm Hex	1	4932373367	20,60 €
30	460	385	11 mm Hex	1	4932373373	34,10 €
32	230	155	11 mm Hex	1	4932373368	22,60 €
32	460	385	11 mm Hex	1	4932373374	37,20 €
6 Parça Set						
a	Ø 8 / 10 / 12 / 14 / 16 / 18 mm x 230 mm.		Ahşap Kasa	1	4932373380	58,80 €

Speed Feed™ Ahşap Matkap Uçları - Konik Seri

Sert ve yumuşak ahşap, ıslak ve işlenmiş ahşap, kontrplak sunta, su kontrastı, lamine kiriş ve paneller, sert ağaçlar, teak,kayın,meşe,ve benzeri malzemeleri delim için uygundur. Çift kesme kenarları ve konik tasarımı sayesinde normal ağaç matkap uçlarına göre 10 kat daha hızlı daha uzun ömürlü ve daha az sıkışma ile kullanıcıya benzersiz kolaylık sağlar.

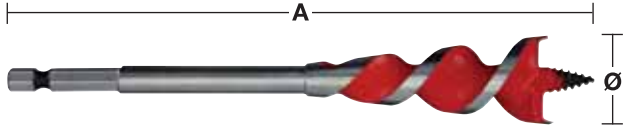

Ø (mm)	Ø (inch)	A (mm)	Uç Girişi	Paket Adedi	Ürün Kodu	Liste Fiyatı
13	½"	165	¼" Hex	1	48130048	7,50 €
16	⅝"	165	¼" Hex	1	48130058	7,10 €
20	¾"	165	¼" Hex	1	48130068	8,90 €
22	⅞"	165	¼" Hex	1	48130078	9,60 €
25	1"	165	¼" Hex	1	48130088	11,20 €
32	1 ¼"	165	¼" Hex	1	48130108	14,30 €
4 Parça uç seti				1	48130400	35,10 €
Ø 13 / 16 / 20 / 25 mm.						



Çift Kesme Kenarı



Konik Tasarım

Matkap Freze Uçları - Taş Mentеше Ucu

DIN 74836 normlarına uygun üretilmiştir. Temiz, kıymıksız delim sağlar. Kapı kilit yuvaları budak çıkarma için uygundur. Mentеше yuva delikleri açmak için kullanılır. Tüm doğal, yumuşak ve sert ahşap ağır hizmet uygulamaları için uygundur.

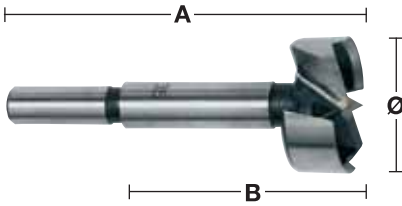

a



Ø (mm)	A (mm)	B (mm)	Uç Girişi	Paket Adedi	Ürün Kodu	Liste Fiyatı
10	90	50	8 mm round shank	1	4932363703	4,80 €
12	90	50	8 mm round shank	1	4932363704	4,90 €
14	90	50	8 mm round shank	1	4932363705	5,30 €
15	90	50	8 mm round shank	1	4932363883	5,60 €
16	90	50	8 mm round shank	1	4932363706	5,90 €
18	90	50	8 mm round shank	1	4932363707	6,20 €
20	90	50	8 mm round shank	1	4932363708	7,00 €
25	90	50	8 mm round shank	1	4932363711	8,00 €
26	90	50	8 mm round shank	1	4932363712	8,10 €
30	90	50	8 mm round shank	1	4932363714	8,90 €
32	90	50	10 mm round shank	1	4932363715	9,30 €
35	90	50	10 mm round shank	1	4932363717	10,10 €
40	90	50	10 mm round shank	1	4932363720	12,30 €
50	90	50	10 mm round shank	1	4932373923	16,90 €
5 Parça Set				1	4932373379	40,20 €
Ø 15 / 20 / 25 / 30 / 35 mm.						

SWITCHBLADE™ Ahşap Freze

- Hız: agresif yem vida tasarımı ile kolay kavrama, delime başlarken hızlı ve çaba sarfetmeden kolay bir delim sağlar ve bu sayede daha hızlı delme ile sonuçlanır.
- Değiştirilebilir sustalı, değiştirilebilir bıçak sistemi ile bıçak her zaman keskin. Bu sayede verimliliği artırır ve genel ömrü uzar.
- Uygulama: tüm ahşaplar için uygundur, elektrikçiler, tesisatçılar ve borunun her türlü ahşap deliklerden geçmesine olanak sağlar.
- Her Selfeed uç 2 bıçaklı beslenir, 2 adet değiştirilebilir yem vidalar, 2 adet set vida ve 1 adet allen anahtarı ile seti tamamlar



Ø (mm)	Uç Girişi	Paket Adedi	Ürün Kodu	Liste Fiyatı
35	7/16" Hex	1	48255120	34,10 €
38	7/16" Hex	1	48255125	34,81 €
51	7/16" Hex	1	48255135	43,57 €
54	7/16" Hex	1	48255140	46,04 €
57	7/16" Hex	1	48255143	52,43 €
65	7/16" Hex	1	48255150	54,90 €

SWITCHBLADE™ 5'li Paket

Description	Paket Adedi	Ürün Kodu	Liste Fiyatı
SWITCHBLADE™ 5 Parça Set			
SWITCHBLADE™ Selfeed uç Ø 35/38/54/65 mm 140 mm quik lok uzatma 4 x yedek bıçak 4 x Besleme vida 4 x vida 1 x Allen anahtarı	1	49225100	218,77 €



SWITCHBLADE™ Yedek Bıçakları

Ø (mm)	Paket Adedi	Ürün Kodu	Liste Fiyatı
35	1	48255420	3,40 €
38	1	48255425	3,19 €
51	1	48255435	3,50 €
54	1	48255440	3,71 €
57	1	48255443	3,91 €
65	1	48255450	4,02 €

Ahşap freze ucu yedek bıçakları

1 adet besleme vidası, 2 adet set vidaları, 1 adet allen anahtar, aynı zamanda 1 adet saklama kabı. Yedek bıçaklarınızı saklayabilirsiniz.

1 48255280



Ahşap Freze Uçları

Tüm boyutlarında çıkarılabilir ve değiştirilebilir besleme vida bulunur. Her uç ile birlikte iki besleme vidaları sayesinde kolay ve rahat değişim olanağı sağlar. Besleme vidası sayesinde çabuk kavrama özelliğine sahiptir. İç kesme işlemi sırasında ahşaba baskısı olmadan temiz, pürüzsüz delikleri elde etme olanağı sağlar. Her selfeed 2 adet besleme vida, 1 adet set vida ve 1 adet allen anahtarı ile birlikte verilir.

Ø (mm)	Uç Girişi	Paket Adedi	Ürün Kodu	Liste Fiyatı
25	7/16" Hex	1	48251002	10,90 €
29	7/16" Hex	1	48251122	12,15 €
32	7/16" Hex	1	48251252	13,40 €
35	7/16" Hex	1	48251372	14,30 €
38	7/16" Hex	1	48251502	15,45 €
44	7/16" Hex	1	48251752	18,03 €
51	7/16" Hex	1	48252002	20,70 €
54	7/16" Hex	1	48252122	20,60 €
57	7/16" Hex	1	48252252	21,90 €
65	7/16" Hex	1	48252562	26,30 €
Besleme Vidası Kafası 1/4"		1	48286870	2,06 €
Allen Anahtar 1/8" for		1	49960060	0,54 €
65 mm çapa kadar ayarlama vidası		1	06832625	0,46 €



Ahşap Freze Uçları - Büyük Boy

76, 92 ve 116 mm ölçülerinde büyük çaplı delimler için mevcuttur, çift kesici bıçakları sayesinde yarıçapı traşlayarak pürüzsüz kesim sağlar. Baskı olmadan temiz, pürüzsüz delikler elde edebilirsiniz. Değiştirilebilir mil yapısı mevcuttur.

Ø (mm)	Uç Girişi	Paket Adedi	Ürün Kodu	Liste Fiyatı
76	3 milled flats	1	48253001	30,90 €
92	3 milled flats	1	48253621	37,90 €
116	3 milled flats	1	48254621	49,90 €
Değiştirilebilir mil		1	48070201	5,67 €
Besleme vidası kafası		1	48286880	3,50 €
76 mm çapa kadar ayarlama vidası		1	06833150	0,46 €
Allen Anahtar 5/32"		1	49960070	0,35 €



7'li Set

Description	Paket Adedi	Ürün Kodu	Liste Fiyatı
7 Parça Set			
Ahşap freze Ø 25 / 29 / 32 / 38 / 44 / 54 / 65 mm, extension 140 mm uzunluk ve yem vidaları	1	49220130	129,88 €



Adaptörler

7/16" Hex saplı ahşap freze ucu, matkap ucu ve delik testere (25mm / 1" çap ve daha büyük) için.

A (mm)	Paket Adedi	Ürün Kodu	Liste Fiyatı
a	1	48281030	15,76 €
	1	48284006	10,70 €
b	1	48284011	13,70 €
	1	48284016	16,70 €

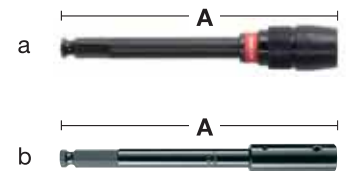

Ahşap Matkap Uçları DIN 7487 E

Islak ve işlenmiş ahşap, sunta, kontrplak ve tüm doğal sert ve yumuşak ahşap için uygundur.
DIN 7487 E. Normlarına uygundur

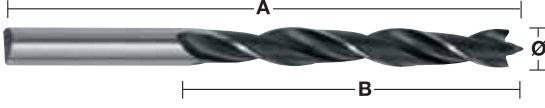

Ø (mm)	A (mm)	B (mm)	Uç Girişi	Paket Adedi	Ürün Kodu	Liste Fiyatı
3	60	33	3 mm Yuvarlak Gövdeli	1	4932363651	1,00 €
4	75	43	4 mm Yuvarlak Gövdeli	1	4932363652	1,10 €
5	86	52	5 mm Yuvarlak Gövdeli	1	4932363653	1,10 €
6	97	60	6 mm Yuvarlak Gövdeli	1	4932363654	1,20 €
7	109	69	7 mm Yuvarlak Gövdeli	1	4932363655	1,30 €
8	117	75	8 mm Yuvarlak Gövdeli	1	4932363656	1,40 €
9	125	80	9 mm Yuvarlak Gövdeli	1	4932363657	1,50 €
10	133	87	10 mm Yuvarlak Gövdeli	1	4932363658	1,80 €
11	142	89	10 mm Yuvarlak Gövdeli	1	4932363659	2,30 €
12	151	96	10 mm Yuvarlak Gövdeli	1	4932363660	2,40 €
13	151	96	10 mm Yuvarlak Gövdeli	1	4932363661	2,80 €
14	151	97	10 mm Yuvarlak Gövdeli	1	4932363662	3,00 €
15	151	97	10 mm Yuvarlak Gövdeli	1	4932363663	3,60 €
16	151	97	10 mm Yuvarlak Gövdeli	1	4932363664	4,10 €
18	180	120	10 mm Yuvarlak Gövdeli	1	4932363665	6,80 €
20	200	130	10 mm Yuvarlak Gövdeli	1	4932363666	8,90 €
5 Parça Set a Ø 4 / 5 / 6 / 8 / 10 mm.			Plastik Kasa	1	4932352465	6,10 €
8 Parça Set b Ø 3 / 4 / 5 / 6 / 7 / 8 / 9 / 10 mm.			Plastik Kasa	1	4932352466	9,30 €

HSS Kalıp İzolasyon Matkap Ucu

HSS çelikten imal edilmiştir. Ahşap, alçıpan ve metal kanaldaki deliklerden delme için uygundur. DIN 7490 e göre ve güvenlik gereksinimleri açısından imal edilmiştir. Ergonomik matkap gövdesi sayesinde riskleri ortadan kaldırır küçük büküm açısı ve genişlemiş flüt ile maksimum hız sağlamak ve yapışmasına neden olmayan talaş kaldırma özelliği ile kolay ve hızlı delim yapabilmek için tasarlanmıştır. Made in Germany.

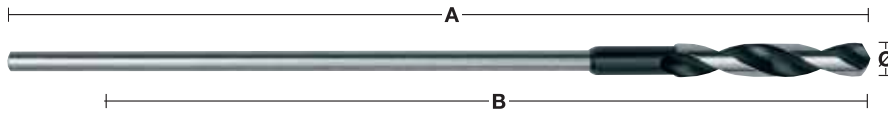

Ø (mm)	A (mm)	B (mm)	Uç Girişi	Paket Adedi	Ürün Kodu	Liste Fiyatı
6	400	300	5 mm Yuvarlak Gövdeli	1	4932399672	8,90 €
6	600	500	5 mm Yuvarlak Gövdeli	1	4932399675	9,70 €
8	400	300	6 mm Yuvarlak Gövdeli	1	4932363667	8,90 €
8	600	500	6 mm Yuvarlak Gövdeli	1	4932363674	9,70 €
10	400	300	8 mm Yuvarlak Gövdeli	1	4932363668	10,50 €
10	600	500	8 mm Yuvarlak Gövdeli	1	4932363675	11,40 €
12	400	300	8 mm Yuvarlak Gövdeli	1	4932363669	13,40 €
12	600	500	8 mm Yuvarlak Gövdeli	1	4932363676	14,30 €
14	400	300	8 mm Yuvarlak Gövdeli	1	4932363670	16,10 €
14	600	500	8 mm Yuvarlak Gövdeli	1	4932363677	17,30 €
16	400	300	10 mm Yuvarlak Gövdeli	1	4932363671	19,50 €
16	600	500	10 mm Yuvarlak Gövdeli	1	4932363678	20,50 €
18	400	300	10 mm Yuvarlak Gövdeli	1	4932363672	22,80 €
18	600	500	10 mm Yuvarlak Gövdeli	1	4932363679	24,00 €
20	400	300	10 mm Yuvarlak Gövdeli	1	4932363673	29,60 €
20	600	500	10 mm Yuvarlak Gövdeli	1	4932363680	30,70 €
22	400	300	10 mm Yuvarlak Gövdeli	1	4932399673	38,90 €
22	600	500	10 mm Yuvarlak Gövdeli	1	4932399676	41,80 €
24	400	300	11 mm Yuvarlak Gövdeli	1	4932399674*	44,80 €
24	600	500	11 mm Yuvarlak Gövdeli	1	4932399677*	43,30 €

Yaprak Seri Matkap Uçları

DIN E 6.3 normlarına uygundur. Hızlı büyük çaplarda delme. Doğal, sert ve yumuşak kereste ve sunta delme için uygundur. Kapı kilitleri, yuva açmada ve elektrik ile sıhhi tesisatlarda kullanılır. 1/4" hex bağlantı



a



Ø (mm)	A (mm)	Paket Adedi	Ürün Kodu	Liste Fiyatı
6	152	1	4932352487	2,50 €
6	400	1	4932352488	8,60 €
8	152	1	4932363130	2,50 €
8	400	1	4932352489	8,60 €
10	152	1	4932363131	2,50 €
10	400	1	4932352490	8,60 €
12	152	1	4932363132	2,70 €
12	400	1	4932352491	8,60 €
13	152	1	4932363133	2,70 €
13	400	1	4932352492	8,60 €
14	152	1	4932363134	3,10 €
14	400	1	4932352493	9,70 €
16	152	1	4932363135	3,10 €
16	400	1	4932352494	9,70 €
18	152	1	4932363136	3,40 €
18	400	1	4932352495	10,70 €
19	152	1	4932363137	3,40 €
19	400	1	4932352496	10,70 €
20	152	1	4932363138	3,40 €
20	400	1	4932352497	10,70 €
22	152	1	4932363139	3,70 €
22	400	1	4932352498	11,60 €
24	152	1	4932363140	3,70 €
25	152	1	4932363141	4,00 €
25	400	1	4932352499	12,50 €
26	152	1	4932363142	4,20 €
28	152	1	4932363143	4,80 €
28	400	1	4932352500	14,70 €
30	152	1	4932363144	4,80 €
30	400	1	4932352501	14,70 €
32	152	1	4932363145	5,00 €
32	400	1	4932352502	15,40 €
35	400	1	4932352503	17,00 €
36	152	1	4932363146	5,40 €
38	152	1	4932363147	5,40 €
a 8 Parça Set (Ø 12 / 16 / 18 / 20 / 22 / 25 / 28 / 32 x 152 mm uzunluk.)		8	4932352504	36,80 €



Açıklama	A (mm)	Uç Girişi	Uç Girişi	Paket Adedi	Ürün Kodu	Liste Fiyatı
Uzatma	305	1/4" Hex	1/4" Hex	1	4932363148	12,00 €

Cam & Seramik Matkap Uçları

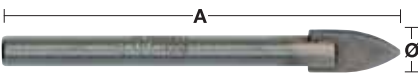

Cam, fayans ayna seramik delmek için uygundur. Made in Germany.







Ø (mm)	A (mm)	Paket Adedi	Ürün Kodu	Liste Fiyatı
3	90	1	4932399393	3,40 €
4	90	1	4932363884	3,70 €
5	90	1	4932363885	3,80 €
6	90	1	4932363886	4,10 €
8	95	1	4932363887	5,60 €
10	100	1	4932363888	6,60 €

HSS Matkap Ucu Uygulama Kılavuzu

Aşağıdaki tabloda en etkili kesme ve delme hızları tavsiye edilir. Tablolar sadece bir rehber olarak kullanılmalıdır ve kullanıcı delinen malzemeyi bağlamış olmalıdır. Soğutucu akışkan ve yağlama yapıldığında 5 kat ömrünü artıracaktır.

Malzeme Sınıfı	Malzeme Tipi	Sertlik/ Gerilme/ Kuvvet N/mm ²	Sert Kaya	Delik Çapı Ø mm – RPM					Soğutma	
				Ø 1-2	Ø 3-5	Ø 6-10	Ø 11-15	Ø 16-20		
Metal	Alaşımli yapı çeliği, Çelik alaşım	< 400	< HRB 69	4770	1870	930	630	470	Delme emülsiyonu, kesme yağı	
		400-800	< HRC 21	4450	1770	870	580	430		
	Çelik Saç	< 800	< HRC 21	4450	1760	860	560	430	Delme emülsiyonu, ester yağı	
	Alaşımli Sert Takım Çeliği	< 800	< HRC 21	4440	1760	860	560	430	Delme emülsiyonu, kesme yağı	
	Alaşımli Takım Çeliği	< 800	< HRC 21	3950	1550	780	520	390	Delme emülsiyonu, ester yağı	
		> 800	> HRC 21	1950	800	390	275	200		
Alaşımli Sert Takım Çeliği	< 1200	< HRC 37	2100	890	450	300	210	Delme emülsiyonu, ester yağı		
	> 1200	> HRC 38	1350	540	260	170	120			
Besleme	Besleme (mm/rev)			0.03	0.09	0.15	0.20	0.25		
Paslanmaz Çelik	Hız	Paslanmaz Çelik	< 1000	< HRC 30	2250	930	450	290	220	Kesme Yağı
		Paslanmaz Çelik	1000-1200	HRC 30-37	1430	560	280	190	130	
	Besleme	Besleme (mm/rev)			0.02	0.06	0.13	0.18	0.24	
Dökme Demir	Hız	Dövülebilir Dökme Demir	750	HRB 99	4700	2000	1100	800	600	Kuru
		Yumuşak	450	HRB 75	4500	1700	950	650	550	Delme emülsiyonu, kesme yağı
		Sert	700	HRB 96	3450	1350	680	440	340	
	Besleme	Besleme (mm/rev)			0.05	0.10	0.16	0.20	0.25	
Alüminyum	Hız		< 350	< HRC 59	8700	3560	1720	1130	860	Delme emülsiyonu, kesme yağı
	Besleme	Besleme (mm/rev)			0.02	0.08	0.13	0.18	0.23	
Bakır	Hız				5100	2000	990	670	500	Delme emülsiyonu, kesme yağı
	Besleme	Besleme (mm/rev)			0.02	0.10	0.20	0.28	0.35	
Bronz	Hız				7950	3190	1480	1010	770	Kuru
	Besleme	Besleme (mm/rev)			0.02	0.11	0.21	0.32	0.35	
Pirinç	Hız				7950	3190	1480	1010	770	Delme Emisyonu
	Besleme	Besleme (mm/rev)			0.02	0.11	0.21	0.32	0.35	
Magnezyum	Hız				9550	3800	1900	1250	970	Kuru
	Besleme	Besleme (mm/rev)			0.05	0.10	0.25	0.30	0.35	
Plastik	Hız	PVC, Polyamid, Termoplastik			3500	2500	1800	700	450	Su
	Besleme	Besleme (mm/rev)			0.05	0.10	0.16	0.21	0.23	

HSS Matkap Ucu Uygulama Kılavuzu

										
Malzeme Sınıfı	Malzeme Tipi	Sertlik/Gerilme/ Kuvvet N/mm ²	Sert Kaya	HSS-R DIN 338	HSS-G Thunderweb DIN 338 DIN 340 DIN 1897 Çift Uçlu	HSS-G Kobalt DIN 338	HSS-G skademeli 1/4 Hex Girişli	HSS-G Konik 1/4 Hex Girişli	Soğutma	
Metal	Alaşımli yapı çeliği, Çelik alaşım	< 400	< HRB 69		●	●	●	●	Delme emülsiyonu, kesme yağı	
		400–800	< HRC 21	●	●	●	●	●		
	Çelik Saç	< 800	< HRC 21		●	●	●	●	Delme emülsiyonu, ester yağı	
	Alaşımli Sert Takım Çeliği	< 800	< HRC 21	●	●	●	●	●	Delme emülsiyonu, kesme yağı	
	Alaşımli Takım Çeliği	< 800	< HRC 21			●	●	●	●	Delme emülsiyonu, ester yağı
		> 800	> HRC 21			●	●	▲	▲	
Alaşımli Sert Takım Çeliği	< 1200	< HRC 37				●	▲	▲	Delme emülsiyonu, ester yağı	
	> 1200	> HRC 38				●	▲	▲		
Paslanmaz Çelik	Paslanmaz Çelik	< 1000	< HRC 30		▲	●	▲	▲	Kesme Yağı	
	Paslanmaz Çelik	1000–1200	HRC 30–37			●	▲	▲		
Dökme Demir	Malleable Dökme Demir	750	HRB 99	●	●	●	●	●	Kuru	
	Yumuşak	450	HRB 75	●	●	●	●	●	Delme emülsiyonu, kesme yağı	
	Sert	700	HRB 96	●	●	●	●	●		
Alüminyum		< 350	< HRC 59		▲	●	●	●	Delme emülsiyonu, kesme yağı	
Bakır					▲	●	●	●	Delme emülsiyonu, kesme yağı	
Bronz				●	●	●	●	●	Kuru	
Pirinç				●	●	●	●	●	Delme Emisyonu	
Magnezyum						●			Kuru	
Plastik	PVC, Polyamide, Thermo Plastik				●	●	●	●	Su	
Ağaç				●	●	●			Kuru	

● En Uygun. Bu malzemeler için önerilir. ▲ Uygun. Bu malzemelerin aralıklı kullanım için tavsiye edilir.

Metal Matkap Uçları HSS-R DIN 338 Haddeli Seri

Yüksek hız çeliğinden oluşan metal matkap DIN 338 normlarına uygun olarak üretilmektedir. Oksit kaplama, hızlı talaş kaldırma sağlar. Normal noktası 118 ° açı ile şekilli kesici uç. Tip N flüt, normal açı, çelik delme için uygundur, 800 N / mm² kadar demir, alaşım ve alaşımsız malzeme dökme.

Ø 13.5 mm - Ø 16 mm = 10 mm girişli / Ø 16.5 mm - Ø 20 mm = 13 mm girişli.

Ø (mm)	A (mm)	B (mm)	Paket Adedi	Ürün Kodu	Liste Fiyatı
13.5	160	108	1	4932373318	5,80 €
14.0	160	108	1	4932373319	6,10 €
14.5	169	108	1	4932373320	7,00 €
15.0	169	114	1	4932373321	7,30 €
15.5	178	120	1	4932373322	8,20 €
16.0	178	120	1	4932373323	8,70 €
16.5	184	125	1	4932373324	9,50 €
17.0	184	125	1	4932373325	9,70 €
17.5	191	130	1	4932373326	11,00 €
18.0	191	130	1	4932373327	11,10 €
18.5	198	135	1	4932373328	12,20 €
19.0	198	135	1	4932373329	12,20 €
19.5	205	140	1	4932373330	13,20 €
20.0	205	140	1	4932373331	13,30 €



Metal Matkap Uçları HSS-R DIN 338 Haddeli Seri

Açıklama	Tedarik Şekli	Paket Adedi	Ürün Kodu	Liste Fiyatı
19 Parça Uç Seti				
a Ø 1 / 1.5 / 2 / 2.5 / 3 / 3.5 / 4 / 4.5 / 5 / 5.5 / 6 / 6.5 / 7 / 7.5 / 8 / 8.5 / 9 / 9.5 / 10 mm.	Metal Kasa	1	4932352468	17,00 €
25 Parça Uç Seti				
b Ø 1 / 1.5 / 2 / 2.5 / 3 / 3.5 / 4 / 4.5 / 5 / 5.5 / 6 / 6.5 / 7 / 7.5 / 8 / 8.5 / 9 / 9.5 / 10 / 10.5 / 11 / 11.5 / 12 / 12.5 / 13 mm.	Metal Kasa	1	4932352469	32,10 €

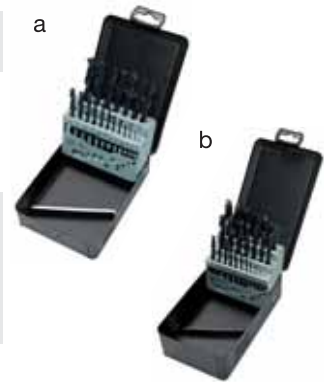

Metal Matkap Uçları HSS-R DIN 338 (5'li-10'lu Paket) Haddeli Seri

Yüksek hız çeliğinden oluşan metal matkap DIN 338 normlarına uygun olarak üretilmektedir. Oksit kaplama, hızlı talaş kaldırma sağlar. Normal noktası 118 ° açılı şekilli kesici uç. Tip N flüt, normal açılı, çelik delme için uygundur, 800 N / mm² kadar demir, alaşım ve alaşımsız malzeme dökme.

Ø (mm)	A (mm)	B (mm)	Paket Adedi	Ürün Kodu	Liste Fiyatı
1.0	34	12	10	4932363444	2,70 €
1.5	40	18	10	4932363449	2,90 €
2.0	49	24	10	4932363454	3,10 €
2.5	57	30	10	4932363459	3,30 €
3.0	61	33	10	4932363464	2,80 €
3.2	65	36	10	4932363466	3,70 €
3.5	70	39	10	4932363469	3,80 €
4.0	75	43	10	4932363474	4,20 €
4.2	75	43	10	4932363476	4,90 €
4.5	80	47	10	4932363479	5,10 €
4.8	86	52	10	4932363482	5,40 €
5.0	86	52	10	4932363484	5,30 €
5.5	93	57	10	4932363489	6,00 €
6.0	93	57	10	4932363494	6,20 €
6.5	101	63	10	4932363499	7,50 €
6.8	109	69	10	4932363502	8,90 €
7.0	109	69	10	4932363504	8,90 €
7.5	109	69	10	4932363509	9,90 €
8.0	117	75	10	4932363514	11,90 €
8.5	117	75	10	4932363519	13,20 €
9.0	125	81	10	4932363524	15,70 €
9.5	125	81	10	4932363529	17,10 €
10.0	133	87	10	4932363534	18,20 €
10.5	133	87	5	4932363539	10,80 €
11.0	142	94	5	4932363544	11,80 €
11.5	142	94	5	4932363549	12,80 €
12.0	151	101	5	4932363554	14,50 €
12.5	151	101	5	4932363559	15,70 €
13.0	151	101	5	4932363564	16,80 €

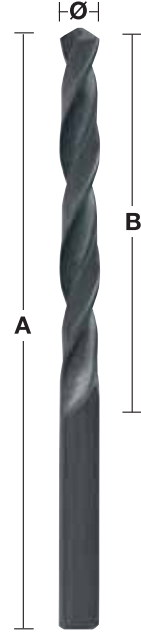
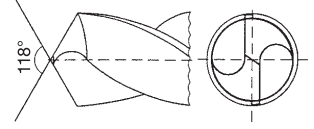

Metal Matkap Uçları HSS-R DIN 338 345 Parça Kabin Set

Ø (mm)	A (mm)	B (mm)	Paket Adedi	Ürün Kodu	Liste Fiyatı
345 Parça Kabin Uçlu Set			1	4932352674	396,00 €
1.0	34	12	20		
1.5	40	18	20		
2	49	24	20		
2.5	57	30	20		
3	61	33	20		
3.5	70	39	20		
4	75	43	20		
4.5	80	47	20		
5	86	52	20		
5.5	93	57	20		
6	93	57	20		
6.5	101	63	20		
7	109	69	10		
7.5	109	69	10		
8	117	75	20		
8.5	117	75	10		
9	125	81	10		
9.5	125	81	5		
10	133	87	10		
10.5	133	87	5		
11	142	94	5		
11.5	142	94	5		
12	151	101	5		
12.5	151	101	5		
13	151	101	5		



THUNDERWEB

HSS Metal Matkap Ucu - DIN 338

Milwaukee

THUNDERWEB

Parabolik ağız kesit alanı. Geniş ağız yapısı sayesinde mukavemeti artırır. Aşırı yüklenmeye karşı dayanıklı. Derin delik delme için kavisli yüzey ve daha az kırılma. Uzun ömür.

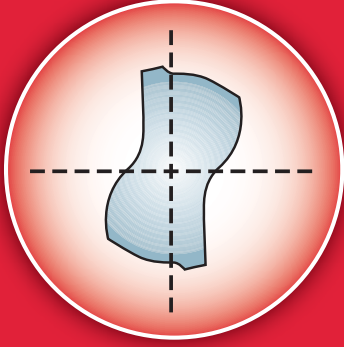

Standart Matkap Ucu

Klasik tip ağız yapısı Standart matkap ucu mukavemeti düşüktür.

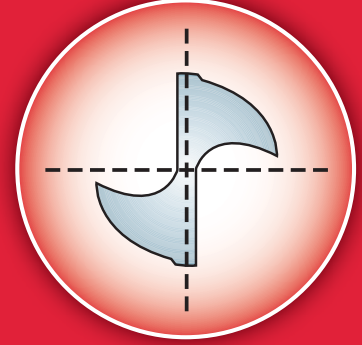

THUNDERWEB ÖZELLİKLERİ

Thunderweb matkap ucu standart matkap ucuna göre gövde yapısı daha kalın ve konik bir şekilde dizayn edilmiştir. Bu sayede ucun ömrünü maksimum seviyeye çıkartılmıştır.

Uç Yapısı : Thunderweb matkap ucu kanal yapısı sayesinde çapakları hızla dışarı atar ve daha uzun ömür sağlar. Açık kanal yapısı derin deliklerde rahat delim sağlar. Bilenmiş kenarlar daha hızlı ve daha temiz kesim yapmasını sağlar.

Düz burgulu açısı küçük çapaklar çıkarır, sert çelikleri delmek için uygundur. 135° uç açısı sayesinde hassas başlangıç sağlar, hızlı nüfus eder, yüzeyde gezmez. Kavisli yüzeyleri delim için daha az çaba ve basınç gerektirir. Çok sert malzemelerde bile mükemmel sonuç verir.



Metal Matkap Uçları HSS THUNDERWEB DIN 338 Taşlanmış seri

Ø (mm)	A (mm)	B (mm)	Paket Adedi	Ürün Kodu	Liste Fiyatı
1.0	34	12	2	4932352345	0,80 €
1.5	40	18	2	4932352346	0,80 €
2.0	49	24	2	4932352347	0,90 €
2.5	57	30	2	4932352348	1,10 €
3.0	61	33	2	4932352349	1,20 €
3.2	65	36	2	4932352350	1,30 €
3.5	70	39	2	4932352351	1,30 €
4.0	75	43	2	4932352352	1,40 €
4.2	75	43	1	4932352353	1,00 €
4.5	80	47	1	4932352354	1,20 €
4.8	86	52	1	4932352355	1,20 €
5.0	86	52	1	4932352356	1,30 €
5.5	93	57	1	4932352357	1,50 €
6.0	93	57	1	4932352358	1,60 €
6.5	101	63	1	4932352359	1,70 €
6.8	109	69	1	4932352360	1,70 €
7.0	109	69	1	4932352361	2,00 €
7.5	109	69	1	4932352362	2,20 €
8.0	117	75	1	4932352363	2,70 €
8.5	117	75	1	4932352364	2,90 €
9.0	125	81	1	4932352365	3,40 €
9.5	125	81	1	4932352366	3,70 €
10.0	133	87	1	4932352367	4,50 €
10.5	133	87	1	4932352368	4,80 €
11.0	142	94	1	4932352369	5,30 €
11.5	142	94	1	4932352370	5,90 €
12.0	151	101	1	4932352371	6,80 €
12.5	151	101	1	4932352372	7,80 €
13.0	151	101	1	4932352373	8,20 €

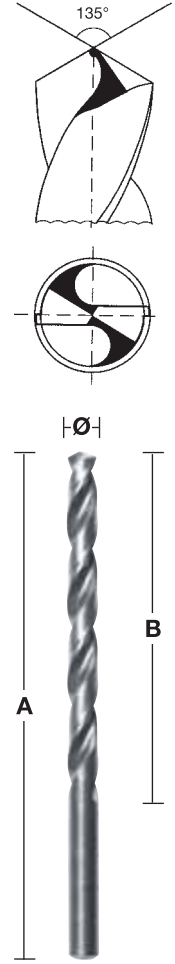

THUNDERWEB - DIN 338 - 5 & 10'lu Paket

Ø (mm)	A (mm)	B (mm)	Paket Adedi	Ürün Kodu	Liste Fiyatı
1	34	12	10	4932352377	3,40 €
1.1	36	14	10	4932459826	4,03 €
1.2	38	16	10	4932459827	4,03 €
1.3	38	16	10	4932459828	4,06 €
1.4	40	18	10	4932459829	4,10 €
1.5	40	18	10	4932352378	3,60 €
1.6	43	20	10	4932459830	4,45 €
1.7	43	20	10	4932459831	4,60 €
1.8	46	22	10	4932459832	4,54 €
1.9	46	22	10	4932459833	4,61 €
2	49	24	10	4932352379	3,90 €
2.1	49	24	10	4932459834	5,09 €
2.2	53	27	10	4932459835	5,09 €
2.3	53	27	10	4932459836	5,12 €
2.4	57	30	10	4932430569	5,53 €
2.5	57	30	10	4932352380	4,90 €
2.6	57	30	10	4932459837	5,82 €
2.7	61	33	10	4932459838	5,86 €
2.8	61	33	10	4932459839	5,89 €
2.9	61	33	10	4932459840	5,92 €
3	61	33	10	4932352381	5,80 €
3.1	65	36	10	4932459841	6,43 €
3.2	65	36	10	4932352382	5,90 €
3.3	65	36	10	4932459842	7,30 €
3.4	70	39	10	4932459843	7,33 €



THUNDERWEB - DIN 338 - 5 & 10'lü Paket

Ø (mm)	A (mm)	B (mm)	Paket Adedi	Ürün Kodu	Liste Fiyatı
3.5	70	39	10	4932352383	5,90 €
3.6	70	39	10	4932459844	7,68 €
3.7	70	39	10	4932459845	5,90 €
3.8	75	43	10	4932430547	8,70 €
3.9	75	43	10	4932459846	8,93 €
4	75	43	10	4932352384	6,70 €
4.1	75	43	10	4932459847	8,42 €
4.2	75	43	10	4932352385	7,50 €
4.3	80	47	10	4932459848	8,67 €
4.4	80	47	10	4932459849	8,67 €
4.5	80	47	10	4932352386	8,80 €
4.6	80	47	10	4932459850	10,72 €
4.7	80	47	10	4932459851	10,72 €
4.8	86	52	10	4932352387	9,60 €
4.9	86	52	10	4932459852	10,72 €
5	86	52	10	4932352388	10,00 €
5.1	86	52	10	4932459853	15,65 €
5.2	86	52	10	4932430548	15,30 €
5.3	86	52	10	4932459854	15,65 €
5.4	93	57	10	4932459855	15,65 €
5.5	93	57	10	4932352389	12,60 €
5.6	93	57	10	4932430570	13,84 €
5.7	93	57	10	4932459856	17,18 €
5.8	93	57	10	4932430549	16,49 €
5.9	93	57	10	4932459857	17,18 €
6	93	57	10	4932352390	13,40 €
6.1	101	63	10	4932459858	18,30 €
6.2	101	63	10	4932430550	17,64 €
6.3	101	63	10	4932459859	18,30 €
6.4	101	63	10	4932430571	14,59 €
6.5	101	63	10	4932352391	14,40 €
6.6	101	63	5	4932459860	10,21 €
6.7	101	63	5	4932459861	10,21 €
6.8	109	69	5	4932352392	9,00 €
6.9	109	69	5	4932459862	10,21 €
7	109	69	5	4932352393	9,50 €
7.1	109	69	5	4932459863	13,28 €
7.2	109	69	5	4932430551	13,60 €
7.3	109	69	5	4932459864	13,44 €
7.4	109	69	5	4932459865	13,44 €
7.5	109	69	5	4932352394	11,00 €
7.6	117	75	5	4932459866	15,78 €
7.7	117	75	5	4932459867	15,78 €
7.8	117	75	5	4932459868	15,78 €
7.9	117	75	5	4932459869	15,78 €
8	117	75	5	4932352395	14,10 €
8.1	117	75	5	4932459870	17,25 €
8.2	117	75	5	4932430552	17,74 €
8.3	117	75	5	4932459871	17,57 €
8.4	117	75	5	4932430553	17,74 €
8.5	117	75	5	4932352396	15,00 €
8.6	125	81	5	4932459872	19,52 €
8.7	125	81	5	4932459873	19,52 €
8.8	125	81	5	4932459874	19,52 €
8.9	125	81	5	4932459875	19,52 €
9	125	81	5	4932352397	17,50 €
9.1	125	81	5	4932459876	21,54 €
9.2	125	81	5	4932459877	21,54 €
9.3	125	81	5	4932459878	21,54 €
9.4	125	81	5	4932459879	21,54 €
9.5	125	81	5	4932352398	18,20 €
9.6	133	87	5	4932459880	24,32 €
9.7	133	87	5	4932459881	24,32 €
9.8	133	87	5	4932459882	24,32 €
9.9	133	87	5	4932459883	24,32 €



THUNDERWEB - DIN 338 - 5 & 10'lu Paket

Ø (mm)	A (mm)	B (mm)	Paket Adedi	Ürün Kodu	Liste Fiyatı
10.0	133	87	5	4932352399	21,60 €
10.5	133	87	5	4932352400	24,40 €
11.0	142	94	5	4932352401	26,80 €
11.5	142	94	5	4932352402	28,90 €
12.0	151	101	5	4932352403	34,10 €
12.5	151	101	5	4932352404	35,50 €
13.0	151	101	5	4932352405	38,00 €

**THUNDERWEB - DIN 338 - Set**

Açıklama	Tedarik Şekli	Paket Adedi	Ürün Kodu	Liste Fiyatı
THUNDERWEB HSS-G Set (19 parça).				
a Ø 1 / 1.5 / 2 / 2.5 / 3 / 3.5 / 4 / 4.5 / 5 / 5.5 / 6 / 6.5 / 7 / 7.5 / 8 / 8.5 / 9 / 9.5 / 10 mm.	Plastik Kasa	1	4932352374	36,70 €
b 6 x 19 Paket HSS-G Delme seti 4932352374.	-	1	4932352375	200,00 €
THUNDERWEB HSS-G Set (25 parça).				
c Ø 1 / 1.5 / 2 / 2.5 / 3 / 3.5 / 4 / 4.5 / 5 / 5.5 / 6 / 6.5 / 7 / 7.5 / 8 / 8.5 / 9 / 9.5 / 10 / 10.5 / 11 / 11.5 / 12 / 12.5 / 13 mm.	Plastik Kasa	1	4932352376	70,20 €

**Metal Matkap Ucu DIN340 HSS Taşlaşmış Seri Uzun Tip 10'lu Paket**

Yüksek kaliteli yüksek hız çeliğinden üretilmiştir.

Merkezleme noktası DIN 1412 C sağ kenar kesme.

Gelişmiş merkezleme 135 ° açılı kanallar veya derin delik delme için en uygundur 900 N / mm² kadar sondaj çelik, dökme demir için uygundur. Alaşımli ve alaşimsız malzemelerde kullanılır.

Ayrıca ahşap ve plastik için uygundur.

Ø (mm)	A (mm)	B (mm)	Paket Adedi	Ürün Kodu	Liste Fiyatı
2.0	85	56	10	4932430328	5,60 €
2.5	95	62	10	4932430329	7,10 €
3.0	100	66	10	4932430330	9,50 €
3.5	112	73	10	4932430331	12,90 €
4.0	119	78	10	4932430332	15,20 €
4.5	126	82	10	4932430333	17,50 €
5.0	132	87	10	4932430334	21,10 €
5.5	139	91	10	4932430335	27,10 €
6.0	139	91	10	4932430336	29,80 €
6.5	148	97	10	4932430337	35,30 €
7.0	156	102	10	4932430338	42,50 €
8.0	165	109	10	4932430339	59,10 €
9.0	175	115	10	4932430340	77,30 €
10.0	184	121	10	4932430341	97,30 €
11.0	195	128	5	4932430342	63,40 €
12.0	205	134	5	4932430343	76,10 €
13.0	205	134	5	4932430344	89,10 €

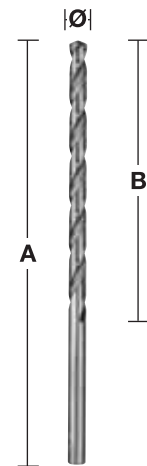
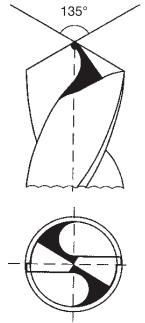

Shockwave HSS-G Hex Girişli Metal Matkap Ucu

- Darbeli vidalamalar için optimize edilmiş 1/4 Hex saplı matkap ucu.
- 135°'lik açılı uç yapısı merkezlemeyi kolaylaştırır ve hassas bir başlangıç sağlar.
- Flüt tasarımı, daha hızlı malzeme tahliyesi sağlar ve ısı birikimini azaltarak daha fazla verimlilik sağlar.
- Titanyum kaplı yapısıyla ısıyı dağıtır.
- Darbeli vidalamalar için uygun olan 1/4 Hex giriş sayesinde daha çok kullanım alanına hitap eder.

Ø (mm)	A (mm)	B (mm)	Paket Adedi	Ürün Kodu	Liste Fiyatı
2	59.5	17	2	48894703	2,10 €
2.5	62	19	2	48894704	2,20 €
3	65	23	2	48894763	2,30 €
3.2	66.5	23	2	48894706	2,80 €
3.5	69	25	2	48894707	2,80 €
4	71.5	26	2	48894708	2,90 €
4.2	74	28	1	48894709	1,80 €
4.5	76	29	1	48894710	1,80 €
4.8	78	29	1	48894711	1,90 €
5	93	46	1	48894712	2,90 €
5.5	104	59	1	48894764	2,90 €
6	105	60	1	48894714	3,00 €
6.5	107	63	1	48894715	3,20 €
6.8	108	64	1	48894716	3,40 €
7	109	65	1	48894717	3,50 €
7.5	110	66	1	48894718	3,70 €
8	111	67	1	48894719	3,90 €
8.5	114	70	1	48894720	4,50 €
9	117	73	1	48894721	5,20 €
9.5	118	74	1	48894722	5,70 €
10	120	76	1	48894723	6,50 €
10.5	122	78	1	48894724	7,10 €
11	125	81	1	48894725	8,00 €
11.5	126	82	1	48894726	8,60 €
12	127	83	1	48894727	9,60 €
12.5	128	83	1	48894728	10,20 €
13	130	85	1	48894729	11,10 €
Shockwave HSS-G TİN Kırmızı Hex Plastik Kasa Delme Ucu(10 parça)					
Ø 3 / 3.5 / 4 / 4.5 / 5 / 6 / 7 / 8 / 9 / 10 mm.			10	48894759	35,70 €
Shockwave HSS-G TİN Kırmızı Hex Plastik Kasa Delme Ucu(19 parça)					
Ø 2 / 2.5 / 2 x 3 / 3.5 / 2 x 4 / 4.5 / 5.5 / 6 / 6.5 / 7 / 7.5 / 8 / 8.5 / 9 / 9.5 / 10 mm.			19	48894760	62,30 €

RED HEX

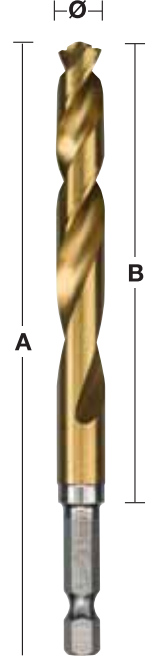

135°

SPLIT POINT™

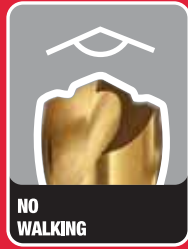

DARBELİ & DELME



HSS-G Cobalt Metal Matkap Ucu Altın Seri DIN 338 Setler

Açıklama	Tedarik Şekli	Paket Adedi	Ürün Kodu	Liste Fiyatı
HSS-G Co Delici Uç Seti (19 parça).				
a Ø 1 / 1.5 / 2 / 2.5 / 3 / 3.5 / 4 / 4.5 / 5 / 5.5 / 6 / 6.5 / 7 / 7.5 / 8 / 8.5 / 9 / 9.5 / 10 mm.	Plastik Kasa	1	4932352470	65,80 €
HSS-G Co Delici Uç Seti (25 parça).				
b Ø 1 / 1.5 / 2 / 2.5 / 3 / 3.5 / 4 / 4.5 / 5 / 5.5 / 6 / 6.5 / 7 / 7.5 / 8 / 8.5 / 9 / 9.5 / 10 / 10.5 / 11 / 11.5 / 12 / 12.5 / 13 mm.	Plastik Kasa	1	4932352471	147,20 €

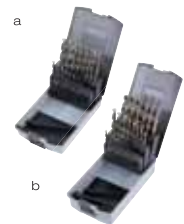

HSS-G Cobalt Metal Matkap Ucu Altın Seri DIN 338

Yüksek derece ısıya dayanıklı kobalt alaşımli yüksek hız çeliğinden öğütülmüş metal matkap uçları DIN 338. Cilalı matkap uçları merkezleme noktası geliştirilmiş merkezleme için 135 ° açılı ile şekillenen kesici uç % 5 Kobaltlı. Sayesinde yüksek delim imkanı. Çelik ve paslanmaz çelik gibi meteryallerin deliminde kullanılır.

Ø (mm)	A (mm)	B (mm)	Paket Adedi	Ürün Kodu	Liste Fiyatı
1.0	34	12	2	4932363248	3,50 €
1.5	40	18	2	4932363249	3,30 €
2.0	49	24	2	4932363250	3,30 €
2.5	57	30	2	4932363251	3,30 €
3.0	61	33	2	4932363253	3,20 €
3.2	65	36	2	4932363254	3,90 €
3.5	70	39	2	4932363256	3,90 €
4.0	75	43	2	4932363258	4,10 €
4.2	75	43	1	4932363260	2,40 €
4.5	80	47	1	4932363262	2,50 €
4.8	86	52	1	4932363263	2,80 €
5.0	86	52	1	4932363264	2,60 €
5.5	93	57	1	4932363267	3,20 €
6.0	93	57	1	4932363268	3,40 €
6.5	101	63	1	4932363269	4,00 €
6.8	109	69	1	4932363270	4,60 €
7.0	109	69	1	4932363271	4,60 €
7.5	109	69	1	4932363272	4,70 €
8.0	117	75	1	4932363274	5,30 €
8.5	117	75	1	4932363276	5,50 €
9.0	125	81	1	4932363277	7,00 €
9.5	125	81	1	4932363278	7,20 €
10.0	133	87	1	4932363279	7,90 €
10.5	133	87	1	4932363281	10,90 €
11.0	142	94	1	4932363282	12,00 €
11.5	142	94	1	4932363283	14,20 €
12.0	151	101	1	4932363284	15,30 €
12.5	151	101	1	4932363285	19,30 €
13.0	151	101	1	4932363286	19,40 €

RED COBALT

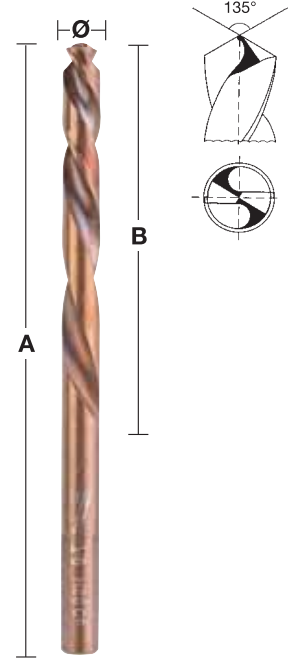

HSS-G Cobalt Metal Matkap Ucu Altın Seri DIN 338 5 ve 10'lu Paketler

1.0	34	12	10	4932373332	14,90 €
1.5	40	18	10	4932373333	14,20 €
2.0	49	24	10	4932373334	14,70 €
2.5	57	30	10	4932373335	14,70 €
3.0	61	33	10	4932373336	14,40 €
3.2	65	36	10	4932373337	17,30 €
3.5	70	39	10	4932373338	17,10 €
4.0	75	43	10	4932373339	18,40 €
4.2	75	43	10	4932373340	20,30 €
4.5	80	47	10	4932373341	20,90 €
4.8	86	52	10	4932373342	24,00 €
5.0	86	52	10	4932373343	22,10 €
5.5	93	57	10	4932373344	27,40 €
6.0	93	57	10	4932373345	29,40 €
6.5	101	63	10	4932373346	35,10 €
6.8	109	69	5	4932373347	21,00 €
7.0	109	69	5	4932373348	19,70 €
7.5	109	69	5	4932373349	21,00 €
8.0	117	75	5	4932373350	24,40 €
8.5	117	75	5	4932373351	25,40 €
9.0	125	81	5	4932373352	32,10 €
9.5	125	81	5	4932373353	33,10 €
10.0	133	87	5	4932373354	36,40 €
10.5	133	87	5	4932373355	51,40 €
11.0	142	94	5	4932373356	56,70 €
11.5	142	94	5	4932373357	67,60 €
12.0	151	101	5	4932373358	72,10 €
12.5	151	101	5	4932373359	90,30 €
13.0	151	101	5	4932373360	110,90 €



HSS Metal Matkap Uçları Kısa DIN 1897 10'lu Paket

Matkap ucu kalitesi : Yüksek kaliteli, yüksek hız çeliğinden üretilmiştir.

İpucu geometrisi : DIN 1412 C Nokta açısı: 118 °. Tolerans: h8, Flüt / Helis açısı: Tip N flüt ve normal 20-30 ° açı. Sağ kenar kesme. Yüzey / Renk: Parlak gümüş nedeniyle yüksek matkap noktası basıncı dayanıklıdır. Mükemmel merkezleme. Sağ kesme kenarı, talaşı ortadan kaldıran. Daha hızlı talaş kaldırma ve daha az çabayla daha hızlı kesim için bağlayıcı. Uygulama: Sondaj levha ve ince duvarlı malzemeler için en uygun. 900 N / mm² kadar çelik sac, ince alaşım ve alaşımız malzeme delme için uygundur. Ayrıca ahşap ve plastik için uygundur.

Ø (mm)	A (mm)	B (mm)	Paket Adedi	Ürün Kodu	Liste Fiyatı
2.0	38	12	10	4932352200	6,30 €
2.5	43	14	10	4932352201	5,50 €
3.0	46	16	10	4932352202	5,70 €
3.2	49	18	10	4932352203	7,70 €
3.3	49	18	10	4932352204	7,70 €
3.5	52	20	10	4932352205	7,70 €
3.7	52	20	10	4932352206	11,70 €
4.0	55	22	10	4932352207	8,90 €
4.2	55	22	10	4932352208	14,30 €
4.5	58	24	10	4932352209	10,80 €
4.8	62	26	10	4932352210	16,50 €
5.0	62	26	10	4932352211	12,90 €
5.2	62	26	10	4932352212	16,70 €
5.5	66	28	10	4932352213	16,70 €
6.0	66	28	10	4932352214	21,60 €
6.5	70	31	10	4932352215	25,90 €
7.0	74	34	10	4932352216	33,20 €
7.5	74	34	5	4932352217	20,00 €
8.0	79	37	5	4932352218	22,00 €
8.5	79	37	5	4932352219	27,00 €
9.0	84	40	5	4932352220	31,90 €
10.0	89	43	5	4932352221	31,80 €

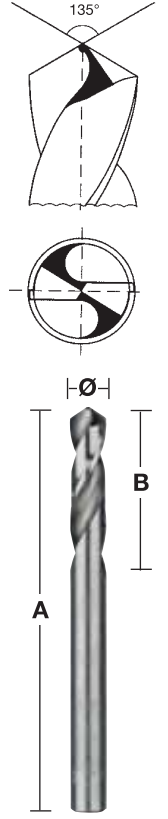

HSS Metal Matkap Ucu Çift Taraflı (10'lu Paket) - DIN1897

Matkap ucu kalitesi : Yüksek kaliteli, yüksek hız çeliğinden üretilmiştir.

İpucu geometrisi : Split Point DIN 1412 C noktası açısı: 135 °Tolerans: h8, Flüt / Helis açısı: Tip N flüt ve normal 20-30 ° açı. Sağ kenar kesme. Yüzey / Renk: Parlak gümüş. İyi merkezleme bölünmüş nokta ucu. Her iki uç kullanılabilir. Kısa olması riski olmadan daha yüksek besleme basıncı ile kullanılabilir. Mükemmel merkezleme. Sağ kesme kenarı ile Cıvalı tip N flüt, hızlı talaş kaldırma ve daha hızlı bağlayıcı ortadan kaldırır daha az çaba ile kesim olanağı sağlar Uygulama: çelik, demir dışı metaller ve plastik uygun sondaj. İnce tabaka malzemeleri, örneğin, için en uygun perçin delikleri.

Ø (mm)	A (mm)	B (mm)	Paket Adedi	Ürün Kodu	Liste Fiyatı
2.5	43	10	10	4932352222	10,20 €
3.0	46	11	10	4932352223	10,20 €
3.2	49	12	10	4932352224	11,00 €
3.3	49	12	10	4932352225	11,00 €
3.5	52	14	10	4932352226	11,00 €
4.0	55	14	10	4932352227	11,90 €
4.1	55	14	10	4932352228	12,60 €
4.2	55	14	10	4932352229	12,60 €
4.5	58	16	10	4932352230	14,60 €
4.8	62	18	10	4932352231	16,40 €
5.0	62	18	10	4932352232	16,40 €
5.5	66	19	10	4932352233	22,50 €
6.0	66	19	10	4932352234	23,60 €

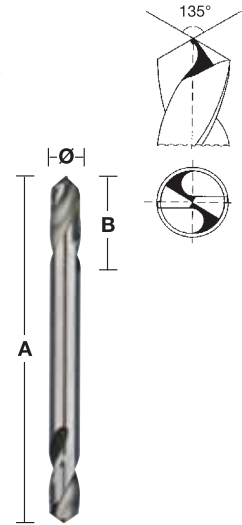

Kademeli Matkap Uçları

■ Geleneksel matkapta kullanılmak üzere;

Bir matkap ucu birden fazla boyutta delik seçeneği, Mevcut delikleri büyütme için en iyi aksesuar, Daha dayanıklı, kalın çekirdek kırılması sayesinde kırılma engellenir. Daha doğru ve daha az sürtünme ile başlar. Temiz çapaksız delikler, daha az yalpalama. Dağılma veya çatlama olmadan plastik delinir.

■ Matkap uçları aşağıdaki malzemeleri delme için idealdir;

Demir ve demir dışı metaller levhalar, profiller ve borular. Bakır, pirinç ve alüminyum. Paslanmaz çelik, Plastik. Maksimum malzeme kalınlığı 4 mm. En iyi ömür sağlamak için bir soğutucu kullanılması tavsiye edilir.

■ Uygulamalar;

Elektrik: kablo rekoru montajı için panel ve dolaplar. Tesisat boru ve kurulum için giriş delikleri. Metaller üzerinde fabrikasyon: Çeşitli boyutları ve delik büyütme. Otomotiv: telefonlar, antenler, mobil kablo montajı için delikler. Bakım onarım işlemleri: çeşitli uygulamalar, boyutları ve delik büyütme.



Milwaukee® Avantajları

- a Daha hızlı delme - Geliştirilmiş merkezleme için Rapidstrike ucu ile hızlı ve güvenli delim yapma
- b Performans için özel uç ve geometri tasarımı - matkap yüksek hızlı şarjlı matkaplar ile kullanıldığında deforme olmasını önler
- c 2x için optimize 2 flüt zemin bilenmiş kenar geometrisi daha hızlı ve düzgün delme sağlar.
- d 4 x uzun ömür için siyah oksit kaplama ile özel tasarlanmış çelikten imal edilmiştir. Yüksek hızlı şarjlı matkap ile kullanım için optimize edilmiştir.
- e Lazer ile belirtilmiş kadame ayarları
- f Delik delme esnasında çapak yapmaması için özel tasarım
- g Güvenli kavrama ile aynasının içinde kaymasını önlemek için tasarım

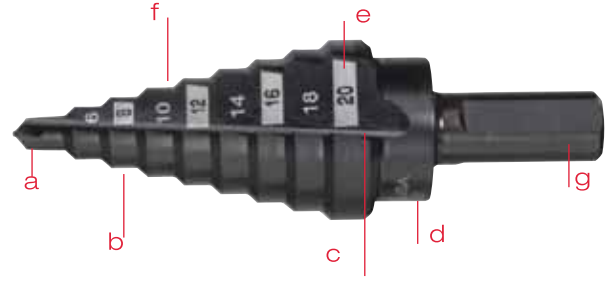

2x HIZ **4x UZUN ÖMÜR** **25% DAHA FAZLA DELİM** **ŞARJ BAŞINA**

Açıklama	Giriş Çapı (mm)	Toplam Uzunluğu [mm]	Adım Sayısı	Paket Adedi	Ürün Kodu	Liste Fiyatı	
a	PG 7 - PG 21	10	68	9	1	48899321	74,60 €
b	M 6 - M 32	10	92	13	1	48899332	113,10 €
c	4 - 12 mm / 1"	6	65	9	1	48899301	48,20 €
d	4 - 12 mm / 2"	6	65	5	1	48899302	42,90 €
e	4 - 20 mm	8	65	9	1	48899320	54,20 €
f	6 - 35 mm	10	90	14	1	48899335	118,80 €
g	3 Parça Set (3, 5, 6)				1	48899399	239,00 €

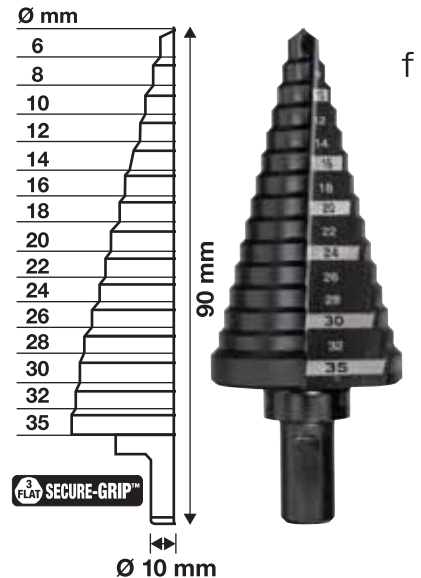
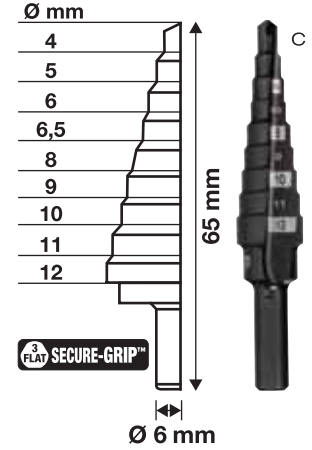
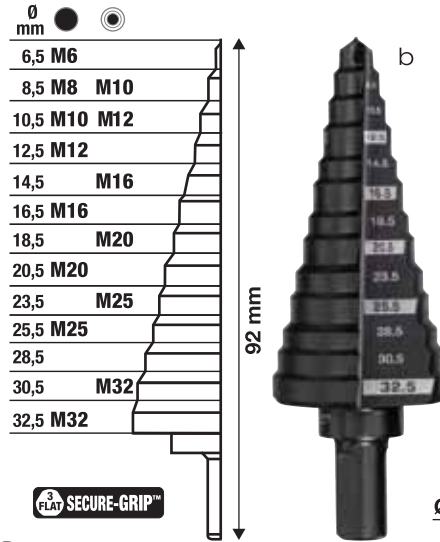
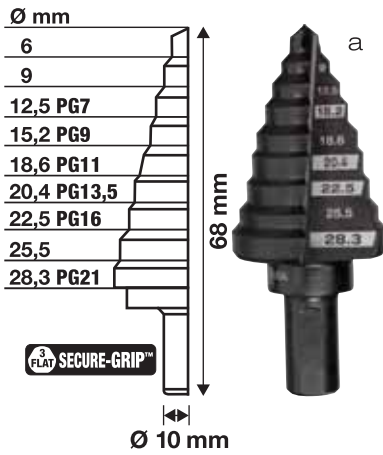

Manyetik Matkap Uçları



% 100 daha hızlı

Manyetik matkap uçları ile hız ve zaman tasarrufu elde edilir. Aşağıdaki faktörlere bağlı olarak. İlk olarak sadece halka şeklindeki kesici ağızlar Kesme çevresinden malzemeyi bir bütün olarak ayırır. İkinci olarak faydası kesim işlemi sırasında iki keskin açılar ile bilenmiş ağızlar sayesinde kolay ve hızlı kesim elde edilir.

% 30 daha fazla verimlilik

Halka şeklindeki kesici ağızlar sayesinde sorunsuz bir şekilde malzemenin kesilmesine olanak sağlar. Daha az motor, enerji ve itici güç uygulanır matkap çapı büyüdükçe enerji tasarrufu artar.

Uzun ömürlü

Kesici ağızları sayesinde halka şeklinde kesimler yaparak çalışmanıza hız katar. Kalın 6 mm gövde ile özel diş geometrisi yüksek performans sağlar aşırı yüklenme nedeniyle kırılma riski ortaya çıkazılmaz.

Hız Grafiği

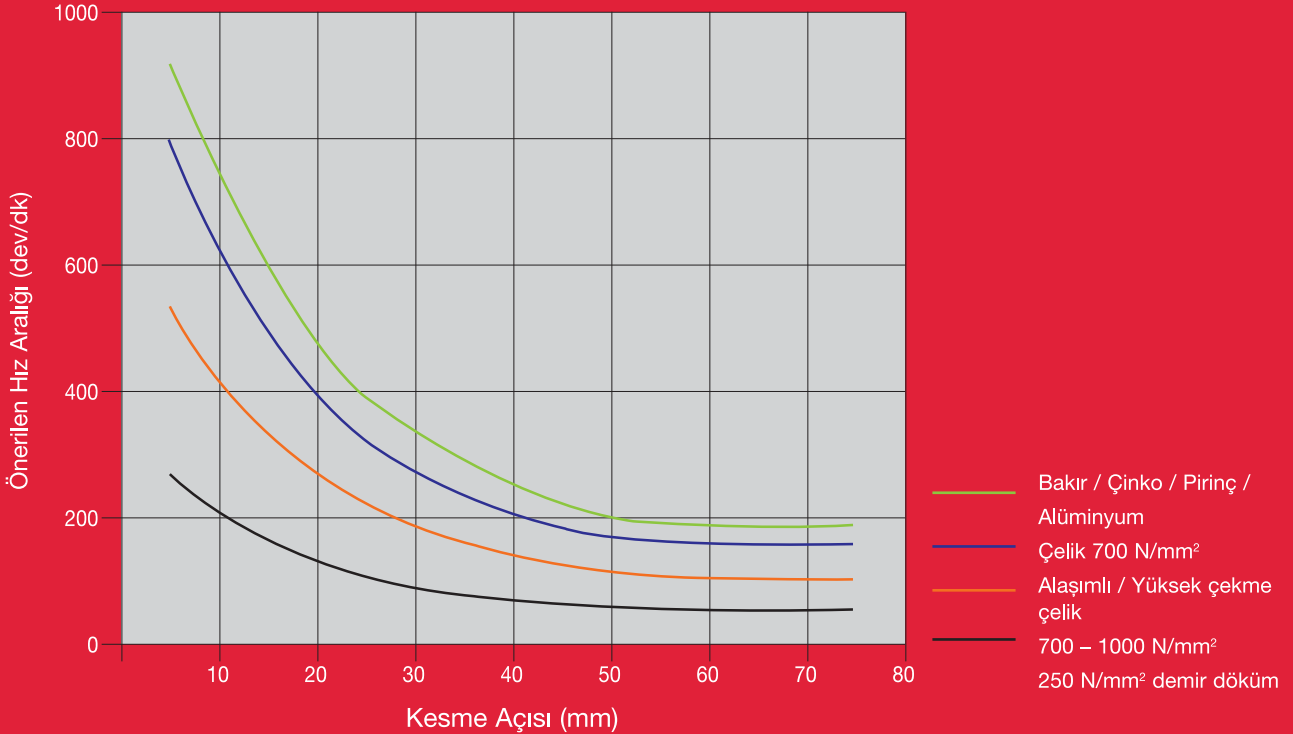

Manyetik Matkap Uçları

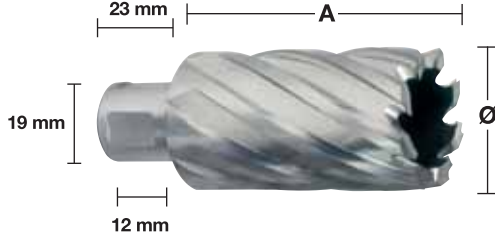

30 mm

Ø (mm)	A (mm)	Paket Adedi	Ürün Kodu	Liste Fiyatı
12	30	1	4932371740	19,60 €
13	30	1	4932371741	20,20 €
14	30	1	4932343270	20,40 €
15	30	1	4932343271	20,30 €
16	30	1	4932343272	21,70 €
17	30	1	4932343273	22,70 €
18	30	1	4932343274	23,20 €
19	30	1	4932343275	23,70 €
20	30	1	4932343276	26,60 €
21	30	1	4932343277	27,30 €
22	30	1	4932343278	28,30 €
23	30	1	4932343279	29,80 €
24	30	1	4932343280	30,20 €
25	30	1	4932343281	34,00 €
26	30	1	4932343282	35,70 €
27	30	1	4932343283	36,90 €
28	30	1	4932343284	40,30 €
29	30	1	4932343285	41,60 €
30	30	1	4932343286	42,50 €
31	30	1	4932343287	43,90 €
32	30	1	4932343288	45,20 €
33	30	1	4932371742	49,50 €
34	30	1	4932371743	50,90 €
35	30	1	4932371744	52,20 €
36	30	1	4932371745	53,60 €
37	30	1	4932371746	55,10 €
38	30	1	4932371747	59,60 €
39	30	1	4932371748	61,10 €
40	30	1	4932371749	70,10 €
41	30	1	4932371750	70,20 €
42	30	1	4932371751	71,90 €
43	30	1	4932371752	73,60 €
44	30	1	4932371753	74,30 €
45	30	1	4932371754	78,70 €
46	30	1	4932371755	84,90 €
47	30	1	4932371756	85,70 €
48	30	1	4932371757	90,50 €
49	30	1	4932371758	89,60 €
50	30	1	4932371759	92,60 €



50 mm

Ø (mm)	A (mm)	Paket Adedi	Ürün Kodu	Liste Fiyatı
14	50	1	4932343289	32,10 €
15	50	1	4932343290	32,50 €
16	50	1	4932343291	34,10 €
17	50	1	4932343292	41,20 €
18	50	1	4932343293	37,10 €
19	50	1	4932343294	38,40 €
20	50	1	4932343295	41,10 €
21	50	1	4932343296	41,90 €
22	50	1	4932343297	43,60 €
23	50	1	4932343298	45,30 €
24	50	1	4932343299	47,30 €
25	50	1	4932343300	53,20 €
26	50	1	4932343301	55,20 €
27	50	1	4932343302	58,10 €
28	50	1	4932343303	61,20 €
29	50	1	4932343304	64,20 €
30	50	1	4932343305	66,00 €
31	50	1	4932343306	69,00 €
32	50	1	4932343307	71,80 €
33	50	1	4932371760	74,70 €
34	50	1	4932371761	78,70 €
35	50	1	4932371762	83,20 €
36	50	1	4932371763	84,60 €
37	50	1	4932371764	87,60 €
38	50	1	4932371765	89,60 €
39	50	1	4932371766	96,40 €
40	50	1	4932371767	105,30 €
41	50	1	4932371768	107,20 €
42	50	1	4932371769	110,20 €
43	50	1	4932371770	110,90 €
44	50	1	4932371771	130,20 €
45	50	1	4932371772	147,30 €
46	50	1	4932371773	132,10 €
47	50	1	4932371774	140,70 €
48	50	1	4932371775	152,00 €
49	50	1	4932371776	147,50 €
50	50	1	4932371777	175,00 €

Açıklama	Tedarik Şekli	Paket Adedi	Ürün Kodu	Liste Fiyatı
30 mm merkezleme Ucu		2	49590011	32,80 €
50 mm merkezleme Ucu		2	49590012	37,30 €
6 Parça Set + 30 mm merkezleme ucu	Plastik Kasa	1	4932372533	134,30 €
a Ø 14 / 16 / 18 / 20 / 22 / 24 mm.				

Manyetik Matkap Aksesuar Şeması



4932604226

M18™ FMDP-502 C

MD 38

MDE 42/MBE 1200
½" x 20 UNF Girişli

MDE 4-85
Mors konik 3 Girişli

Çıkarma Kaması



49590020
Mandren &
Adaptör



Merkezleme
Ucu



48100130
Boru Delme
Adaptörü



½" x 20
48662125
13 mm Mandren



Merkezleme
Ucu



½" x 20 UNF
4932218111
Metal Mandren
1,5-13 mm



½" x 20 UNF
19 mm Weldon
4932372781
Freze Uç
Adaptörü



4932371785
Yağlama
Bileziği



4932371782
Yağlama
Kabı



4932371788
Yağlama
Adaptörü

19 mm Weldon

19 mm Weldon



30 mm
Freze (Kısa)

49590011

Kısa Merkezleme
(30 mm)



50 mm
Freze (Uzun)

49590012

Uzun Merkezleme
(50 mm)



MT 3
19 mm Weldon
4932343310
Freze Uç
Adaptörü



MT 3
B 16
4932117042
Mandren
Adaptör



MT 3
B 22
4932117044
Mandren
Adaptör



B 16
4932127011
Metal Mandren
3-16 mm



B 16
4932127010
Metal Mandren
1-16 mm



B 22
4932117031
Metal Mandren
5-20 mm

Merkezleme Ucu

Yüksek Performans Bi-Metal Testereler

HOLE DOZER™

UZUN ÖMÜR

DAHA DÜZGÜN ve DAHA HIZLI KESİM



Ø 19-37 mm



Ø 38-152 mm



Ø 152-210 mm

- Diş kırılmasına karşı ömür boyu garanti
- Uç koruma diş geometrisi ile en dayanıklı diş formu ve en uzun kullanım ömrü sağlar

PLUG JACK™

PLUG JACK™



ALL-ACCESS SLOT

PLUG JACK™



ALL-ACCESS SLOT

Panç gövdesinde bulunan, uygulama sonrası pançın içerisinde toplanan kalıntıları, rahat bir şekilde çıkartmak için tasarlanmış kanal teknolojisi kalıntılara erişim kolaylığı sağlar.



Diş Dizaynı

4 inç başına 6 diş ile 10 derecelik bir açı sayesinde aşağıdaki yararları sağlar.

- Daha hızlı ve daha agresif kesim imkanı
- Geliştirilmiş ısı dağılımı sayesinde daha uzun keskin kalmasını sağlar
- Derin kavisli guletlar tıkanma ve aşırı ısınmasını engelleyen daha etkin çapak temizliği sağlar
- Özel şekilli diş dizaynı ile daha ince malzemelerde daha az eğim sağlar
- Delme işlemi esnasında diş geometrisi sayesinde daha az güç gereksinimi sağlar. Bu sayede az güç ve iyi çapak atılması kombinasyonu elde edilir.

Panç Gövdesi

- 1.27 mm çelik gövdesi sert ve esnek bir yapıya sahip
- 41 mm kadar etkili kesim kapasitesi

Kesici Diş Dizaynı

- Daha hızlı ve daha agresif kesim
- Geliştirilmiş ısı dağılımı kesim sırasında daha uzun süre keskin dişlerin korunmasını sağlar.
- Derin kavisli yüzeyi, talaşın hızla tahliye edilmesini, aşırı ısınmayı ve tıkanmayı önler.

Kesici Diş Kalitesi

- M42 yüksek hız çeliğinden üretilmiştir.
- % 8 kobalt oranı sayesinde aşırı ısınmada çalışsa bile uzun ömürlü ve diş yapısını korur
- Yüksek hız çeliğinden üretilmiş dişler yüksek alaşımli çelik gövde üzerine lazer ile kaynatılmıştır.
- Kesici dişlerin mukavemetini arttırmak için 600 oC sıcaklıkta 65 HRC ile sertleştirilmiştir.
- M42 çelik dişler yüksek aşınmaya direncinden dolayı sert ve zor malzemeleri delmek için idealdir.

Uygulamalar

- Yüksek kaliteli delik testere her türlü malzeme kesimi için mükemmel çözümdür:
- Çelik 1000 N / mm² mukavemeti
- Paslanmaz çelik ve aside dayanıklı çelik
- Demir olmayan metaller
- Dökme demir
- Alüminyum
- Ahşap
- Orta yoğunlukta lif levha (MDF)
- Alçıpan
- Sandviç malzemeleri
- PVC



FIXTEC Adaptörler

a Ø 14–30 mm

FIXTEC "twist release" hızlı değişim.Adaptör üzerine panç testeresinin kilitlemesini önler.

b Ø 32–210 mm

Panç testeresi arkasına adaptör sürücü plakasını kilitle bu sayede panç testeresi yalpalama ve titreşimi ortadan kaldırır.



a



b

Bi - Metal Delik Testereleler & Devir Tablosu

Ø mm	Ø Inc	700 N/mm ² Metal	Dökme Demir	Paslı Çelik & 1000 N/mm ² Metaller	Demir Olmayan Metaller	Alümi-nyum	Ağaç	MDF	Maks. Kesme Derinliği (mm)	Paket Adedi	Ürün Kodu	Liste Fiyatı
14	3/16	580	400	300	790	900	1500	750	41	1	49560002	18,20 €
16	3/8	550	365	275	730	825	1500	750	41	1	49560012	13,70 €
17	1/8	500	330	250	665	750	1500	750	41	1	49560014	23,60 €
19	3/4	460	300	230	600	690	1500	750	41	1	49560023	11,70 €
20	29/32	425	280	210	560	635	1500	750	41	1	49560024	18,60 €
21	13/16	425	280	210	560	635	1500	750	41	1	49560027	14,40 €
22	7/8	390	260	195	520	585	1500	750	41	1	49560032	12,20 €
24	29/32	370	250	185	500	550	1500	750	41	1	49560037	15,20 €
25	1	350	235	175	470	525	1500	750	41	1	49560043	12,90 €
27	1 1/8	325	215	160	435	480	1400	700	41	1	49560047	15,90 €
29	1 1/8	300	200	150	400	450	1400	700	41	1	49560052	13,40 €
30	1 3/8	285	190	145	380	425	1400	700	41	1	49560057	16,80 €
32	1 1/4	275	180	140	380	410	1400	700	41	1	49560062	14,50 €
33	1 3/8	260	175	135	345	390	1400	700	41	1	49560067	20,90 €
35	1 3/8	250	165	125	330	375	1400	700	41	1	49560072	15,10 €
37	1 7/8	240	160	120	315	360	1400	700	41	1	49560077	21,90 €
38	1 1/2	230	150	115	300	345	1400	700	41	1	49560082	14,00 €
40	1 3/8	220	145	110	290	330	1200	600	41	1	49560087	16,70 €
41	1 3/8	210	140	105	280	315	1200	600	41	1	49560092	16,20 €
43	1 11/16	205	135	100	270	305	1200	600	41	1	49560097	16,00 €
44	1 3/4	195	130	95	260	295	1200	600	41	1	49560102	15,20 €
46	1 13/16	190	125	95	250	285	1200	600	41	1	49560107	16,50 €
48	1 1/8	180	120	90	240	270	1200	600	41	1	49560112	16,70 €
50	1 31/32	175	120	85	230	260	1200	600	41	1	49560113	22,50 €
51	2	170	115	85	230	255	1200	600	41	1	49560117	13,10 €
52	2 1/8	165	110	80	220	245	1200	600	41	1	49560122	16,20 €
54	2 1/4	150	100	75	200	225	1000	500	41	1	49560127	15,00 €
57	2 19/32	145	100	75	195	225	1000	500	41	1	49560132	15,40 €
59	2 3/8	145	100	75	195	225	1000	500	41	1	49560137	16,90 €
60	2 3/8	140	95	70	190	220	1000	500	41	1	49560142	15,80 €
64	2 39/64	135	90	65	180	205	900	450	41	1	49560147	16,00 €
65	2 1/2	135	90	65	180	205	900	450	41	1	49560153	17,60 €
67	2 3/8	130	85	65	175	200	800	400	41	1	49560158	16,50 €
68	2 11/16	125	80	60	160	185	800	400	41	1	49560159	21,60 €
70	2 1/8	120	80	60	160	180	800	400	41	1	49560163	16,90 €
73	3	115	75	55	150	170	700	350	41	1	49560167	19,20 €
76	3 3/8	110	70	55	140	165	700	350	41	1	49560173	18,60 €
79	3 1/4	105	50	40	140	155	700	350	41	1	49560177	19,50 €
83	3 3/8	100	45	30	130	150	500	250	41	1	49560183	19,90 €
86	3 1/2	95	45	30	130	145	500	250	41	1	49560187	21,20 €
89	3 3/8	95	60	45	120	140	500	250	41	1	49560193	20,10 €
92	3 3/4	90	60	45	120	135	500	250	41	1	49560197	20,90 €
95	3 3/8	90	60	45	120	135	500	250	41	1	49560203	22,90 €
98	4	85	55	40	110	130	400	200	41	1	49560207	23,00 €
102	4 1/8	80	55	40	110	120	400	200	41	1	49560213	23,00 €
105	4 3/8	80	50	40	100	120	300	150	41	1	49560217	23,90 €
111	4 1/2	75	50	35	100	105	300	150	41	1	49560227	26,60 €
114	4 3/4	75	50	35	95	95	300	150	41	1	49560233	25,70 €
121	5	65	45	30	90	90	200	100	41	1	49560237	28,70 €
127	5 1/4	60	40	25	85	85	200	100	41	1	49560243	30,20 €
133	5 1/2	60	40	25	85	85	200	100	41	1	49560244	46,00 €
140	5 3/4	55	35	25	75	75	200	100	41	1	49560247	33,70 €
152	6	55	35	25	75	75	200	100	41	1	49560253	34,20 €
160	6 3/8	50	30	25	60	60	150	75	38	1	4932399885	58,00 €
168	6 3/8	50	30	25	55	55	150	75	38	1	4932399886	67,80 €
177	6 39/62	45	25	25	55	55	150	75	38	1	4932399887	71,10 €
200	7 3/8	40	25	25	50	50	100	50	38	1	4932399888	76,60 €
210	8 39/62	40	20	25	50	50	100	50	38	1	4932399889	81,50 €



– Kesme Yağı Kuru Kesme Yağı Kesme Yağı Neft yağı Kuru Kuru



Hole Dozer Bi Metal Testere Çoklu Paketler

Ø mm	Ø inç	Maks Kesme Kapasitesi (mm)	Paket Adedi	Min. Sipariş Adedi	Ürün Kodu	Liste Fiyatı
19	3/4	41	1	25	49565090	9,15 €
20	25/32	41	1	25	49565091	11,30 €
22	7/8	41	1	25	49565100	8,90 €
25	1	41	1	25	49565110	10,11 €
29	1 1/8	41	1	25	49565120	9,92 €
30	1 3/16	41	1	25	49565125	15,33 €
32	1 1/4	41	1	25	49565130	10,78 €
35	1 3/8	41	1	25	49565140	11,33 €
38	1 1/2	41	1	25	49565150	8,96 €
41	1 5/8	41	1	25	49565152	11,74 €
44	1 3/4	41	1	25	49565155	11,49 €
51	2	41	1	25	49565160	9,92 €
54	2 1/8	41	1	25	49565165	10,98 €
57	2 1/4	41	1	25	49565167	11,33 €
60	2 3/8	41	1	25	49565169	12,13 €
64	2 1/2	41	1	25	49565170	12,00 €
67	2 5/8	41	1	25	49565175	12,67 €
68	2 11/16	41	1	25	49565178	14,05 €
76	3	41	1	25	49565180	13,89 €
89	3 1/2	41	1	25	49565190	15,07 €
92	3 5/8	41	1	25	49565195	15,58 €
102	4	41	1	25	49565200	17,15 €
105	4 1/8	41	1	25	49565205	17,47 €



Hole Dozer Karpit Dişli Bi Metal Delik Testereler

Bi Metal Delik Testereler ile karşılaştırıldığında 10 kat daha fazla ömür, yüksek ısı ve aşınma direnci vardır. 4 Tpi agresif diş geometrisi ve aralıklı yapısı sayesinde gelişmiş kesim olanağı sağlar. Plug Pack geometrik tahliye yuva teknolojisi, kalınlara derin erişim ve kolay temizleme rahatlığı sağlar. Uygulama alanları: Sıhhi tesisat (seramik, yumuşak karo, dökme demir), metal işleme (paslanmaz çelik, yüksek alaşımlı çelikler, alüminyum) ve kompozitler (plastik, sandviç panel, fiberglas, plastik kaplı ahşap levhalar, çivili ahşap)

Ø mm	Ø inç	Maks. Kesme Kapasitesi (mm)	Paket Adedi	Min Sipariş Adedi	Ürün Kodu	Liste Fiyatı
16	5/8	41	1	25	49560701	22,88 €
19	3/4	41	1	25	49560702	21,12 €
22	7/8	41	1	25	49560704	22,59 €
25	1	41	1	25	49560707	25,86 €
29	1 1/8	41	1	25	49560708	27,65 €
32	1 1/4	41	1	25	49560710	29,44 €
35	1 3/8	41	1	25	49560712	31,52 €
38	1 1/2	41	1	25	49560713	32,13 €
41	1 5/8	41	1	25	49560715	36,29 €
44	1 3/4	41	1	25	49560717	35,39 €
48	1 7/8	41	1	25	49560719	38,08 €
51	2	41	1	25	49560720	35,10 €
54	2 1/8	41	1	25	49560722	35,39 €
57	2 1/4	41	1	25	49560724	36,90 €
60	2 3/8	41	1	25	49560726	38,98 €
64	2 1/2	41	1	25	49560727	39,26 €
67	2 5/8	41	1	25	49560729	41,06 €
70	2 3/4	41	1	25	49560731	42,85 €
73	2 7/8	41	1	25	49560733	47,30 €
76	3	41	1	25	49560734	47,01 €
83	3 1/4	41	1	25	49560736	52,06 €
89	3 1/2	41	1	25	49560738	53,25 €
92	3 5/8	41	1	25	49560739	54,43 €
95	3 3/4	41	1	25	49560740	58,30 €
102	4	41	1	25	49560742	60,70 €
108	4 1/4	41	1	25	49560744	64,58 €
114	4 1/2	41	1	25	49560746	68,13 €
127	5	41	1	25	49560748	78,27 €
152	6	41	1	25	49560749	88,10 €



Hole Dozer™ Setler

Açıklama	Paket Adedi	Ürün Kodu	Liste Fiyatı
7 Parça Set			
b Ø 22,29,35,44,51,64 mm. Adaptör Ø 14 - 30 mm (Ürün Kod 49567010). Adaptör - Ø 32 - 152 mm (Ürün Kod 49569100). 2 x Merkezleme Matkap Ucu , 1/8" Hex Allen Anahtar	1	49224005	91,80 €
14 Parça Set			
c Ø 19, 22, 25, 29, 32, 35, 38, 44, 51, 57 mm. Adaptör Ø 14 - 30 mm (Ürün Kod 49567010). Adaptör Ø 32 - 152 mm (Ürün Kod 49569100). 2 x Merkezleme Matkap Ucu 1/8" / ~ 3 mm Allen Anahtar	1	49224152	147,30 €
17 Parça Set			
d Ø 20, 22, 25, 32, 40, 44, 51, 57, 64, 65, 67, 68, 76 mm. Adaptör Ø 14 - 30 mm (Ürün Kod 49567010). Adaptör Ø 32 - 152 mm (Ürün Kod 49569100). 2 x Merkezleme Matkap Ucu 1/8" allen key (Ürün Kod 49960060).	1	49224102	211,00 €
Kutu Set			
e Adaptör ile Merkezleme Matkap ucu (Ürün Kod 49567010). Adaptör ile Merkezleem Matkap ucu (Ürün Kod 49569100). 2 x Merkezleme Matkap Ucu 1/8" allen Anahtar (Ürün Kod 49960060).	1	4932430327	40,64 €

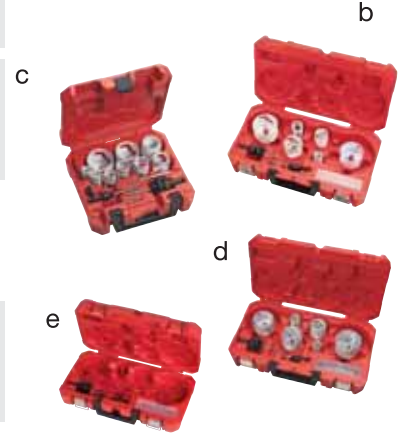

Bi - Metal Delik Testere Adaptörleri

Açıklama	Panç Ölçüsü Ø	Uç Girişi	Uç Bağlantı Girişi	Paket Adedi	Ürün Kodu	Liste Fiy
a Fırtına hızlı değişim adaptörü	Ø 14-30 mm	9,5 mm Hex	1/2" x 20	1	49567210	19,30 €
b Adaptör	Ø 14-30 mm	9,5 mm Hex	1/2" x 20	1	49567010	5,10 €
c Adaptör	Ø 32-210 mm	9,5 mm Hex	3/8" x 18	1	49567250	10,70 €
d Adaptör	Ø 32-210 mm	11 mm Hex	3/8" x 18	1	49569100	9,20 €
e Uzatma - 300 mm	-	9,5 mm Hex	-	1	48284008	9,60 €
f Uzatma - 300 mm	-	11 mm Hex	-	1	48284006	10,70 €
g Ø 6 mm ve 89 mm Merkezleme Delme Ucu	-	-	-	1	49568010	1,90 €
g Ø 6 mm ve 100 mm Merkezleme Delme Ucu	-	-	-	1	49568000	3,37 €
Allen Anahtar	-	-	-	1	49960060	0,54 €

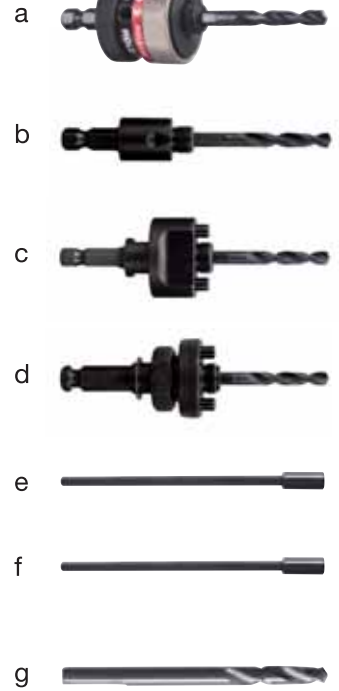

Ayarlanabilir Delik Kesici

Klima boruları, fanlar ve tavan hoparlörler için geniş çaplı delikler kesmek için kullanılır. Delim % 100 tozsuz çalışma ortamı için toz toplama haznesi ile size kolaylık sağlar. Çapı 6,4 mm admırlarla 178 mm 51 mm arasında ayarlanabilir. 178 mm - Lazer 51 de önceden ayarlanmış çapları işaretlenmiş. Alçıpan kullanıma uygundur (max. 25 mm çapa kadar delim yapılabilir.) OSB ahşap panoları için uygun değildir.

Açıklama	Paket Adedi	Ürün Kodu	Liste Fiyatı
Ayarlanabilir Delik Kesici			
a Pilot matkap, 2 bıçaklar, QL Adaptör ve toz toplama	1	49560260	38,20 €
b QL 1 / 4 Hex üç girişi ile Adaptör. 75 mm uzunluğunda.	1	48281000	9,90 €
Yedek Bıçak ve Merkezleme Matkap Ucu			
c Merkezleme matkap ucu, 2 x bıçaklar ve allen hex anahtar.	1	49560290	18,30 €



Bi- Metal Delik Testereleler

- Daha hızlı kesme ve üniversal kullanım için optimize edilmiş değişik 4/6 diş geometrisi.
- En iyi dayanıklılık ve daha yüksek aşınma direnci için
- Genel kullanım için: Bi-Metal dişler.
- çelik, demir içermeyen metaller, ahşap, alçıpan, plastik.

Ø mm	Ø inç	Maks Kesme Kapasitesi (mm)	Paket Adedi	Ürün Kodu	Liste Fiyat
14	9/16	38	1	4932464671	6,27 €
16	5/8	38	1	4932464672	6,27 €
19	3/4	38	1	4932464673	6,27 €
20	25/32	38	1	4932464674	6,27 €
21	13/16	38	1	4932464675	6,37 €
22	7/8	38	1	4932464676	6,50 €
24	15/16	38	1	4932464677	6,62 €
25	1	38	1	4932464678	6,69 €
27	1 1/16	38	1	4932464679	7,04 €
29	1 1/8	38	1	4932464680	7,39 €
30	1 3/16	38	1	4932464681	7,49 €
32	1 1/4	38	1	4932464682	7,71 €
35	1 3/8	38	1	4932464683	8,35 €
38	1 1/2	38	1	4932464684	8,61 €
40	1 9/16	38	1	4932464685	8,90 €
43	1 11/16	38	1	4932464686	9,09 €
44	1 3/4	38	1	4932464687	9,09 €
48	1 7/8	38	1	4932464688	9,25 €
51	2	38	1	4932464689	9,38 €
54	2 1/8	38	1	4932464690	9,86 €
56	4/6	38	1	4932464691	10,24 €
57	2 1/4	38	1	4932464692	10,24 €
60	2 3/8	38	1	4932464693	10,56 €
64	2 1/2	38	1	4932464694	11,04 €
65	2 9/16	38	1	4932464695	11,30 €
67	2 5/8	38	1	4932464696	11,68 €
68	2 11/16	38	1	4932464697	11,68 €
70	2 3/4	38	1	4932464698	11,90 €
73	2 7/8	38	1	4932464699	12,29 €
76	3	38	1	4932464700	12,67 €
79	3 1/8	38	1	4932464701	14,05 €
83	3 1/4	38	1	4932464702	14,66 €
89	3 1/2	38	1	4932464703	15,65 €
92	3 5/8	38	1	4932464704	16,35 €
98	3 7/8	38	1	4932464705	17,63 €
102	4	38	1	4932464706	18,05 €
105	4 1/8	38	1	4932464707	19,36 €
114	4 1/2	38	1	4932464708	22,62 €
121	4 3/4	38	1	4932464709	24,13 €
127	5	38	1	4932464710	25,47 €
152	6	38	1	4932464711	33,12 €



Bi-Metal Delik Testere Setler

Açıklama	Paket Adedi	Ürün Kodu	Liste Fiyatı
10 Parça Set			
a Ø 25,32,40,54,68,76 mm delik testere 14/30 mm merkezleme adaptörü 32/152 mm merkezleme adaptörü 2x merkezleme ucu 1x allen anahtar	1	4932464719	99,07 €
14 Parça Set			
b Ø 19,22,25,29,32,35,38,44,51,57, delik testere 14/30 mm merkezleme adaptörü 32/152 mm merkezleme adaptörü 2x merkezleme ucu 1x allen anahtar	1	4932464720	122,00 €

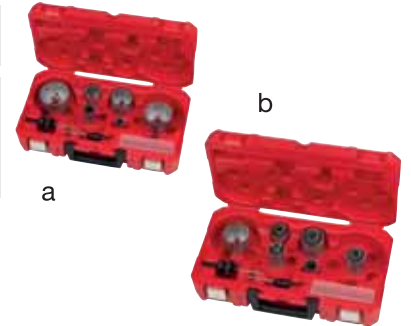

BIG HAWG™ Çok Amaçlı Delik Testereler

- BIG HAWG™ çok amaçlı delik testereleri, elektrikçiler, marangozlar, mutfak eşyaları ve benzerleri için idealdir
- Isıtma, havalandırma ve sıhhi tesisat işleri.
- Çok çeşitli malzemelerde kullanım için tasarlanmıştır:
- Tuğlalar * - hem sağlam tuğlalar hem de boşluklu tuğlalar için uygundur.
- Gaz beton blokları *, hafif agrega blokları ve esinti blokları.
- Yumuşak yoğunluklu kireç- kumtaşı yapı 30 N / mm² sertliğe kadar olan malzemeler.
- Yumuşak ağaçlar, sunta, kontrplak, orta yoğunluklu elyaf levha (MDF).
- Plastikler ve plastik kaplı tahta (Contiboard). Alçı sıva.
- * Beton, granit, orta ila sert yoğunluğa sahip kireç-kumtaşı gibi sert malzemelerde .
- 30 N / mm² üzerindeki sertlikte blok, doğal taş ve sert tuğla. kullanım için uygun değildir



BIG HAWG™ Çok Amaçlı Testereler

Ø (mm)	Maks. Kesme Derinliği (mm)	Dış Sayısı	Paket Adedi	Ürün Kodu	Liste Fiyatı
25	60	2	1	4932464921	25,72 €
30	60	2	1	4932464922	26,75 €
35	60	2	1	4932464923	27,40 €
44	60	2	1	4932464924	28,43 €
51	60	3	1	4932464925	29,07 €
54	60	3	1	4932464926	29,85 €
57	60	3	1	4932464927	30,24 €
65	60	3	1	4932464928	26,75 €
68	60	3	1	4932464929	34,89 €
70	60	3	1	4932464930	35,60 €
76	60	3	1	4932464931	36,08 €
82	60	3	1	4932464932	45,06 €
92	60	3	1	4932464933	50,91 €
102	60	3	1	4932464934	54,66 €
108	60	3	1	4932464935	57,24 €
117	60	3	1	4932464936	60,08 €
133	60	3	1	4932464937	64,48 €
159	60	3	1	4932464938	68,90 €



BIG HAWG™ Çok Amaçlı Delik Testere Seti

Açıklama	Paket Adedi	Ürün Kodu	Liste Fiyatı
10 Parça Set	1	4932464939	201,52 €
Çoklu amaçlı delik testere seti : 35, 44, 51,57, 68, 76 mm. merkezleme adaptörü 1 merkezleme ucu 2 elmas bileme adaptörü.1 x allen anahtar			



BIG HAWG™ Aksesuarları

Açıklama	Uç Girişi	Uzunluk (mm)	Paket Adedi	Ürün Kodu	Liste Fiyatı
Merkezleme Adaptörü	11 mm Hex	75	1	4932464940	5,17 €
Merkezleme pimi 3/8"		110	1	4932464941	17,06 €



Elmas Delik Testereleler

Özel porselen /gres/fayans gibi son derece zor malzemeleri delmek amacıyla profesyoneller için geliştirilmiştir.Metal ile delmek zor olduğundan geliştirilmiş olan elmas uçlu matkap ucu mükemmel bir performans sunar

ÖZELLİKLER:

- **Sınırlı Su:** Her 5 saniyelik aralıklar ile kesim esnasında ucunu daldırarak kesim yapma.Geleneksel elmas matkap uçları sürekli su akışının aksine sınırlı su kullanımı ile kesim yapar.
- **Temiz Delim:** Uygulama çevresine herhangi bir çizik olmadan temiz ve hassas kesim sağlar.
- **Kullanım Ömrü :** Hızlı kesim ve iyi dayanıklılık için yüksek dereceli elmaslar kullanın.
- **Dayanıklılık:** Sert alaşımli gövde kolay kolay deforme olmaz.



Ø (mm)	Uç Girişi	Paket Adedi	Ürün Kodu	Liste Fiyatı
5	1/4" Hex	1	49560503	16,30 €
6	1/4" Hex	1	49560505	16,50 €
8	1/4" Hex	1	49560507	16,80 €
10	1/4" Hex	1	49560509	17,00 €
12	1/4" Hex	1	49560511	21,40 €
15	1/4" Hex	1	49560513	29,10 €
20	1/4" Hex	1	49560515	26,40 €
25	1/4" Hex	1	49560517	28,30 €

Uygulama Alanları

Her türlü sert ve yumuşak seramik
Porselen / Gres / Granit / Mozaik / Terakota /
Aglomera
Dökme demir
Fiberglas
(Cam takviyeli plastik)

Ø (mm)	Uç Girişi	Paket Adedi	Ürün Kodu	Liste Fiyatı
22	1/2" x 20	1	49565605	16,00 €
29	1/2" x 20	1	49565615	19,10 €
32	3/8" x 18	1	49565620	20,00 €
35	3/8" x 18	1	49565625	21,30 €
38	3/8" x 18	1	49565630	23,00 €
44	3/8" x 18	1	49565640	26,60 €
51	3/8" x 18	1	49565645	27,00 €
68	3/8" x 18	1	49565664	33,90 €



Açıklama	Panç Ölçüsü Ø	Uç Girişi	Uç Bağlantı Uç Girişi	Paket Adedi	Ürün Kodu	Liste Fiyatı
Adaptör	Ø 14-30 mm	9,5 mm Hex	1/2" x 20	1	49567010	5,10 €
Adaptör	Ø 32-210 mm	9,5 mm Hex	3/8" x 18	1	49567250	10,70 €
Öğütücü Adaptör	Ø 22-29mm	M14	1/2" x 20	1	4932430464	10,80 €
Öğütücü Adaptör	Ø 32-68mm	M14	3/8" x 18	1	4932430465	10,80 €

1. Delik testeresi ile adaptörü M14 vida ve bir anahtarla iyice sıkın. Sonra açılı taşlama mili kilidi uygulamak ve uygun doğrudan milin üzerine adaptörü İngiliz anahtarı ile iyice sıkın.
2. Karo duvara veya zemine monte değilse, bir kelepçe ile sıkıca sabitlendiğinden emin olun
3. Suyla delik testerenizin uçlarını batırın.
4. Tam hızla açılı taşlama açın, Yavaşça pateni önlemek için hafif bir baskı ile 20-30 ° açıyla delime başlayın. Delik testere bir oluk oluşturur zemin ile yatay olacak şekilde çalışır.
5. Her 5 saniyede bir su takviyesi yapılmalı
6. Ürünün ömrünü uzatmak için kesim esnasında hafif bir basınç ve dairesel hareketler uygulayın.

Elmas Delik Testere Aksesuarları

- Pro. Su soğutma sistemi içerir: - 1 lt kapasiteli, hortum, su düzenleme ünitesi
- Sondaj Kılavuzu (Vantuzlu Merkezleme Aksesuarları)

Açıklama	Paket Adedi	Ürün Kodu	Liste Fiyatı
Profesyonel Su Soğutma Sistemi			
a 1 lt kapasiteli, hortum, su düzenleme ünitesi	1	4932352330*	14,30 €
b Delme Kılavuzu Ø 19 - 68 mm.	1	4932352332	43,80 €



SHOCKWAVE

IMPACT DUTY



TM

DARBELİ DELİK TESTERELER



Akülü ürünler ile kullanım için optimize edilmiş.

ÖZELLİKLER:

- Daha iyi dayanıklılık için % 8 Kobaltlı
- %40 daha hızlı kesim
- 1.5 mm kalınlığa kadar kesim imkanı
- Pürüzsüz kesim
- 1/4" Hex uyumlu



Shockwave Darbeli Delik Testereler

	Ø (mm)	Paket Adedi	Ürün Kodu	Liste Fiyatı
a	19	1	49569805	20,00 €
	22	1	49569810	19,40 €
	25	1	49569815	19,70 €
	29	1	49569820	20,10 €
	32	1	49569825	20,50 €
	35	1	49569830	21,00 €
	38	1	49569835	21,20 €
b	3 Parça Set Ø 22 / 29 / 35 mm.	1	49224800	54,60 €
	Çıkarma kaması ve grup vidası	1	4932430466	0,70 €
	Merkezlleme Matkap Ucu	1	4932430477	7,60 €



Vidalama Bits Uç Setleri

- Vidalama ucunun gövdesi yüksek kaliteli S2 Avrupa çeliğinden üretilmiştir.
- Vidalama ucunun baş kısmı 870 oC sıcaklıkta dökülüp soğuk şoklama ile muakavemeti uzun ömürlü hale getirilir. Bu vidalama ucuna ekstra uzun kullanım garanti eder.

	A (mm)	Paket Adedi	Ürün Kodu	Liste Fiyatı
Phillips	PH 1	25	4932399586	9,88 €
	PH 2	25	4932399587	10,20 €
	PH 3	25	4932399588	9,88 €
Pozidrive	PZ 1	25	4932399589	10,20 €
	PZ 2	25	4932399590	10,20 €
	PZ 3	25	4932399591	9,88 €
Torx	TX 10	25	4932399594	11,07 €
	TX 15	25	4932399595	11,07 €
	TX 20	25	4932399596	11,07 €
	TX 25	25	4932399597	11,07 €
	TX 30	25	4932399599	11,07 €
	TX 40	25	4932399600	11,50 €



Otomotiv Lokma Seti



Açıklama	Paket Adedi	Ürün Kodu	Liste Fiyatı
Otomotiv Lokma Seti	3	4932451568	47,10 €
17, 19 ve 21 mm 1/2" lokma.			

Kompakt Bits Uç Setleri

- İnce cep tasarımı: 110mm x 65mm x 15 mm.
- Mandal sistemi ile güvenli kolay açılış ve kapanış olanağı ekstra yan bölme matkap uçları için 50 mm tornavida bits kabul eder. On cam panel sayesinde toz girişi engellenmiştir.
- 60 HRC ve 1/4" Hex alımı sertliği ile yüksek kalitede vidalama uçları.
- C 6.3 - DIN 3126 e göre, E 6,3-50 mm bit DIN 3126 göre üretilmektedir.
- HSS-G Metal matkap DIN 1412 C'ye göre katı yüksek hız çeliğinden tek parça olarak üretilmiştir.
- Split noktası geliştirilmiş merkezleme için 135° açı ile şekillenen kesici uç. Hızlı bits için Tip N çıkış tasarımı DIN 3126 uygun olarak imal edilmiştir
- Tutuşunu manyetik uç tutucu ile tamamlamaktadır.
- Vidalama ucunun gövdesi yüksek kaliteli S2 Avrupa çeliğinden üretilmiştir. Vidalama ucunun baş kısmı 870 °C sıcaklıkta dökülüp soğuk şoklama ile muavemeti uzun ömürlü hale getirilir. Bu vidalama ucuna ekstra uzun kullanım garantisi eder.

Açıklama	Paket Adedi	Ürün Kodu	Liste Fiyatı
12 Parça Kompakt Vidalama Seti			
a 25 mm: SL 0.8x5.5 mm x1, PH1 x1 / PH2x2 / PH3 x1, PZ1 x1 / PZ2x2 / PZ3 x1, 50 mm: PH2x1, PZ2x1, Manyetik bits uç tutucu kilitlemeli	1	4932399513	20,00 €
12 Parça Kompakt Vidalama Seti TITANIUM			
b 25 mm: PH2x1, PZ1 x1 / PZ2x1 / PZ3x1, TX15x1 / TX20x1 / TX25x1, TX30x1 / TX40x1 HSS-G Metal matkap ucu: 3.0 mm x1 / 5.0 mm x1 Manyetik bits uç tutucu kilitlemeli	1	4932399514	31,70 €
12 Parça Kompakt Vidalama Seti			
c 25 mm: SL 0.8x5.5 mm x1 25 mm: PH1 x1 / PH2x2 / PH3 x1 TX10x1 / TX15x1 / TX20x1, TX25x1 HSS-G Metal matkap ucu: 3.3 mm x1 / 4.2 mm x1 Manyetik bits uç tutucu kilitlemeli	1	4932399516	29,00 €
27 Parça Kompakt Vidalama Seti			
d H1 x2 / PH2x2 / PH3 x1, PZ1 x2 / PZ2x4 / PZ3x2, TX10x2 / TX15x3 / TX20x3, TX25x3 / TX30x1 / TX40x1 Manyetik bits uç tutucu kilitlemeli	1	4932352747	27,00 €

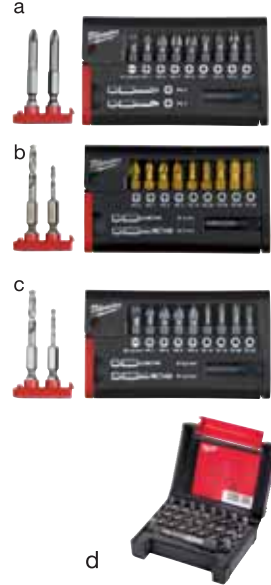

Shockwave Impact Duty™ Vidalama Bits Uçları

IMPACT

- Shockwave vidalama uçları darbeli vidalama ve ağır hizmetler için dizayn edilmiş yüksek performanslı uçlardır.
- Tüm sabitleme ve vidalama işleri için idealdir.
- Esnek tasarım, özel işi işlem kombinasyonu darbeleri emer ve sıkışma anında esneyerek vidalama ucunun bozulmasını engeller ve uzun süre kullanılmasını sağlar.
- Milwaukee için özel üretilmiş metal formülü sayesinde 10 kat daha dayanıklı ve uzun ömürlüdür.
- Milwaukee'nin özel metal (shock zone) formülü sayesinde vidalama uçları daha güçlü hale gelmiştir.

	Tip	A (mm)	Tedarik Şekli	Paket Adedi	Ürün Kodu	Liste Fiyatı
Phillips 	PH 1	25	a	2	4932430850	1,30 €
		90	a	1	4932430851	1,80 €
	PH 2	25	a	2	4932430852	1,30 €
		25	b	25	4932430853	10,80 €
		50	a	1	4932430854	1,25 €
	PH 3	50	b	10	4932430855	10,10 €
		90	a	1	4932430856	1,60 €
		25	a	2	4932430857	1,30 €
		50	a	1	4932430858	1,25 €
	PoziDrive 	PZ 1	25	a	2	4932430860
25			b	25	4932430861	11,60 €
PZ 2		90	a	1	4932430862	1,70 €
		25	a	2	4932430863	1,30 €
		25	b	25	4932430864	11,90 €
PZ 3		50	a	1	4932430865	1,30 €
		50	b	10	4932430866	11,40 €
		90	a	1	4932430867	1,90 €
		25	a	2	4932430868	1,40 €
		25	b	25	4932430869	12,20 €
		50	a	1	4932430870	1,35 €

a Vakumlu



b Saklama Kabı



- A) 25 mm 1/4" Hex - DIN 3126 - C 6.3
B) 50 mm 1/4" Hex - DIN 3126 - E 6.3
C) 90 mm 1/4" Hex - DIN 3126 - E 6.3



Teşhir Seti



SHOCKWAVE

IMPACT DUTY



		A (mm)	Tedarik Türü	Paket Adedi	Ürün Kodu	Liste Fiyatı	
Torx	TX 10	25	a	2	4932430871	0,99 €	
		TX 15	25	a	2	4932430872	1,40 €
			50	a	1	4932451286	1,60 €
		25	b	25	4932430873	16,00 €	
	TX 20	25	a	2	4932430874	1,07 €	
		25	b	25	4932430875	11,51 €	
		50	a	1	4932430876	1,30 €	
		50	b	10	4932430877	10,07 €	
		90	a	1	4932430878	1,90 €	
	TX 25	25	a	2	4932430879	1,40 €	
		25	b	25	4932430880	11,51 €	
		50	a	1	4932430881	1,30 €	
		50	b	10	4932430882	10,50 €	
		90	a	1	4932430883	1,90 €	
	TX 27	25	a	2	4932430884	1,84 €	
TX 30		25	a	2	4932430885	1,20 €	
	25	b	25	4932430886	11,51 €		
	50	a	1	4932430887	1,90 €		
TX 40	25	a	2	4932430888	1,07 €		
	25	b	25	4932430889	13,14 €		
	50	a	1	4932430890	1,40 €		
TX 50	25	a	2	4932430891	1,69 €		
	25	b	25	4932430892	13,74 €		
Hex	Hex 2.5 mm	25	a	2	4932430893	1,34 €	
	Hex 3 mm	25	a	2	4932430894	1,70 €	
	Hex 4 mm	25	a	2	4932430895	1,30 €	
	Hex 5 mm	25	a	2	4932430896	1,20 €	
	Hex 6 mm	25	a	2	4932430897	1,70 €	
	Hex 8 mm	25	a	2	4932430898	2,43 €	
	Hex 10 mm	25	a	2	4932430899	2,97 €	
	Hex 12 mm	25	a	2	4932430900	4,40 €	
	Düz	SL 0,6 x 4,5	25	a	2	4932430901	0,84 €
SL 0,8 x 5,5		25	a	2	4932430902	1,00 €	
SL 1,2 x 6,5		25	a	2	4932430903	0,84 €	

a Vakumlu



b Saklama Kabı



Teşhir seti



35 Parça Bits Uç Seti

Açıklama	Paket Adedi	Ürün Kodu	Liste Fiyatı
Vidalama Uç Seti			
a 25 mm: PH 1 x 2 / PH 2 x 3 / PH 3 x 2, PZ 1 x 2 / PZ 2 x 3 / PZ 3 x 2, TX 10 x 2 / TX 15 x 2 / TX 20 x 3, TX 25 x 3 / TX 30 x 2 / TX 40 x 2, 50 mm: PH 1 x 1 / PH 2 x 1, PZ 1 x 1 / PZ 2 x 1, TX 20 x 1 / TX 25 x 1, Manyetik Bits uç Tutucu	1	4932352068	19,20 €



Manyetik Bits Tutucu

Açıklama	Paket Adedi	Ürün Kodu	Liste Fiyatı
a 58 mm Manyetik bits uç tutucu	1	4932373483	8,10 €
b Alçpan için manyetik bits uç tutucu	1	4932430179	13,60 €



Shockwave Impact Duty™ Vidalama - Torna vida - Kablo sıyırma - Tel bükme

- Cep paket dizaynı
- Vidalama uç setinin uç tutucu kısmı uzayabildiğinden 110 mm uzunluğundaki uçlarda güvenli tutuş sağlar
- Ön taraftan el ile dolum yapılır.
- Kablo sıyırma 0.75 / 1.0 / 1.5 / 2.5 mm²
- Tel bükme 5 mm² kadar

Açıklama	A (mm)	Paket Adedi	Ürün Kodu	Liste Fiyatı
Teşhir Seti				
a 1 x PH2, 1 x PZ1 / 2 x PZ2 / 1 x PZ3, 1 x TX20 / 1 x TX25, 1 x SL 0.6 x 4.5 mm / 1 x SL 0.8 x 5.5 mm, 1 x Hex 4 / 1 x Hex 5, 1 x 76 mm bits uç tutucu	25	1	4932430909	19,20 €
b 1 x PH2, 1 x PZ1 / 2 x PZ2 / 1 x PZ3, 1 x TX15 / 1 x TX20 / 2 x TX25 / 1 x TX30 / 1 x TX40, 1 x 76 mm bits uç tutucu	25	1	4932430910	18,60 €
Teşhir Seti				
c 2 x TX10 / 3 x TX15 / 2 x TX20 / 2 x TX25 / 1 x TX30 / 1 x TX40, 1 x 76 mm bits uç tutucu	25	1	4932430911	18,60 €

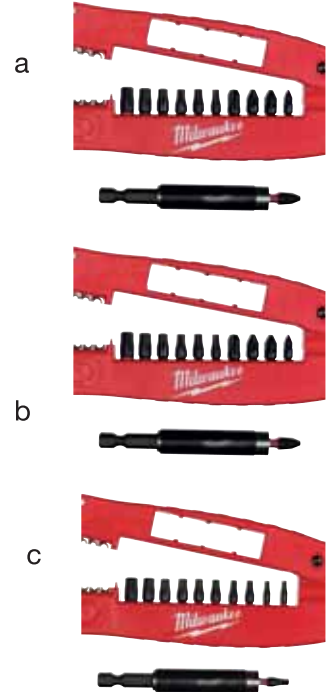

SHOCKWAVE

IMPACT DUTY



Shockwave Impact Duty™ Setler

Açıklama	Paket Adedi	Ürün Kodu	Liste Fiyatı
15 Parça Set Teşhir Seti			
a 15 x 25 mm : 1 x PH1 / 2 x PH2, 1 x PZ1 / 2 x PZ2 / 1 x PZ3, 1 x TX10 / 2 x TX15 / 2 x TX20 / 1 x TX25 / 1 x TX30, 1 x 60 mm manyetik bits uç tutucu	1	4932430904	16,40 €
33 Parça Uç Seti ve Teşhir Seti			
b 24 x 25 mm : 1 x PH1 / 2 x PH2 / 1 x PH3, 2 x PZ1 / 3 x PZ2 / 2 x PZ3, 2 x TX10 / 2 x TX15 / 3 x TX20 / 2 x TX25 / 2 x TX30 / 1 x TX40 / 1 x TX50, 5 x 50 mm : 1 x PH2 / 1 x PZ2, 1 x TX15 / 1 x TX20 / 1 x TX25, 3 x Manyetik Bit uç tutucu 48 mm : 1 x Hex 7 mm / 1 x Hex 8 mm / 1 x Hex 10 mm, 1 x Manyetik Bits Uç Tutucu 60 mm	1	4932430905	37,20 €



50 Parça Delme & Vidalama Seti

Açıklama	Paket Adedi	Ürün Kodu	Liste Fiyatı
50 Parça uç seti			
HSS-G Delme uçları THUNDERWEB: 1 x 2,0 mm, 2 x 2,5 mm, 2 x 3,0 mm, 2 x 3,5 mm, 2 x 4,0 mm, 2 x 4,5 mm, 2 x 5,0 mm, 1 x 6,0 mm Duvar Delme Uçları: 1 x 4,0 mm, 1 x 5,0 mm, 1 x 5,5 mm, 2 x 6,0 mm, 1 x 7,0 mm, 2 x 8,0 mm, 1 x 9,0 mm, 1 x 10,0 mm Vidalama uçları SHOCKWAVE: 25 mm: 1 x PH1, 2 x PH2, 1 x PZ1, 2 x PZ2, 1 x PZ3, 2 x TX15, 2 x TX20, 2 x TX25, 1 x TX30, 1 x TX40, 1 x TX50, 1 x Hex 4 mm, 1 x Hex 5 mm 50 mm: 1 x PH2, 1 x PZ2, 1 x TX20 Somun SHOCKWAVE: 1 x Hex 7 mm, 1 x Hex 8 mm, 1 x Hex 10 mm 1 x manyetik bits tutucu SHOCKWAVE 60 mm 1 x QUIK-LOK uzatma 1/4" Hex 150 mm	1	4932352863	63,10 €



Shockwave Impact Duty™ Setler

Açıklama	Paket Adedi	Ürün Kodu	Liste Fiyatı
48 Parça Vidalama & Bits Setler - Teşhir Stantı			
a 32 x 25 mm : 2 x PH1 / 2 x PH2 / 1 x PH3, 2 x PZ1 / 3 x PZ2 / 1 x PZ3, 3 x TX10 / 3 x TX15 / 3 x TX20 / 3 x TX25 / 3 x TX30 / 1 x TX40, 1 x Hex 4 mm / 1 x Hex 5 mm, 1 x SL 0,6 x 4,5 / 1 x SL 0,8 x 5,5 / 1 x SL 1,2 x 6,5, 8 x 50 mm : 1 x PH1 / 1 x PH2, 1 x PZ1, 1 x TX10 / 1 x TX15 / 1 x TX20 / 1 x TX25 / 1 x TX30, 3 x 90 mm : 1 x PZ2, 1 x TX20 / 1 x TX25, 1 x 60 mm manyetik bits uç tutucu 60 mm . 4 x Shockwave Impact Duty™ 1/4" Hex delme ucu: Ø 3 / 4 / 5 / 6 mm.	1	4932430906	47,70 €
56 Parça Vidalama & Bits Setler - Teşhir Stantı			
b 48 x 25 mm : 2 x PH1 / 3 x PH2 / 1 x PH3, 3 x PZ1 / 4 x PZ2 / 2 x PZ3, 3 x TX10 / 3 x TX15 / 4 x TX20 / 4 x TX25 / 4 x TX30 / 3 x TX40 / 2 x TX50, 2 x Hex 4 mm / 2 x Hex 5 mm, 2 x SL 0,6 x 4,5 / 2 x SL 0,8 x 5,5 / 2 x SL 1,2 x 6,5, 7 x 50 mm : 1 x PH2, 1 x PZ1 / 1 x PZ2, 1 x TX10 / 1 x TX15 / 1 x TX20 / 1 x TX25, 1 x 60 mm manyetik bits uç tutucu	1	4932430907	40,20 €
40 Parça Vidalama & Delme Seti - Teşhir Stantı			
c 25 x 25 mm : 1 x PH1 / 2 x PH2, 1 x PZ1 / 3 x PZ2, 2 x TX10 / 2 x TX15 / 3 x TX20 / 2 x TX25 / 2 x TX30 / 1 x TX40 / 1 x TX50, 1 x Hex 4 mm / 1 x Hex 5 mm, 1 x SL 0,6 x 4,5 / 1 x SL 0,8 x 5,5 / 1 x SL 1,2 x 6,5, 8 x 50 mm : 1 x PH2, 1 x PZ1 / 1 x PZ2, 1 x TX10 / 1 x TX15 / 1 x TX20 / 1 x TX25 / 1 x TX30, 1 x 60 mm manyetik bits uç tutucu 1 x manyetik bits uç tutucu 152 mm 3 x 1/4" Hex Delme ucu: Ø 3 / 4 / 5 mm, 2 x manyetik somun: 48 mm 1 x Hex 8 mm / 1 x Hex 10 mm.	1	4932430908	47,86 €
62 pc Shockwave Uç Seti			
d 27 x 25 mm, 2 x PH1 / 4 x PH2 / 1 x PH3, 3 x PZ1 / 4 x PZ2 / 2 x PZ3, 2 x TX15 / 2 x TX20 / 2 x TX25 / 2 x TX30 / 1 x TX40, 1 x Hex 3 mm / 1 x Hex 4 mm, 16 x 50 mm length: 1 x PH1 / 2 x PH2, 1 x PZ1 / 2 x PZ2 / 1 x PZ3, 2 x TX15 / 2 x TX20 / 2 x TX25 / 2 x TX30, 6 x 90 mm uzunluk: 1 x PH2, 1 x PZ1 / 1 x PZ2, 1 x TX15 / 1 x TX25 / 1 x TX30, 1 x manyetik bits ucu 60 mm uzunluk, 1 x manyetik bits ucu 152 mm uzunluk, 2 x Shockwave Impact Duty™ 1/2" kare 78 mm uzunluk: 19 mm / 21 mm, 3 x Shockwave Impact Duty™ somun 48 mm uzunluk: Hex 7 mm / Hex 8 mm / Hex 10 mm, 5 x Shockwave Impact Duty™ 1/4" Red Hex Delme ucu : Ø 3 mm / 4 mm (2) / 5 mm (2) / 6 mm / 7 mm.	1	4932464168	88,32 €
24 Parça Vidalama Seti			
e 13 x 25 mm : 1 x PH1 / 2 x PH2 / 1 x PH3, 1 x PZ1 / 3 x PZ2 / 1 x PZ3, 1 x TX15 / 1 x TX20 / 1 x TX25 / 1 x TX30, 10 x 50 mm : 1 x PH1 / 1 x PH2, 1 x PZ1 / 2 x PZ2 / 1 x PZ3, 1 x TX15 / 1 x TX20 / 1 x TX25 / 1 x TX30, 1 x manyetik bits ucu 60 mm	1	4932464169	30,90 €
31 Parça Vidalama Seti			
f 23 x 25 mm: 1 x PH1 / 2 x PH2 / 1 x PH3, 1 x PZ1 / 2 x PZ2 / 1 x PZ3, 2 x TX15 / 2 x TX20 / 1 x TX25 / 2 x TX30 / 1 x TX40 / 1 x TX50, 1 x Hex 4 mm / 1 x Hex 5 mm / 1 x Hex 6 mm / 1 x Hex 8 mm / 1 x Hex 10 mm / 1 x Hex 12 mm, 1 x manyetik bits ucu 60 mm, 1 x manyetik bits ucu 152 mm 3 x Shockwave Impact Duty™ somun 1/2" square: 85 mm : 17 mm / 19 mm / 21 mm, 3 x Shockwave Impact Duty™ Lokma 48 mm : Hex 8 mm / Hex 10 mm / Hex 13 mm.	1	4932464170	75,52 €

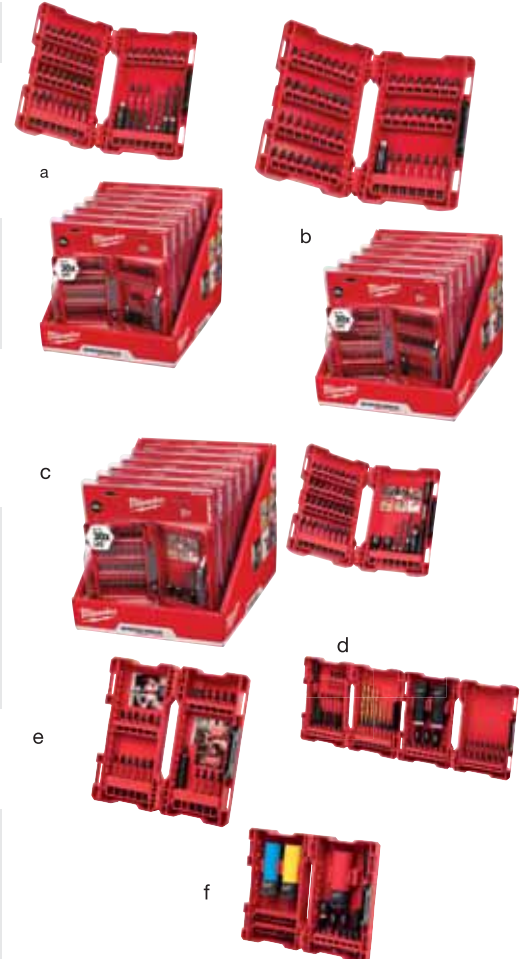

SHOCKWAVE IMPACT DUTY™

1/2" Lokma

- Krom-Çelik nihai güç ve dayanıklılık sağlayan yüksek kaliteli alaşımlı çelikten üretilmiştir
- İnce yapısı sayesinde dar alanlara ulaşılabilir
- Lokma üzerine lazer ile yazılmış ölçü numaraları

A (mm)	B (mm)	C (mm)	D (mm)	E (mm)	F (mm)	Paket Adedi	Ürün Kodu	Liste Fiyatı
1/2" Kare	8	78	12	15	21.8	1	4932352847	7,50 €
1/2" Kare	10	78	12	17	21.8	1	4932352848	7,50 €
1/2" Kare	11	78	12	18	21.8	1	4932352849	7,50 €
1/2" Kare	12	78	12	19	21.8	1	4932352850	7,50 €
1/2" Kare	13	78	12	20	23.8	1	4932352851	8,80 €
1/2" Kare	14	78	15	22	23.8	1	4932352852	8,80 €
1/2" Kare	16	78	15	23.8	23.8	1	4932352853	8,80 €
1/2" Kare	17	78	18	25.8	25.8	1	4932352854	8,80 €
1/2" Kare	19	78	21	27.8	27.8	1	4932352855	8,90 €
1/2" Kare	21	78	24	29.8	29.8	1	4932352856	9,50 €
1/2" Kare	24	78	24	33.8	33.8	1	4932352857	13,20 €
1/2" Kare	27	78	24	37.8	37.8	1	4932352858	13,90 €
1/2" Kare	30	78	24	41.8	38	1	4932352859	18,80 €
1/2" Kare	32	78	24	43.8	38	1	4932352860	20,90 €
10 parça Shockwave Impact Duty™ 1/2" Lokma Seti						1	4932352861	119,90 €
a 8 / 10 / 11 / 12 / 13 / 14 / 16 / 17 / 19 / 21 mm.								

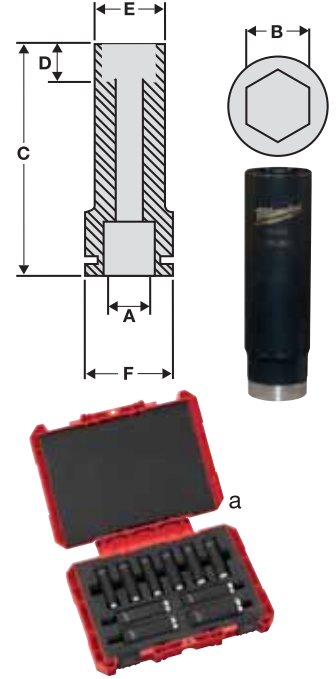

1/4" Lokma

Açıklama	Paket Adedi	Ürün Kodu	Liste Fiyatı
----------	-------------	-----------	--------------

20 parça Shockwave Impact Duty™ 1/4" Lokma Seti

- a 12 x 1/4" Lokma: 4 / 4.5 / 5 / 5.5 / 6 / 7 / 8 / 9 / 10 / 11 / 12 / 13 mm.
50 mm - 6 x 25 mm: PH 2, PZ 2, TX 15, TX 20, TX 25, TX 30, 1 x lokma adaptör 1/4" Hex > 1/4" kare lokma, 1 x bit adaptör 1/4" Kare lokma (F) > 1/4" Hex. Manyetik bits uç tutucu

1

4932352862

122,70 €

A	B (mm)	C (mm)	D (mm)	E (mm)	F (mm)
1/4"	4	50	3	7.7	12.8
1/4"	4.5	50	3.5	8	12.8
1/4"	5	50	4	8.8	12.8
1/4"	5.5	50	4.5	9.5	12.8
1/4"	6	50	6	9.8	12.8
1/4"	7	50	6	11.4	12.8
1/4"	8	50	7.5	12.5	12.8
1/4"	9	50	7.5	13.8	13.8
1/4"	10	50	9	14.3	14.3
1/4"	11	50	11	16.8	16.8
1/4"	12	50	12	17.8	17.8
1/4"	13	50	12	18.8	18.8

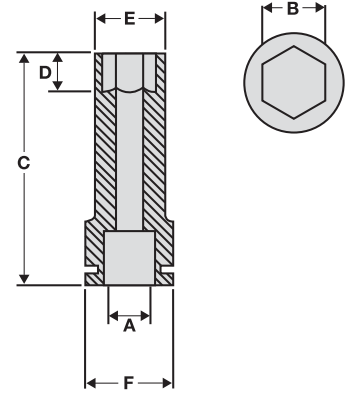

Lokma Adaptörler

Açıklama	A (mm)	Paket Adedi	Ürün Kodu	Liste Fiyatı
a Adaptör: 1/4" Hex - 1/4" Kare lokma. DIN 3126 - E 6.3.	50	1	48325030	1,70 €
b Adaptör: 1/4" Hex - 1/2" lokma DIN 3126 - E 6.3.	50	1	48325032	2,40 €
c Bits adaptör: 1/2" Kare lokma - 1/4" Vidalama bits girişi	50	1	48034410	17,20 €



Manyetik Bits Tutucu

Maksimum güç ve esneklik için ısıtılmış özel tasarım
Zor inşaat çalışma alanlarında darbelerle dayanıklı yapısı. Güvenli tutuş için güçlü manyetik uç.

Açıklama	A (mm)	Paket Adedi	Ürün Kodu	Liste Fiyatı
a 1/4" Hex manyetik uç tutucu (DIN 3126 - E 6.3).	60	1	4932352406	3,70 €
b 100 adet 1/4" Hex manyetik uç tutucu	60	100	4932430478	285,00 €
c 	152	1	48324511	6,60 €
d 	305	1	48324512	9,20 €
c 1/4" Hex manyetik uç tutucu Uzun seri -152 mm (DIN 3126 - E 6.3).	152	1	48324511	6,60 €
d 1/4" Hex manyetik uç tutucu Uzun seri -305 mm (DIN 3126 - E 6.3).	305	1	48324512	9,20 €



Manyetik Bits Tutucu

Çap (mm)	Civata Metrik Ölçüsü	A (mm)	Paket Adedi	Ürün Kodu	Liste Fiyatı
5.5	M3	65	1	4932352536	7,20 €
6.0	M3,5	65	1	4932352537	7,20 €
1/4"	-	65	1	4932352538	7,20 €
7.0	M4	65	1	4932352539	7,70 €
5/16"	-	65	1	4932352540	7,70 €
8.0	M5	65	1	4932352541	7,70 €
3/8"	-	65	1	4932352542	7,70 €
10.0	M6	65	1	4932352543	7,70 €
12.0	M7	65	1	4932352544	9,20 €
13.0	M8	65	1	4932352545	9,20 €
17.0	M10	65	1	4932352546	12,60 €
a 5 Parça Shockwave Impact Duty™ Set Ø 7 / 8 / 10 / 12 / 13 mm.			1	4932352822	52,20 €



Kilitlemeli Bits Tutucular



Özel Tasarlanmış Çelik-Milwaukee özel metal formülü ve tork absorbe etme özelliği sayesinde Shockwave bitsler çok daha dayanıklıdır.

Optimize edilmiş şok bölgesi 3 kat daha fazla tork absorbe eder.

Çiftli iç mıknatıslar, tutturucuya daha güçlü mıknatıslanma özelliği sağlar.

Otomatik Kilitleme- Tek elle uç değişimi

Darbeli vidalamalarda kullanılmak üzere optimize edilmiştir.

Açıklama	Uzunluk (mm) A	Paket Adedi	Min. order quantity	Ürün Kodu	Liste Fiyatı
a 1/4" Hex girişli kilitlemeli uc tutucu Uzun seri-73 mm	73	1	1	4932459398	9,95 €
b 	152	1	1	48324532	14,42 €
c 	305	1	1	48324533	17,41 €

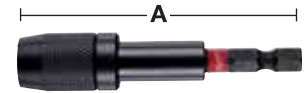

KNUCKLE™

Darbeli, Ağır hizmet vidalama uygulamaları için vidalama aksesuarı

- Hem akülü hem de elektrikli matkaplarda kullanılabilir, darbelerle dayanıklıdır.
- Çok kompakt, portatif ve güçlü
- Kompakt tasarımı sayesinde sınırlı ve dar alanlarda çalışmaya uygundur.
- Sağlam çelik yapısı ile darbeleri absorbe eder kullanıcıyı yormaz.
- 0 ve 30 dereceli değişken açılı kafa
- 1/4" hex girişi ile direkt adaptörsüz makinalara bağlantı. Bu sayede yerinden çıkarma ve kaymalara son



a



30° 40 mm eğim yüksekliği

Açıklama	Paket Adedi	Ürün Kodu	Liste Fiyatı
Knuckle™			
1 x Knuckle™, 1 x PH1 / 2 x PH2, 1 x PZ1 / 2 x PZ2 / 1 x PZ3, 1 x TX15 / 1 x TX20 / 1 x TX25.	1	4932352938	28,40 €
a Teşhir Seti (10 x 11 parça set 4932352938.)	1	4932352939	257,00 €

OSD2 Delme & Vidalama Köşe Adaptörü

OSD 2 açılı vidalama ve matkap sınırlı bir alanda tüm vidalama ve delme uygulamaları için ideal bir çözümdür.



a

b



- OSD Delme & vidalama aparatı dar ve zor alanlarda tüm vidalama ve delme uygulamaları için ideal çözümler sunar.
- 1/4" hex uç girişi, metal dişli ve gövde
- Yan sap kaydırmaz tutamak, iki kademeli hex mil
- Endüstriyel kalite ve tüm akülü seri matkaplarda kullanılabilme
- 40 Nm tork ve 1750 dev/dk maksimum uygulamalarda kadar tüm akülü ürünler" ile kullanılmak üzere tasarlanmış endüstriyel kalite.
- OSD 2 hem delme hem de vidalama uygulamalarını bir arada yapabilmektedir.

Açıklama	Paket Adedi	Ürün Kodu	Liste Fiyatı
a OSD 2	1	4932352320	73,80 €
Teşhir Seti			
b 6'lı Set	6	4932352321	515,60 €

Vidalama Aksesuarları

Açıklama	Uyumlu Vidalamalar	Paket Adedi	Ürün Kodu	Liste Fiyatı
a Alçıpan Kol Düzeneği	DWE 4000 Q, DWSE 4000 Q, TKSE 2500 Q, 6790, 6743	1	49261036	7,40 €
b Kendinden Matkap kol tertibatı	TKSE 2500 Q, 6790	1	49261082	4,60 €
76 mm Manyetik bits tutucu 1/4"	DWE 4000 Q, DWSE 4000 Q, 6743	1	48323065	7,10 €
Manyetik uç tutucu 1/4" Uzunluk 76 mm . Buna ek olarak 49261036 kılavuz düzeneği gerektirir .	TKSE 2500 Q, 6790	1	48323070	10,20 €
3 parça altıgen soket Seti				
c Ø 6 / 8 / 10 mm manyetik Soket		1	49663004	28,30 €
d M12 BDDX - OA uygulamaları vidalama için eki Ofset . 12 sabitleme pozisyonları .		1	4932430432	35,00 €
e Kapalı alanlarda delme ve vidalama uygulamaları için M12 BDDX - RAA Dik açılı eki . 90 ° açılı . 12 sabitleme pozisyonları . Doğrudan bit Uç Girişi .		1	4932430433	38,30 €
f M18 FSG için tasarlanmış aparat		1	4933459202	161,00 €
g M18 FSG için PH2 148mm bits uç		3	4932459393	8,29 €
h M18 FSG için 75mm manyetik bits uç tutucu		1	4932459394	7,46 €

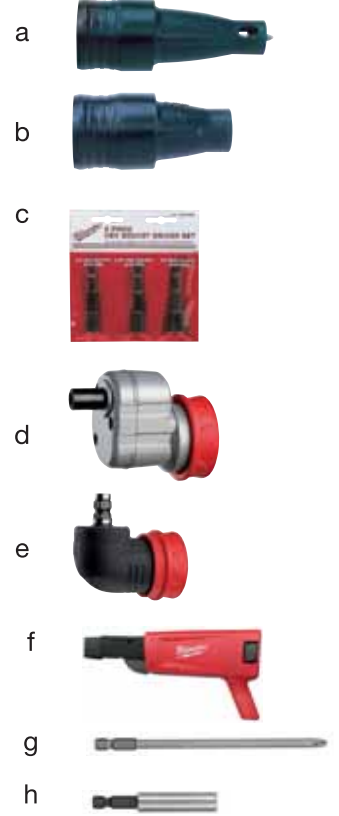

Alçıpan Vidalama Aksesuarları

Açıklama	Uyumlu Vidalamalar	Paket Adedi	Ürün Kodu	Liste Fiyatı
a Lokma Uçlu Uzatma 48051000. 120 mm	DWE 4000 Q, SE 2500 LMQ, TKSE 2500 Q, M18 FSG	1	48301526	7,11 €
a Lokma Uçlu Uzatma 8051005. 140 mm	DWE 4000 Q, SE 2500 LMQ, TKSE 2500 Q, M18 FSG	1	48301527	9,37 €
b Phillips Uçlu Uzatma 48051005. 140 mm long.	DWE 4000 Q, SE 2500 LMQ, TKSE 2500 Q, M18 FSG	1	48301528	9,58 €



Sistem Aksesuarları - Darbe Anahtarları

Açıklama	Paket Adedi	Ürün Kodu	Liste Fiyatı
Sürgü pin kare . kilit pimi basıldığında sürece soket kaymaz	1	49170405	1,65 €
a Adaptör 1/2" kare sürücü 7/16 ve Hex 11 mm . 7/16" selffeed bits ve darbe burğu bits ile kullanmak için.	1	48660061	32,80 €
Açıklama	Paket Adedi	Ürün Kodu	Liste Fiyatı
b Kauçuk Kol M18 CIW	1	49162754	28,84 €
Kauçuk Kol M18 CHIW & M28 CHIW	1	49162763	44,50 €



FIXTEC ve SDS-plus Çevirici Adaptörler

Uç Girişi	Uç Girişi	Id. No. 4932	Liste Fiyatı
a	FIXTEC	SDS-plus	379877 29,80 €
b	FIXTEC	SDS-plus	399152 29,50 €
c	FIXTEC	SDS-plus	352299 28,20 €
d	FIXTEC	1/2" x 20 UNF	371807 18,70 €
e	FIXTEC	1/2" x 20 UNF	399154 19,20 €
Uyumlu Cihazlar PLH 16 QEX, V28 HX, V18 HX, PLH 26 QEX, PH 30 Power X, KH 26 XE, KH 24 XE, KH 28 Super XE, BH 26 LXE and PH 26 X.			
f	SDS-plus	1/2" x 20 UNF	367438 28,50 €
g	SDS-plus	1/2" x 20 UNF	367166 8,00 €

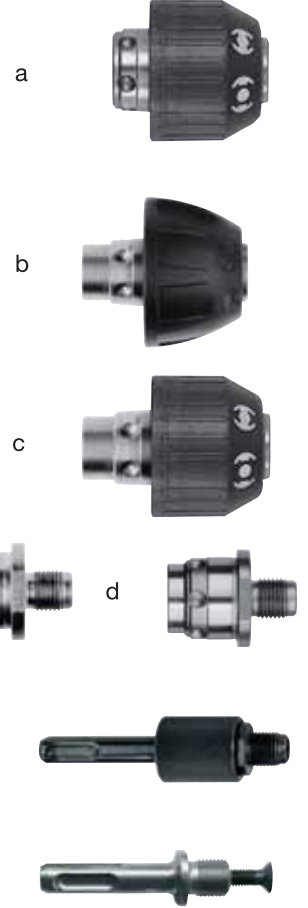

Anahtarlı Mandren

Ölçü (mm)	Bağlantı Ölçüsü	Kilitleme Mekanizması	Emniyet Vidası	Darbelsiz Delim	Darbeli Delim	Akülü Delim	Anahtar Tipi	Paket Adedi	Ürün Kodu	Liste Fiyatı
1.0-10	3/8" x 24	✓	✓	✓	✓	✓	A	1	4932373412	13,10 €
1.0-10	1/2" x 20	✓	✓	✓	✓	✓	A	1	4932269401	12,00 €
1.5-13	1/2" x 20		✓	✓	✓	✓	A	1	4932218111	12,50 €
1.5-13	1/2" x 20	✓	✓	✓	✓	✓	A	1	4932267980	12,90 €
1.0-16	Taper B16		✓				C	1	4932127010	61,30 €
3.0-16	M18x2.5	✓	✓	✓	✓		C	1	4932320014	43,70 €
3.0-16	1/2" x 20		✓	✓			C	1	4932363753	35,37 €
5.0-20	Taper B22		✓				E	1	4932117031	80,50 €



Anahtarlı Mandren

Ölçü (mm)	Bağlantı Ölçüsü	Makina Tipi	Emniyet Vidası	Anahtar Tipi	Paket Adedi	Ürün Kodu	Liste Fiyatı
1.0-10	3/8" x 24	HDE 6 RQ	✓	H	1	48660817	17,70 €
1.0-10	3/8" x 20	HDE 10 RQ	✓	J	1	48662115*	58,50 €
2.0-13	1/2" x 20	HDE 13 RQD	✓	K	1	48661355	29,60 €



1/4" Hex Uç Bağlantılı

Ölçü (mm)	Bağlantı Ölçüsü	Akülü Delim	Anahtar Tipi	Paket Adedi	Ürün Kodu	Liste Fiyatı
0.5-6.5	1/4" Hex	✓	D	1	4932314867	18,10 €



Anahtarlı Mandrenler & Adaptörleri

Açıklama	Ref. No.	Paket Adedi	Ürün Kodu	Liste Fiyatı	
a Mandren Anahtarı	A	S2A	1	4932221378	2,20 €
	B	S2AT	1	4932310612	4,40 €
	C	S3T	1	4932221379	5,10 €
	D	S14	1	4932304684	3,10 €
	E	S4	1	4932221380	9,40 €
	G	S2	1	4932319995	1,97 €
	H		1	48663350	2,68 €
	J		1	48663240	3,50 €
K		1	48663280	4,53 €	
b Anahtar Çıkarma için(SW13)		1	4932315788	0,44 €	
c Mors Konik Adaptör B16	MT3 - B16	1	4932117042	10,30 €	
	Mors Konik Adaptör B22	1	4932117044	10,71 €	
	Çıkarma Kaması DIN 317	1	4932604226	5,80 €	

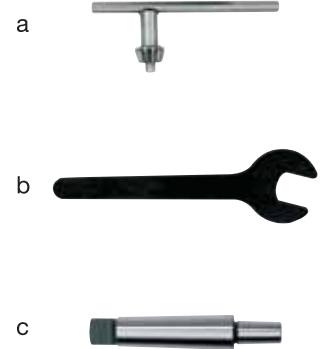

Supra Mandren

Kapasite (mm)	Uç Girişi	Kilitleme	Emniyet Vidası	Darbesiz Delim	Darbeli Delim	Akülü Delim	Paket Adedi	Ürün Kodu	Liste Fiyatı
1.0-10	3/8" x 24		✓	✓		✓	1	4932349457	24,40 €
1.0-10	1/2" x 20	✓	✓	✓	✓	✓	1	4932364382	23,60 €
1.5-13	1/2" x 20	✓		✓	✓	✓	1	4932376531	24,70 €
1.5-13	1/2" x 20	✓	✓	✓	✓	✓	1	4932376533	25,40 €
1.5-13	1/2" x 20	✓		✓	✓	✓	1	4932364265	28,90 €
1.5-13	1/2" x 20	✓	✓	✓	✓	✓	1	4932364267	28,90 €



FIXTEC Supra Mandren

Kapasite (mm)	Uç Girişi	Kilitleme	Emniyet Vidası	Darbesiz Delim	Darbeli Delim	Akülü Delim	Paket Adedi	Ürün Kodu	Liste Fiyatı
1.0-10	3/8" x 24	✓	✓	✓	✓	✓	1	4932371018	22,10 €
1.0-10	1/2" x 20	✓	✓	✓	✓	✓	1	4932372443	22,10 €
1.5-13	1/2" x 20	✓	✓	✓	✓	✓	1	4932371913	28,90 €
1.5-13	3/8" x 24	✓	✓	✓	✓	✓	1	4932399492	27,30 €



Ağır Hizmet Mandren

Kapasite (mm)	Uç Girişi	Kilitleme	Darbesiz Delim	Darbeli Delim	Akülü Delim	Paket Adedi	Ürün Kodu	Liste Fiyatı
1.0-13	1/2" x 20	✓	✓	✓	✓	1	4932364266	70,10 €



Ağır Hizmet Mandren B16 Girişli

Kapasite (mm)	Uç Girişi	Kilitleme	Darbesiz Delim	Darbeli Delim	Akülü Delim	Paket Adedi	Ürün Kodu	Liste Fiyatı
3.0-16	B16		✓			1	4932127011	70,00 €



Supra Özel Mandren

Ölçü (mm)	Uç Girişi	Makine Tipi	Kilitleme	Darbesiz Delim	Emniyet Vidası	Paket Adedi	Ürün Kodu	Liste Fiyatı
a	1.0-10	1/2" x 20	HDE 10 RQX		✓	1	48661520	42,10 €
a	1.5-13	1/2" x 20	HDE 13 RQX		✓	1	42660755	64,60 €
b	1.5-13	FIXTEC		✓	✓	1	4932399214	47,20 €
c	1.0-10	FIXTEC	M12 BDDX		✓	1	4932430444	16,20 €

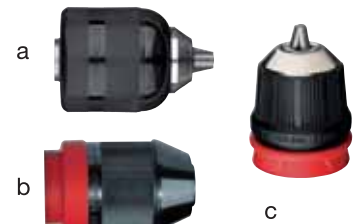

KAROT UÇLARI

WCHP-SB
8–50 mm

- a Standard 1/2" G girişli
- b Standard 1 1/4" UNC girişli
- c Lazer ile kesilmiş elmas dişler



WCHP
52–350 mm



-Ekstra ince 2mm segmentler ve betonarmelerde güçlü delim
-Kapalı halka segmentiyle zor uygulamalarda olağanüstü performans

Benzersiz tasarımı TURBO şeklinde segmentler
-İlk delikten en iyi performans verimi
-Dışta bir ve içte iki yuva yapısı sayesinde soğutma ve maximum delim

Materyal	WCHP-SB WCHP
Gazbeton/esinti beton bloklar	✓
Yapay Taş-sert	✗
Asfalt	✗
Beton Borular	✓
Betonarme-yüksek aşındırıcı :	
- Çakmaktaşı	◆
- Yumuşak beton	◆
Betonarme-düşük aşındırıcı	✓
- Kireçtaşı	✓
Betonarme-sert	✓
- Granit	✓
- Kuvars kumu	✓
Tuğla	✗
Kireç/kumtaşı blokları -çok sert	✗
Kireç/kumtaşı blokları -orta sertlik	◆
Kireç/kumtaşı blokları -yumuşak/aşındırıcı	◆
Granit	✗
Mermer	◆
Porfir	✗
Şap	✓
Fayans / Kil Borular	◆
Arduvaz	◆
Fayans - Sert	◆
Fayans - Yumuşak	◆

✓ En Uygun

◆ Sınırlı uygunluk - Tavsiye aralıklı kullanım

✗ Uygun Değil. Tavsiye edilmez

Karot Uçları

Ø (mm)	Açıklama	DD3-152	DCM2-250C & DCM2-350C	Uç Girişi	B (mm)	A (mm)	Paket Adedi	Ürün Kodu	Liste Fiyatı
8	WCHP-SB 8	✓	◆	½" Gas	70	135	1	4932352072	60,70 €
12	WCHP-SB 12	✓	◆	½" Gas	200	265	1	4932352074	60,70 €
14	WCHP-SB 14	✓	◆	½" Gas	300	365	1	4932352075	62,90 €
16	WCHP-SB 16	✓	◆	½" Gas	300	365	1	4932352077	65,00 €
18	WCHP-SB 18	✓	◆	½" Gas	300	365	1	4932352078	65,00 €
20	WCHP-SB 20	✓	◆	½" Gas	300	365	1	4932352079	69,40 €
22	WCHP-SB 22	✓	◆	½" Gas	300	365	1	4932352080	69,40 €
24	WCHP-SB 24	✓	◆	½" Gas	300	365	1	4932352081	73,70 €
25	WCHP-SB 25	✓	◆	½" Gas	300	365	1	4932352082	73,70 €
28	WCHP-SB 28	✓	◆	½" Gas	300	365	1	4932352083	82,30 €
30	WCHP-SB 30	✓	◆	½" Gas	300	365	1	4932352084	86,70 €
32	WCHP-SB 32	✓	◆	½" Gas	300	365	1	4932352085	95,30 €
35	WCHP-SB 35	✓	◆	½" Gas	300	365	1	4932352086	104,00 €
37	WCHP-SB 37	✓	◆	½" Gas	300	365	1	4932352087	119,20 €
40	WCHP-SB 40	✓	◆	½" Gas	300	365	1	4932352088	132,50 €
42	WCHP-SB 42	✓	◆	½" Gas	300	365	1	4932352089	136,50 €
45	WCHP-SB 45	✓	◆	½" Gas	300	365	1	4932352090	147,30 €
50	WCHP-SB 50	✓	◆	½" Gas	300	365	1	4932352092	156,00 €
52	WCHP 52	✓		1 ¼" UNC	420	500	1	4932399707	117,40 €
62	WCHP 62	✓		1 ¼" UNC	420	500	1	4932399708	128,70 €
72	WCHP 72	✓		1 ¼" UNC	420	500	1	4932399709	139,70 €
82	WCHP 82	✓		1 ¼" UNC	420	500	1	4932399710	162,00 €
92	WCHP 92	✓		1 ¼" UNC	420	500	1	4932399711	186,00 €
102	WCHP 102	✓		1 ¼" UNC	420	500	1	4932399712	197,00 €
112	WCHP 112	✓		1 ¼" UNC	420	500	1	4932399713	206,00 €
122	WCHP 122	✓		1 ¼" UNC	420	500	1	4932399714	234,00 €
132	WCHP 132	✓		1 ¼" UNC	420	500	1	4932399715	243,00 €
152	WCHP 152	✓		1 ¼" UNC	420	500	1	4932399716	295,00 €
162	WCHP 162	✓		1 ¼" UNC	420	500	1	4932399717	345,00 €
172	WCHP 172	✓		1 ¼" UNC	420	500	1	4932352052	371,00 €
182	WCHP 182	✓		1 ¼" UNC	420	500	1	4932399718	384,00 €
202	WCHP 202	✓		1 ¼" UNC	420	500	1	4932399719	446,00 €
225	WCHP 225	✓		1 ¼" UNC	420	500	1	4932399720	493,00 €
250	WCHP 250	✓		1 ¼" UNC	420	500	1	4932399721	543,00 €
300	WCHP 300	✓		1 ¼" UNC	420	500	1	4932399722	616,00 €
350	WCHP 350	✓		1 ¼" UNC	420	500	1	4932399723	729,00 €

✓ Yüksek Uyum

◆ Sınırlı Uyum

WCHP-SB
Ø 8–50 mm

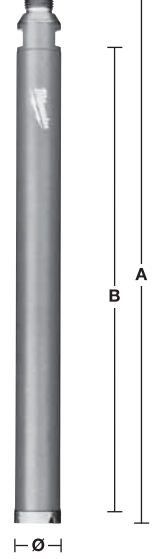

WCHP
Ø 52–350 mm

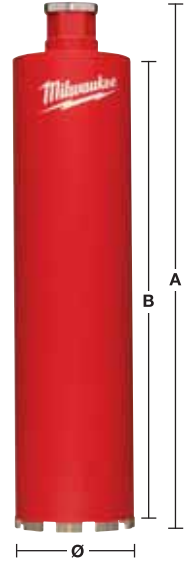

Karot Makinesi Aksesuarları

Açıklama	DD3-152	DCM2-250C & DCM2-350C	Paket Adedi	Ürün Kodu	Liste Fiyatı
9 Parça Karot sehpa'sı montaj seti M12 çakma dübel montaj ekipmanları	✓	✓	1	4932399731	66,80 €
a Sıkıştırma Civatası, Pul, Sıkıştırma milini, 5xM12 çakma çelik dübel Sıkıştırma aleti	✓	✓	1	49964705	19,17 €
1 3/8" açık ağız anahtar. Karot ucunu çıkarırken motor çıkış milini tutmak için.	✓	✓	1	4931428009	14,94 €
32 mm açık ağız anahtar. Karot ucunu çıkarırken motor çıkış milini tutmak için.	✓	✓	1	4931428010	24,82 €
41 mm açık ağız anahtar. Karot ucunu motor milinden çıkarmak için.	✓	✓	1	4932352053	146,20 €
b FXTEC somun Ucun sıkışmasını önleyen ve kullanıcının ucun rahat değiştirilmesini sağlayan sistem	✓	✓	1	4932352627	25,40 €
Adaptör: 1 1/4" den 1/2" 'ye 1 1/4" ölçüsündeki makine miline 50 mm çapından küçük karot uçlarını bağlayabilmek için.	✓	✓	1	4932399724	73,10 €
c 1 1/4" Karot ucu uzatması 300 mm boy	✓	✓	1	4932399725	104,00 €
1 1/4" Karot ucu uzatması 500 mm boy	✓	✓	1	4932399732	430,00 €
d Teleskopik Uzatma Karot tavan dayaması 1.8 m'den 2.9'a kadar maksimum 500 kg baskı uygular	✓	✓	1	4932352094	1.601,00 €
e Vakum Motoru VP 6 850 mbar maksimum vakum emisyonu 6 m/h	✓	✓	1	4932352676	184,00 €
f Vakum Plaka Yedek kauçuk conta vakumsuz sehpa'lar için	✓	✓	1	4932399726	273,00 €
g WT 10 Su tankı 10 ft 6 bar basınç 2.5 m hortum	✓	✓	1	4932352677	276,91 €
h DR 152 T Karot sehpa'sı için Maksimum 152 mm çapına kadar	✓	✓	1	4932352678	28,94 €
DR 152 T için yedek kauçuk halka	✓	✓	1	4932399727	329,00 €
i Su toplama halkası DR 25 TV ile kullanılır 180 mm delimlere kadar uyumludur.	✓	✓	1	4932399729	36,30 €
Su toplama lastiği	✓	✓	1	4932399728	349,00 €
Su toplama halkası DR 350 T ile kullanılır 300 mm delimlere kadar uyumludur.	✓	✓	1	4932399730	39,00 €
Su toplama lastiği	✓	✓	1	4932399736	151,00 €
j Mesafa Aparatı T = 50 mm 250 ila 350 mm çapındaki uçları kullanırken karot motoruyla sehpanın arasına monte edilmeli.	✓	✓	1	4932399733	151,00 €
Motor Montaj aparatı DR 250 TV - DR 350 T Milwaukee motorlar için	✓	✓	1		

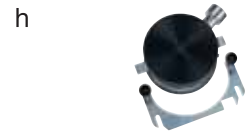
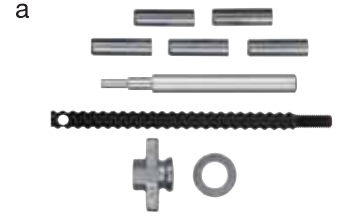

FIXTEC Kuru Karot Ucu Bağlantı Sistemi

Patentli Milwaukee FIXTEC özelliği ekstra alet kullanmadan saniyeler içinde karot adaptörlerin elmas çekirdeğini değiştirmeye izin verir.

Mevcut sistemlerin en yaygın problemi elmas karot kendini kitler, çekirdeği çıkarmak somun anahtarlarıyla çok zordur. Ancak Milwaukee yeni FIXTEC adaptör çözümü ile geçmişteki bu sorunu çekirdeği vida açmadan el ile oldukça basit bir şekilde değiştirme olanağı sağlar.

Devrimci FIXTEC adaptörleri toz emilimi olmaksızın ve farklı bir araç kullanmadan değiştirme imkanı sunar.

Önceden



Şimdi



FIXTEC
Çözümü

FIXTEC Makina Bağlantı Adaptörü

1 1/4" UNC girişli elmas uçlarla uyumludur.

Toz emme özelliği ve delme hızının artması elmas çekirdek ömrünün uzamasında avantaj sağlar.

Açıklama	Uç Girişi	Paket Adedi	Ürün Kodu	Liste Fiyatı	
FIXTEC Bağlantı Adaptörü (CLR).	M18 x 2.5	1 1/4" UNC	1	4932352172	358,00 €



FIXTEC Makina Bağlantı Adaptörü

FIXTEC adaptör M16 dişli elmas çekirdekler için uygulanır . Merkezleme olarak SDS-plus matkap ucu kullanılabilir.

Açıklama	Uç Girişi	Paket Adedi	Ürün Kodu	Liste Fiyatı	
FIXTEC Makina Bağlantı Adaptörü	M18 x 2.5	M16	1	4932399174	108,80 €
	11 mm Hex	M16	1	4932399220	124,10 €



Kuru Karot Uçları - DCHX

- 10 mm elmas ile daha uzun ömür sağlar
- Lazer kaynaklı segmentler ekstra dayanıklılık içindir
- Sadece rotatif ayarlı makinelerle kullanılır
- Merkezleme ünitesi ön delme sırasında kullanılmalıdır

- ✓ En uygundur. Bu malzeme için önerilir
- ✗ Uygun değildir. Bu malzemeler için tavsiye edilmez
- ◆ Sınırlı uygunluk. Aralıklı kullanım için tavsiye edilir.

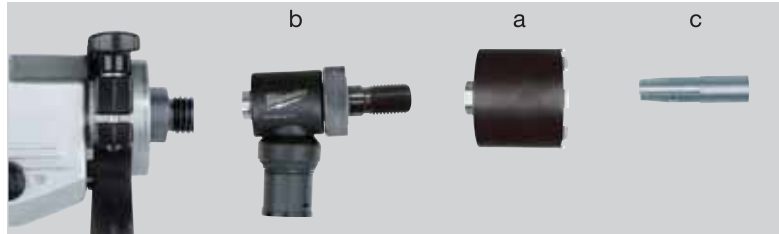

Materyal	DCHX	Materyal	DCHX
Gazbeton/esinti beton bloklar	◆	Granit	✗
Yapay taş/sert	✗	Kum/Kireçtaşı-Sert	✓
Tuğla-çok sert, tuğla	✓	Kum/Kireçtaşı-Yumuşak	◆
Tuğla-normal	✓	Mermer	✗
Tuğla-yumuşak	◆	Fayans	✗
Beton	✗		

Açıklama	Ø (mm)	Uç Bağlantısı	B (mm)	A (mm)	Paket Adedi	Ürün Kodu	Liste Fiyatı
a DCHX 68	68	1 1/4" UNC	60	130	1	4932399217	75,20 €
a DCHX 82	82	1 1/4" UNC	60	130	1	4932399218	104,40 €

Açıklama	Uç Girişi	Uç Bağlantısı	Paket Adedi	Ürün Kodu	Liste Fiyatı
FIXTEC Bağlantı adaptörü (CLR).	M18 x 2.5	1 1/4" UNC	1	4932352172	358,00 €

Açıklama	Paket Adedi	Ürün Kodu	Liste Fiyatı
c Uzun Merkezleme Ucu.	1	4932399221	21,70 €
d DD3-152 için çubuk Kılavuzu . SDS-plus merkezleme matkap ucu (Ø 8 x 110 mm , 4932307070) gerektirir.	1	4932352680	85,89 €

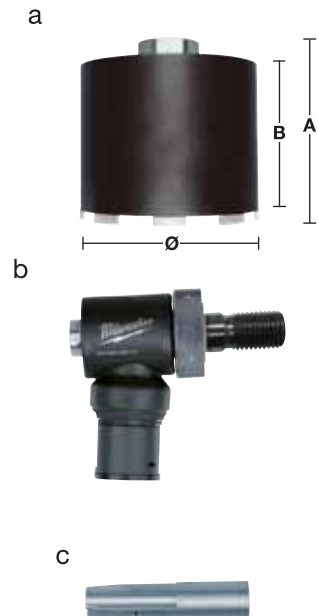

Kuru Karot Uçları DCHXL

- 10 mm elmas ile daha uzun ömür sağlar
- Lazer kaynaklı segmentler ekstra dayanıklılık içindir
- Sadece kuru karotlarla kullanın
- Merkezleme ünitesi ön delme sırasında kullanılmalıdır

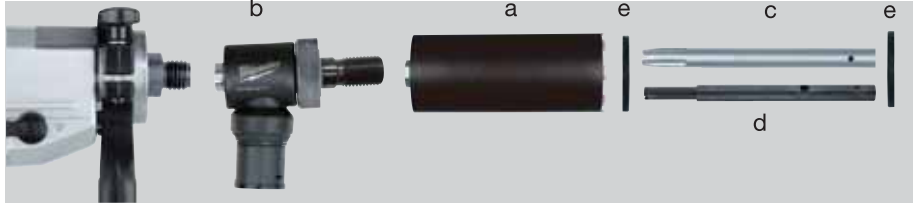

Materyal	DCHXL	Materyal	DCHXL
Gazbeton/esinti beton bloklar	◆	Granit	✗
Yapay taş/sert	✗	Kum/Kireçtaşı-Sert	✓
Tuğla-çok sert, tuğla	✓	Kum/Kireçtaşı-Yumuşak	◆
Tuğla-normal	✓	Mermer	✗
Tuğla-yumuşak	◆	Fayans	✗
Beton	✗		

✓ En uygundur. Bu malzeme için önerilir ◆ Sınırlı uygunluk. Aralıklı kullanım için tavsiye edilir. ✗ Uygun değildir. Bu malzemeler için tavsiye edilmez

Açıklama	Ø (mm)	Uç Bağlantısı	B (mm)	A (mm)	Paket Adedi	Ürün Kodu	Liste Fiyatı
DCHXL 38*	38	1 1/4" UNC	420	490	1	4932399753	121,60 €
DCHXL 52	52	1 1/4" UNC	420	490	1	4932399163	142,20 €
DCHXL 68	68	1 1/4" UNC	420	490	1	4932399164	158,00 €
DCHXL 82	82	1 1/4" UNC	420	490	1	4932399165	177,00 €
DCHXL 102	102	1 1/4" UNC	420	490	1	4932399166	232,00 €
DCHXL 107	107	1 1/4" UNC	420	490	1	4932399754	240,00 €
DCHXL 112	112	1 1/4" UNC	420	490	1	4932399167	249,00 €
DCHXL 117	117	1 1/4" UNC	420	490	1	4932399755	252,00 €
DCHXL 122	122	1 1/4" UNC	420	490	1	4932399168	266,00 €
DCHXL 127	127	1 1/4" UNC	420	490	1	4932399169	278,00 €
DCHXL 132	132	1 1/4" UNC	420	490	1	4932399170	290,00 €
DCHXL 152	152	1 1/4" UNC	420	490	1	4932399171	314,00 €
DCHXL 162	162	1 1/4" UNC	420	490	1	4932399172	343,00 €

Açıklama	Uç Girişi	Uç Bağlantısı	Paket Adedi	Ürün Kodu	Liste Fiyatı
FIXTEC Bağlantı adaptörü (CLR).	M18 x 2.5	1 1/4" UNC	1	4932352172	358,00 €

Açıklama	Paket Adedi	Ürün Kodu	Liste Fiyatı
c Uzun Merkezleme Ucu.	1	4932399173	67,00 €
d DD3-152 için çubuk Kılavuzu . SDS-plus merkezleme matkap ucu (Ø 8 x 110 mm , 4932307070) gerektirir.	1	4932352679	108,49 €

Ø (mm)	Ürün Kodu	Liste Fiyatı	Ø (mm)	Ürün Kodu	Liste Fiyatı
52	4931393176		117	4931403508	9,89 €
68	4931393177		122	4931393181	10,09 €
82	4931393178		127	4931393182	10,82 €
102	4931393179		132	4931393183	11,74 €
107	4931403507		152	4931393184	12,46 €
112	4931393180		162	4931393185	12,98 €



Kuru Elmas Buat Ucu M16 Bağlantı DCU & DCH

- 7 mm elmas ile daha uzun ömür sağlar
- Lazer kaynaklı segmentler ekstra dayanıklılık içindir
- Elektrik prizleri ve bağlantı kutuları kullanımı için uygundur
- Sadece kuru karotlarla kullanın

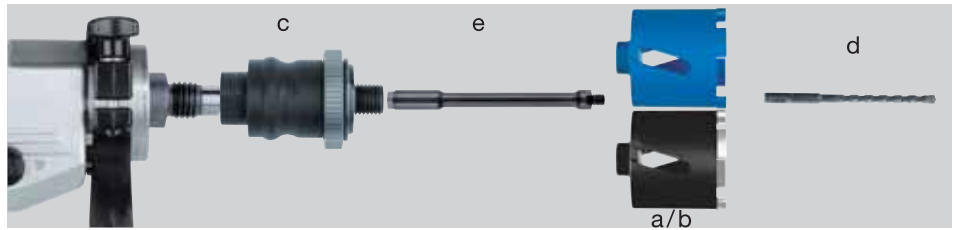

✓ En uygundur. Bu malzeme için önerilir
✗ Uygun değildir. Bu malzemeler için tavsiye edilmez
◆ Sınırlı uygunluk. Aralıklı kullanım için tavsiye edilir.

Materyal	DCU	DCH	Materyal	DCU	DCH
Gazbeton/esinti beton bloklar	◆	◆	Granit	✗	✗
Yapay taş/sert	✗	✗	Kum/Kireçtaşı-Sert	◆	✓
Tuğla-çok sert, tuğla	◆	✓	Kum/Kireçtaşı-Yumuşak	✓	◆
Tuğla-normal	✓	✓	Mermer	✗	✗
Tuğla-yumuşak	✓	◆	Fayans	✗	✗
Beton	✗	✗			

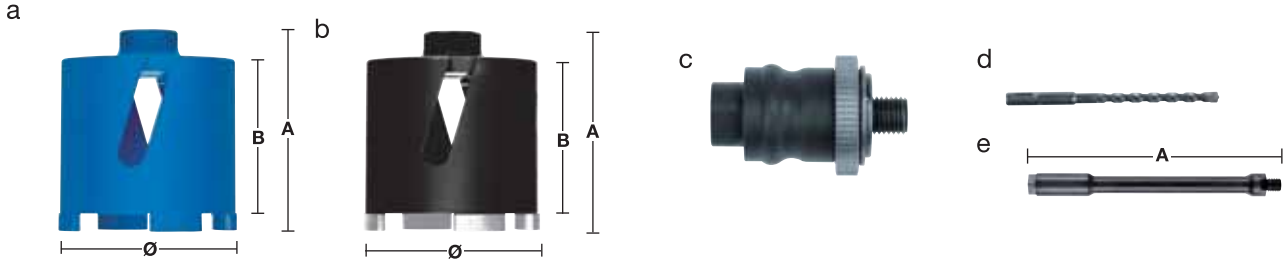

Açıklama	Ø (mm)	Uç Bağlantısı	B (mm)	A (mm)	Paket Adedi	Ürün Kodu	Liste Fiyatı
a DCU 68	68	M16	60	90	1	4932371978	62,50 €
a DCU 82	82	M16	60	90	1	4932371979	82,60 €
b DCH 68	68	M16	60	90	1	4932399579	79,80 €
b DCH 82	82	M16	60	90	1	4932399580	89,40 €

Açıklama	Uç Girişi	Uç Bağlantısı	Paket Adedi	Ürün Kodu	Liste Fiyatı
c Fixtec Makina Bağlantı Adaptörü	M18 x 2,5	M16	1	4932399174	108,80 €
	11 mm Hex	M16	1	4932399220	124,10 €
d SDS-Plus Elmas Matkap Ucu (Ø 8 x 160 mm)			1	4932307071	2,90 €

Açıklama	Adaptör Bağlantısı	Uç Bağlantısı	A (mm)	Paket Adedi	Ürün Kodu	Liste Fiyatı
e Fixtec 300 mm M16 Uzatma Ucu	M16	M16	300	1	4932369736	99,10 €

Kuru Karot Uçları - DCH 150

- 10 mm elmas ile daha uzun ömür sağlar
- Lazer kaynaklı segmentler ekstra dayanıklılık içindir
- Sadece rotatif ayarlı makinalarla kullanılır

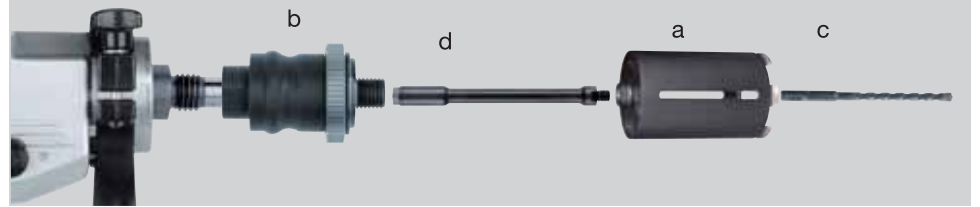

Materyal	DCH	Materyal	DCH
Gazbeton/esinti beton bloklar	◆	Granit	✘
Yapay taş/sert	✘	Kum/Kireçtaşı-Sert	✓
Tuğla-çok sert, tuğla	✓	Kum/Kireçtaşı-Yumuşak	◆
Tuğla-normal	✓	Mermer	✘
Tuğla-yumuşak	◆	Fayans	✘
Beton	✘		

✓ En uygundur. Bu malzeme için önerilir ✘ Uygun değildir. Bu malzemeler için tavsiye edilmez ◆ Sınırlı uygunluk. Aralıklı kullanım için tavsiye edilir.

Açıklama	Ø (mm)	Uç Bağlantısı	B (mm)	A (mm)	Paket Adedi	Ürün Kodu	Liste Fiyatı
DCH 150-52	52	M16	150	180	1	4932352628	115,40 €
DCH 150-62	62	M16	150	180	1	4932352629	127,90 €
a DCH 150-68	68	M16	150	180	1	4932352630	146,70 €
DCH 150-82	82	M16	150	180	1	4932352631	159,00 €
DCH 150-102	102	M16	150	180	1	4932352632	189,00 €
DCH 150-127	127	M16	150	180	1	4932352633	203,00 €

Açıklama	Uç Girişi	Uç Bağlantısı	Paket Adedi	Ürün Kodu	Liste Fiyatı
b Fixtec Makina Bağlantı Adaptörü	M18 x 2,5	M16	1	4932399174	108,80 €
	11 mm Hex	M16	1	4932399220	124,10 €
c Fixtec Makina Bağlantı Adaptörü			1	4932353821	4,60 €

Açıklama	Adaptör Girişi	Uç Bağlantısı	A (mm)	Paket Adedi	Ürün Kodu	Liste Fiyatı
e Fixtec 300 mm M16 Uzatma Ucu	M16	M16	300	1	4932369736	99,10 €

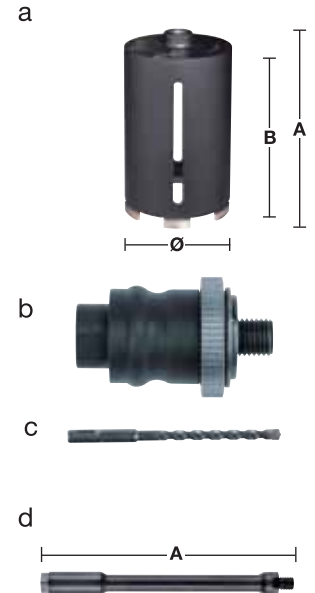

SPEED

MILWAUKEE SPEEDCROSS ELMASLI BIÇAKLARI SADECE EN İYİSİNİ TALEP EDEN EN ZORLU ŞARTLARDA ÇALIŞAN UZMANLAR İÇİN TASARLANMIŞTIR



Segmentleri

10mm Elmas boyu, konsantrasyonu ve geometrik yapısı yüksek kesim performansı sağlar. Lazer kaynaklı segment %100 kullanıcı güvenliği içindir

Hassas mühendislik tasarımı bıçak gövdesi

Ön gergili ve sertleştirilmiş bıçak gövdesi maksimum dirençte ısı koruması sağlar.

Soğutma kesme yuvaları

Yuva ve delikler kesim sırasında kaynaklanan ısıyı minimuma indirgeyerek segmentlerin hasar görmesini engeller. Bu özellik kullanıcıya daha çok ve daha hızlı kesim olanağı sağlar.

Gürültü Azaltma Özelliği

Mükemmel Denge ve konsantrasyonu sayesinde gürültüyü minimuma indirir.

Düşük Titreşim

Gelişmiş Bıçak Gövdesi bocalamaları ortadan kaldırır ve titreşimi en aza indirir.

Lazerli İşaretler

Tüm teknik/Güvenlik bilgilerine artık olarak lazerle işaretlenmiş ok yönünde dönme malzemenin ömrünü uzatır. Malzeme bilgisi ve sınırları gösterilmiştir.

PREMIUM ELMAS BIÇAKLAR İLE

MAKSİMUM HIZ!

CROSS

MAKSİMUM HIZ, UZUN ÖMÜR DÜŞÜK TİTREŞİM !

- Isınmayı minimum seviyeye indirgeyen sertleştirilmiş çelik gövde
- Kalite mükemmel ve sessiz kesim
- Minimum vibrasyon sayesinde kullanıcıya kolaylık sağlar
- 10 mm elmas yüksekliği sayesinde uzun ömürlü kullanım garantisi verir. %100 lazer kaynak



HUDD
Sert Malzemeler



AUDD
AŞINDIRICI MALZEMELER

Uygulama Alanları

Speedcross zorlu şartlarda yüksek performans gösterir.

HUDD serisi ağırlıklı olarak çok sert ve orta sert malzemelerde en iyi performansı gösteren bıçaktır.

Alternatif olarak AUDD serisi yumuşak ve orta sertlikteki malzemelerde en iyi performansı gösterir.

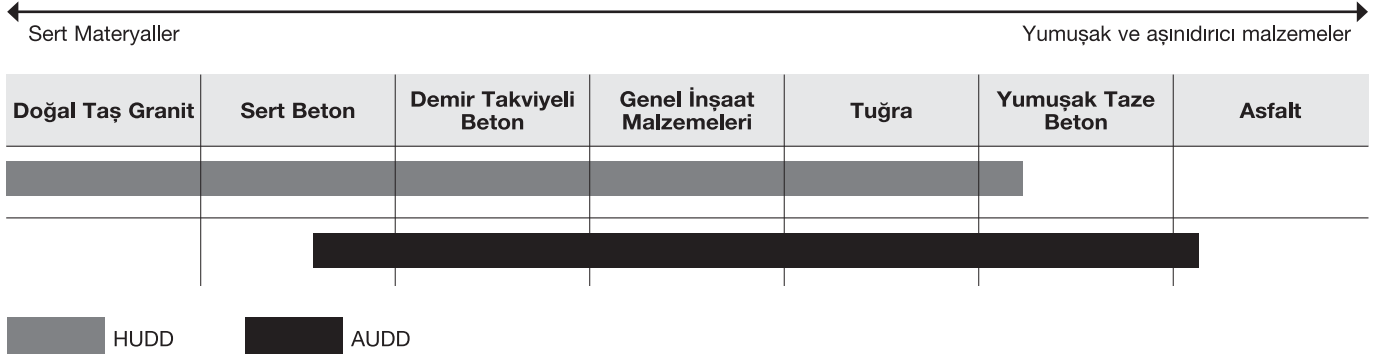

HUDD SERİ

Tip	Bıçak (mm)	Göbek (mm)	Elmas Boy (mm)	Kesme Kalınlığı (mm)	Paket Adedi	Ürün Kodu	Liste Fiyatı
HUDD 115	115	22.23	10	2.6	1	4932399819	78,90 €
HUDD 125	125	22.23	10	2.6	1	4932399820	83,30 €
HUDD 150	150	22.23	10	2.6	1	4932399821	97,60 €
HUDD 230	230	22.23	10	2.6	1	4932399822	135,70 €



AUDD SERİ

Tip	Bıçak (mm)	Göbek (mm)	Elmas Boy (mm)	Kesme Kalınlığı (mm)	Paket Adedi	Ürün Kodu	Liste Fiyatı
AUDD 115	115	22.23	10	2.6	1	4932399823	81,00 €
AUDD 125	125	22.23	10	2.6	1	4932399824	87,40 €
AUDD 150	150	22.23	10	2.6	1	4932399825	102,50 €
AUDD 230	230	22.23	10	2.6	1	4932399826	149,40 €



Elmas Testereler

Genel Amaçlı - DU Seri

Bu testereler bir çok inşaat malzemesini keser ve iyi bir performans sunar

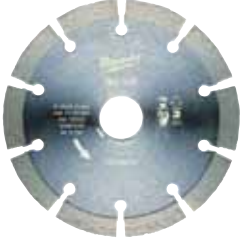

Tip	Bıçak(mm)	Göbek (mm)	Elmas Boy (mm)	Kesme Kalınlığı (mm)	Paket Adedi	Ürün Kodu	Liste Fiyatı
DU 115	115	22.23	10	2.2	1	4932399521	9,50 €
DU 125	125	22.23	10	2.3	1	4932399522	12,30 €
DU 180	180	22.23	10	2.4	1	4932399523	29,00 €
DU 230	230	22.23	10	2.6	1	4932399524	41,20 €

Turbo Genel Amaçlı - DUT Seri

Bu testere birçok inşaat malzemesini keser ve iyi bir performans sunar. Temiz çapaksız ve hızlı bir kesim sağlar



Tip	Bıçak(mm)	Göbek (mm)	Elmas Boy (mm)	Kesme Kalınlığı (mm)	Paket Adedi	Ürün Kodu	Liste Fiyatı
DUT 115	115	22.23	10	2.2	1	4932399526	11,40 €
DUT 125	125	22.23	10	2.3	1	4932399527	13,50 €
DUT 180	180	22.23	10	2.4	1	4932399528	22,60 €
DUT 230	230	22.23	10	2.6	1	4932399529	36,90 €

DUH Seri

Bu lazer kaynaklı kaliteli testereler mükemmel kesim performansı sağlar. Sert beton, blok,döşeme ve yığma taş gibi sert malzemelerde kesim için idealdir.



Tip	Bıçak(mm)	Göbek (mm)	Elmas Boy (mm)	Kesme Kalınlığı (mm)	Paket Adedi	Ürün Kodu	Liste Fiyatı
DUH 115	115	22.23	10	2.2	1	4932399539	25,20 €
DUH 125	125	22.23	10	2.3	1	4932399540	30,60 €
DUH 180	180	22.23	10	2.4	1	4932399541	57,90 €
DUH 230	230	22.23	10	2.6	1	4932399542	62,60 €

Turbo Elmas - DHTS (İnce) Seri

Granit, mermer, seramik fayans ve karo gibi benzeri malzemeleri kesim için idealdir.



Tip	Bıçak(mm)	Göbek (mm)	Elmas Boy (mm)	Kesme Kalınlığı (mm)	Paket Adedi	Ürün Kodu	Liste Fiyatı
DHTS 115	115	22.23	10	1.2	1	4932399145	29,30 €
DHTS 125	125	22.23	10	1.2	1	4932399146	34,60 €
DHTS 230	230	22.23	10	1.9	1	4932399550	82,60 €

Sürekli Elmas - DHTİ Seri

Seramik, fayans, karolar ve ince doğal taş kesmek için ideal bir testeredir.



Tip	Disk (mm)	Göbek (mm)	Elmas Boy (mm)	Kesme Boyu (mm)	Paket Adedi	Ürün Kodu	Liste Fiyatı
DHTİ 115	115	22.23	8	2.0	1	4932399552	9,20 €
DHTİ 125	125	22.23	8	2.1	1	4932399553	12,10 €
DHTİ 230	230	22.23	8	2.6	1	4932399555	29,60 €

DSU Seri Endüstriyel

Sert ve aşındırıcı malzemeler için mükemmel performans sunan ideal bir testeredir.



Tip	Disk (mm)	Göbek (mm)	Elmas Boy (mm)	Kesme Boyu (mm)	Paket Adedi	Ürün Kodu	Liste Fiyatı
DSU 125	125	22.23	10	2.4	1	4932373147	70,00 €
DSU 150	150	22.23	10	2.4	1	4932373148	93,60 €

Elmas Bıçaklar Malzeme Kesim Tablosu

Materyal	Tip	Speedcross Premium		Profesyonel					
		HUDD	AUDD	DU	DUT	DUH	DHTS	DHTi	DSU
Aşındırıcı Malzemeler		◆	✓						
Gazbeton Yumuşak İnşaat Blokları		◆	✓	✓	✓	✓			◆
Yapay Taş		✓			✓	✓			✓
Sert Yapay Taş		✓				✓	✓	◆	✓
Asfalt			◆						
Bazalt		✓	✓		✓	✓			✓
Tuğla – Sert		✓			◆	✓			✓
Tuğla-Orta Sert		✓		◆	◆	✓			✓
Tuğla –Yumuşak		✓	✓	◆	◆	◆			✓
Beton –Sert		✓	◆			✓			✓
Betonorta Sert		✓	✓	✓	✓	✓			✓
Beton yumuşak		◆	✓						◆
Çakmak Taşı Agregalı Beton		◆	✓						
Çakmak Taşı Ve İnşaat Demirli Beton		◆	✓						
Beton Bordur		✓	✓			✓			✓
Betonarme Üst Eşikler		✓	◆			✓			✓
Beton Blok		✓	✓	◆	◆	✓			✓
Beton Karolar		✓	✓	✓	✓	✓	◆		✓
Beton Demir Takviyeli		✓	◆	◆	◆	✓			✓
Beton Levhalar		✓	◆			✓			✓
Agregalı Beton Döşemeler		✓	✓		◆	✓			✓
Şamot		✓	✓			✓			✓
Genel Yapı Malzemeleri		✓	✓	✓	✓	✓			✓
Gyants Doğal Taş		✓				◆			◆
Granit		✓			✓	✓			✓
Granit Fayans Döşeme		◆			✓	◆	✓		◆
Kireç Kumtaşı Bloklarısert		✓	✓			✓			✓
Kireç Kumtaşı Blokları orta Sert		✓	✓	◆	◆	✓			
Kireç Kumtaşı Blokları yumuşak		◆	✓	◆	◆	◆			◆
Mermer Fayans Döşeme		◆			✓	◆	✓	◆	✓
Metal Kanal Profiller							◆		
Poroton		✓	✓	✓	✓	✓			✓
Porfir		✓			◆	✓	✓		✓
Çatı Kiremitlerikil		✓	◆	◆	✓	◆	✓		✓
Çatı Kiremitleribeton		✓	✓		✓	◆	✓		✓
Şap		◆	✓	◆	◆	◆			◆
Arduvaz		✓	◆	◆	✓	✓	✓		◆
Kil Fayans		✓	✓		✓	✓			✓
Seramik Fayans					◆		✓	✓	
Kiremit					◆		✓	◆	
Mozaik Fayans		✓	◆		✓	✓	✓		✓

✓ Bu malzemeler için en uydun bıçaklar hızlı çapaksız ve uzun ömürlü ◆ Bu malzemelerde ihtiyaç halinde kullanılabilir düşük performans ve kısa ömür

ELMAS BETON TAŞLAMA DİSKLERİ

Uygulama Alanları

Kalın beton katmanlarını hızlı düzeltmek için, beton granit ve doğal taş yüzeyleri tesviye etmede, kenar taşlama uygulamalarında. (Örnek beton granit doğal taş yüzeylerinde yüksek kenarların inceltilmesi), kaplama öncesi pürüzlendirme de kullanılır.

Sert malzemelerde yüksek kalitede elmas disk ömrünü uzatır daha geniş hava kanalları hızlı toz çıkışı ve iyi bir soğutma sağlar

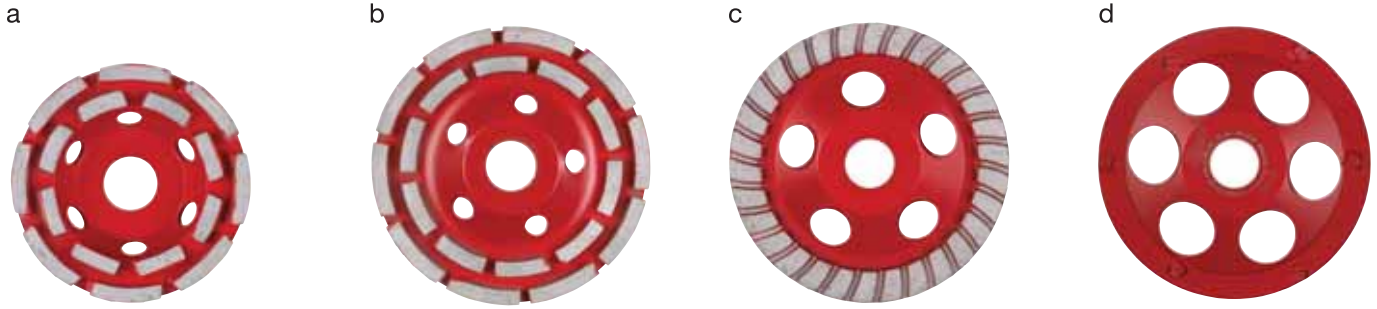

Tip	Ø (mm)	Göbek (mm)	Elmaslar	Gövde Yüksekliği [mm]	Elmas Yüksekliği (mm)	Paket Adedi	Ürün Kodu	Liste Fiyatı
DCWU 100								
a	100	22.23	16	21	5	1	4932451185	25,30 €
DCWU 125								
b	125	22.23	20	21	5	1	4932451186	38,80 €
DCWUT 125								
c	125	22.23	Turbo	21	5	1	4932451187	85,60 €
DCWS 125								
d	125	22.23	6	18.5	4 / 7	1	4932451188	201,00 €

	DCWU 100	DCWU 125	DCWUT 125	DCWS 125
Akrilik boya ve kaplamalar				✓
Gaz beton ve yumuşak inşaat blokları	✓	✓	✓	
Bitüm-zemin kaplaması				✓
Beton-sert	✓	✓	✓	
Beton yumuşak	◆	◆	◆	
Epoxy Zemin kaplama ve yapıştırıcılar				✓
Granit	◆	◆	◆	
Kireç ve kumtaşı blokları sert	✓	✓	✓	
Kireç ve kumtaşı blokları yumuşak ve aşındırıcı	◆	◆	◆	◆
Mermer	◆	◆	◆	
Kartonpiyer	◆	◆	◆	
Porfir	◆	◆	◆	
Şap	◆	◆	◆	
Termoplastik koruyucu buya ve tutkal				✓
Fayans yapıştırıcısı	◆	◆	◆	✓

✓ En uygun

◆ Uygun - İhtiyaç halinde

Duvar Kesme - Kanal Açma Aksesuarları

AUDD bıçaklar % 80 boru kesme uygulamaları için mükemmel çözümdür
% 30 makinede daha az güç
% 40 daha hızlı

SPEEDCROSS

	a HUDD	b AUDD	c DSU
Aşındırıcı malzemeler	◆	✓	
Gaz beton yumuşak inşaat blokları	◆	✓	◆
Tuğla yumuşak ve orta sert	✓	✓	✓
Beton orta sert	✓	✓	✓
Beton demir takviyeli	✓	◆	✓
Çakmak taşı ve inşaat demirli beton	◆	✓	
Şamot	✓	✓	✓
Genel yapı malzemeleri	✓	✓	✓
Granit	✓		✓
Kireç ve kumtaşı blokları yumuşak	◆	✓	◆
Kireç ve kumtaşı blokları orta sert	✓	✓	
Şap	◆	✓	◆

✓ Maksimum performans

◆ Sınırlı uygunluk-ihhtiyaç olduğunda kullanılm

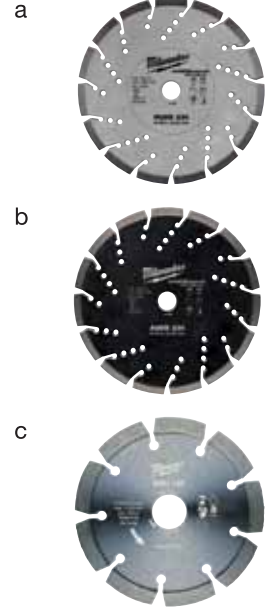

Açıklama	Uyumlu Cihazlar	Paket Adedi	Ürün Kodu	Liste Fiyatı	
Taşma Çantası	MFE 1500,MFE 1305,MF 1900	WCE 30,WCS 45,DME 30,DME 45	1	4932383357	149,99 €
d Taşlama Anahtar	MFE 1500,MFE 1305,MF 1900	DME 30,DME 45,WCS 45,DME 65,WCE 65,WCE 30	1	4932367712	3,40 €
e T - Allen Anahtar	MFE 1500,MFE 1305,MF 1900	WCE 30,WCS 45,WCE 65,DME 30,DME 45,DME 65	1	4931362928	5,67 €
Toz Filtresi	MFE 1500,MFE 1305,MF 1900	WCE 30,WCS 45,DME 30,DME 45	1	4932329397	6,70 €
f Toz Filtresi		WCE 65,DME 65	1	4932326525	12,10 €
Süpürge hortumu adaptör gerektirir	MFE 1500,MFE 1305,MF 1900	DME 30,WCE 30,DME 45,WCS 45,DME 65,WCE 65	1	4932330552	107,80 €
Süpürge bağlantı adaptörü	MFE 1500,MFE 1305,MF 1900	WCE 30,WCS 45,WCE 65,DME 30,DME 45,DME 65	1	4932362778	10,20 €
g Yan Sap	MFE 1500,MFE 1305,MF 1900	WCE 30,WCS 45,DME 30,DME 45	1	4932409546	4,70 €
Flanş Somunu	MFE 1305	DME 1300	1	4932334667	18,30 €
Flanş Sıkıştırma	MFE 1305	DME 1300	1	4932334706	23,67 €
6 Parça Ara Flanş	MFE 1305		1	4931334675	8,65 €
5 Parça Set		DME 30,DME 45,DME 65,WCE 30,WCE 65	1	4931362797	29,05 €

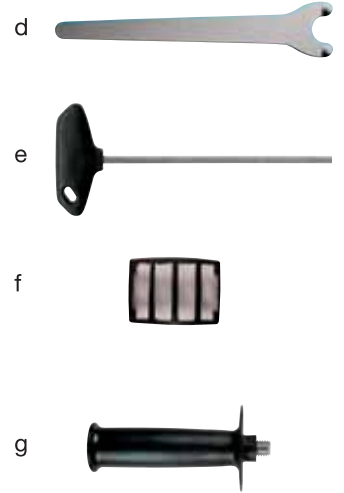

Metal Kesme & Taşlama Taşları

SC 41 / 115			
Materyal	Uygulama	Dizayn	Çap
S = Metal C = Taş	C = Kesme G = Taşlama CS = İnce Kesim L = Flap LC = Flap Seramik CT = İnce Kesim	flat 41 depressed 42 depressed 27 flap 50	mm inç 100 4 115 4½ 125 5 150 6 180 7 230 9 355 14



Neme Karşı Uzun Ömürlü Pro

■ Özel karışım Hydroprotect

%20 daha uzun kullanım ömrü

%20 daha az toz

Yeni formüllü Hydroprotect kesme ve taşlama diskleri depolama ömrünün sonuna kadar aynı kesme, taşlama performansı sağlar

**+
20%
LIFETIME**

■ Faydaları:

Hızlı kesme işlemi düşük toz daha az maliyet

Depolama ömrü boyunca standartların korunması

Sürekli aynı performans



Kesici disk kalınlıkları 1-1.5-1.9 ve 6 mm taşlama diskli

Inox, Paslanmaz Kesme Taşları (İnce)

Uygulama alanları demir ve tüm çelikler, paslanmaz çelik, aside dayanıklı çelikler, hardox, ısıya dayanıklı dökme çelikler, yay çeliği, yumuşak ve takım çelikleri

Özellikler:

+% 30 daha uzun ömür, %50 daha hızlı kesim, %50 daha az toz salınımı



Tip	Disk (mm)	Kalınlık (mm)	Göbek (mm)	Paket Adedi	Ürün Kodu	Liste Fiyatı	
41	SCS 41 / 115	115	1	22.2	1	4932451484	1,80 €
a	Teşhir Standı (200 x SCS 41 / 115 mm).				200	4932451485	290,00 €
	SCS 41 / 115	115	1.5	22.2	1	4932451486	1,88 €
	SCS 41 / 125	125	1	22.2	1	4932451487	2,00 €
b	Teşhir Standı (200 x SCS 41 / 125 mm).				200	4932451488	325,00 €
	SCS 41 / 180	180	1.5	22.2	1	4932451489	2,97 €
	SCS 41 / 230	230	1.9	22.2	1	4932451490	4,39 €

Metal Kesme Taşları - Düz

Uygulama alanları: orta kuvvette düz alaşımli takım çeliği, beton takviye demiri inşaat demiri hafif sertlikte çelikler için üstün performans

Tip	Disk (mm)	Kalınlık (mm)	Göbek (mm)	Paket Adedi	Ürün Kodu	Liste Fiyatı	
41	SC 41 / 115	115	3	22.2	1	4932451491	1,34 €
	SC 41 / 125	125	3	22.2	1	4932451492	1,60 €
	SC 41 / 180	180	3	22.2	1	4932451493	2,50 €
	SC 41 / 230	230	3	22.2	1	4932451494	3,10 €
42	SC 42 / 115	115	3	22.2	1	4932451495	1,40 €
	SC 42 / 125	125	3	22.2	1	4932451496	1,55 €
	SC 42 / 180	180	3	22.2	1	4932451497	2,39 €
	SC 42 / 230	230	3	22.2	1	4932451498	3,01 €

Metal Kesme Taşları - Düz

Uygulamalar: Yapı çelikleri, takım çelikleri, dökme demir, yüksek kalite sert çelik, beton takviye çelik çubukları inşaat demiri
Özellikler: Kesme işleri için vibrasyonsuz kesme diski

	Tip	Disk (mm)	Kalınlık (mm)	Göbek (mm)	Paket Adedi	Ürün Kodu	Liste Fiyatı
41	SC 41 / 355	355	2.5	25.4	1	4932451505	11,70 €

Metal Taşlama Taşları

Uygulamalar: Yumuşak çelik, alaşım sız takım çeliği taşlama diski
Özellikler: Uzun ömürlü ve verimli taşlama düşük ses

	Tip	Disk (mm)	Kalınlık (mm)	Göbek (mm)	Paket Adedi	Ürün Kodu	Liste Fiyatı
27	SG 27 / 115	115	6	22.2	1	4932451501	2,70 €
	SG 27 / 125	125	6	22.2	1	4932451502	2,90 €
	SG 27 / 180	180	6	22.2	1	4932451503	3,77 €
	SG 27 / 230	230	6	22.2	1	4932451504	8,12 €

Taş Kesme Diskleri PRO+

Uygulamalar: Beton ve beton ürünleri ince doğal taş karolar için

	Tip	Ø (mm)	Kalınlık (mm)	Göbek (mm)	Paket Adedi	Ürün Kodu	Liste Fiyatı
42	CC 42 / 115	115	3	22.2	1	4932451499	1,59 €
	CC 42 / 125	125	3	22.2	1	4932451500	3,72 €

FIXTEC Taşlama Somunu

- FIXTEC: çok hızlı disk değişimi sağlar ekstra anahtar gerektirmez
- 12 saniyede aşınmış disk yenisi ile değiştirilebilir
- Disk üzerine tam uyumluluk sağlar sadece 8 mm
- 150 mm ye kadar tüm diskler için uyumlu standart M 14
- Somunun açılmaması durumunda standart taşlama anahtarı ile açabilme olanağı



Açıklama	Paket Adedi	Ürün Kodu	Liste Fiyatı
FIXTEC Taşlama Somunu - M14 Teşhir Stanlı	1	4932352473	13,90 €



Flap disk

- CERA TURBO %50 daha hızlı kaldırma 2x daha uzun ömür maksimum verimlilik
- Seramik hibrit disk çelik paslanmaz çelik, bronz, titanyum, alüminyum da kullanılır
- Seramik hibrit disk tek adımda yüzey aşındırma işlemini bitirir
- Disk kullanım ömrü boyunca aynı performansı sağlar
- Doğal disk destek pedi daha az ses düşük titreşim ve zararsız toz
- Son derece esnek yüzey iş parçasına tam uyum sağlar
- Düşük ısı: iş parçasında ısı kaynaklı kararmalar olmaz, özellikle paslanmaz yüzeylerde
- Made in germany
- İdeal taşlama hızı 115mm 7000 / 8000- 125mm 6000/7000
- Uygulamalar: demir ve çelik, demir dışı metaller (alüminyum, titan, vb) paslanmaz çelikler V2A (1.4301) V4A (1.4401)



Tip	Çap (mm)	Kalınlık	Göbek (mm)	Taşıyıcı Gövde Tipi	Paket Adedi	Ürün Kodu	Liste Fiyatı	
50	SLC 50 / 115	115	Multigrain 40/60	22.2	Natural Lif	1	4932430407	4,90 €
	SLC 50 / 125	125	Multigrain 40/60	22.2	Natural Lif	1	4932430408	5,70 €



- Zirkonyum yüzey yüksek kalite : demir çelik ve paslanmaz çelik yüzeylerde daha uzun ömür
- Sürekli aynı performans da çalışma imkanı sağlar
- Doğal disk destek pedi daha az ses düşük titreşim ve zararsız toz
- Son derece esnek yüzey iş parçası ile mükemmel uyumluluk sağlar
- Düşük ısı: iş parçasında ısı kaynaklı kararmalar olmaz özellikle paslanmaz yüzeylerde
- Made in germany
- İdeal taşlama hızı 115mm 7000 / 8000- 125mm 6000/7000
- Uygulamalar: demir ve çelik, demir dışı metaller (alüminyum, titan, vb) paslanmaz çelikler V2A (1.4301) V4A (1.4401)

Tip	Çap (mm)	Kalınlık	Göbek (mm)	Taşıyıcı Gövde Tipi	Paket Adedi	Ürün Kodu	Liste Fiyatı	
50	SL 50 / 115	115	80	22.2	Natural Lif	1	4932430412	3,70 €
	SL 50 / 115	115	120	22.2	Natural Lif	1	4932430413	3,70 €
	SL 50 / 125	125	80	22.2	Natural Lif	1	4932430414	4,10 €
	SL 50 / 125	125	120	22.2	Natural Lif	1	4932430415	4,10 €



ZIMPARALAR

Ahşap, metal, boya, vernik, alçı sıva için delikli zımpara diskleri
Dayanıklı kağıt üzerine reçine ile bağlı

Exantrik Zımpara Ø125 mm 8 Delik 5'li Paket

Kalınlık	Zımpara Çap Ölçüsü (mm)	Paket Adedi	Ürün Kodu	Liste Fiyatı
40	125	5	4932367740	3,70 €
60	125	5	4932367741	3,40 €
80	125	5	4932367742	3,20 €
120	125	5	4932367743	3,10 €
180	125	5	4932367744	3,10 €
240	125	5	4932367745	3,10 €
40	125	25	4932371470	12,60 €
60	125	25	4932371396	11,20 €
80	125	25	4932371397	11,10 €
120	125	25	4932371398	10,80 €
180	125	25	4932371399	10,80 €
240	125	25	4932371400	10,80 €

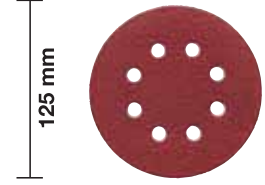

Exantrik Zımpara Ø150 mm 6 Delik 5'li Paket

Kalınlık	Zımpara Çap Ölçüsü (mm)	Paket Adedi	Ürün Kodu	Liste Fiyatı
40	150	5	4932371590	4,60 €
60	150	5	4932371591	4,30 €
80	150	5	4932371592	4,00 €
120	150	5	4932371593	3,90 €
180	150	5	4932371594	3,90 €
240	150	5	4932371595	3,90 €
40	150	25	4932371596	17,50 €
60	150	25	4932371597	16,40 €
80	150	25	4932371598	15,00 €
120	150	25	4932371599	14,50 €
180	150	25	4932371600	14,90 €
240	150	25	4932371601	14,90 €

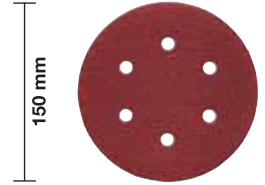

Kumaş ahşap metal boya vernik sıva yüzeyler için tasarlanmış bant zımpara
Ozel imal edilmiş kumaş üzerine reçine ile üretilmiştir

Titreşimli Zımpara 80x133 mm

Kalınlık	Zımpara Ölçüsü A x B (mm)	Paket Adedi	Ürün Kodu	Liste Fiyatı
60	80 x 133	10	4932351666	3,70 €
80	80 x 133	10	4932351667	3,70 €
120	80 x 133	10	4932351668	3,70 €
180	80 x 133	10	4932351669	3,70 €
240	80 x 133	10	4932351670	3,70 €

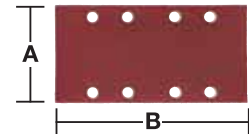

Titreşimli Zımpara 115x107 mm

Kalınlık	Zımpara Ölçüsü A x B (mm)	Paket Adedi	Ürün Kodu	Liste Fiyatı
60	115 x 107	10	4932430815	6,32 €
80	115 x 107	10	4932430816	6,32 €
120	115 x 107	10	4932430817	6,32 €
240	115 x 107	10	4932430818	6,32 €

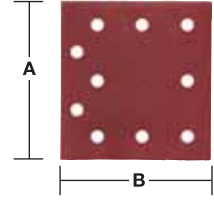
**Titreşimli Zımpara - Kelepçe Tip****Titreşimli Zımpara 93x230 mm 10'lu Paket**

Kalınlık	Zımpara Ölçüsü A x B (mm)	Paket Adedi	Ürün Kodu	Liste Fiyatı
50	93 x 230	10	4932305176	4,70 €
80	93 x 230	10	4932305177	4,50 €
100	93 x 230	10	4932305178	4,20 €
150	93 x 230	10	4932305179	4,10 €

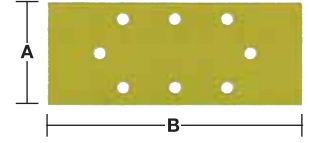
**Titreşimli Zımpara 115x140 mm 10'lu Paket**

Kalınlık	Zımpara Ölçüsü A x B (mm)	Paket Adedi	Ürün Kodu	Liste Fiyatı
60	115 x 140	10	4932430819	6,53 €
80	115 x 140	10	4932430820	6,53 €
120	115 x 140	10	4932430822	6,53 €
240	115 x 140	10	4932430821	5,24 €

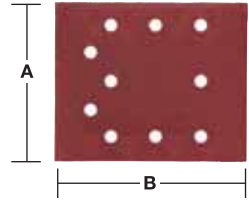
**Titreşimli Zımpara - Ütü Tip****Titreşimli Zımpara 105x105 mm 5'li Paket**

Kalınlık	Zımpara Ölçüsü A x B (mm)	Paket Adedi	Ürün Kodu	Liste Fiyatı
60	105 x 105	5	4932358492	2,90 €
80	105 x 105	5	4932358493	3,00 €
120	105 x 105	5	4932358494	2,90 €
180	105 x 105	5	4932358495	2,90 €
240	105 x 105	5	4932358496	2,90 €

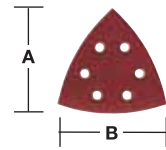
**Titreşimli Zımpara 100x147 mm 10'lu Paket**

Kalınlık	Zımpara Ölçüsü A x B (mm)	Paket Adedi	Ürün Kodu	Liste Fiyatı
60	100 x 147	10	4932355140	11,40 €
80	100 x 147	10	4932355141	11,60 €
120	100 x 147	10	4932355142	11,40 €
180	100 x 147	10	4932355143	11,40 €
240	100 x 147	10	4932355144	11,40 €

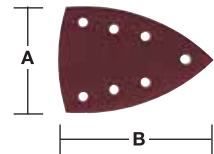

Zımpara Bantları

Ahşap, sunta, MDF, sert ağaç için uygundur.

Titreşimli Bant Zımpara 75x533 mm 5'li Paket

Kalınlık	Zımpara Ölçüsü A x B (mm)	Paket Adedi	Ürün Kodu	Liste Fiyatı
40	75 x 533	5	4932312475	8,00 €
60	75 x 533	5	4932312476	8,00 €
80	75 x 533	5	4932312477	8,00 €
100	75 x 533	5	4932312478	7,90 €
150	75 x 533	5	4932312479	7,90 €
240	75 x 533	5	4932312480	7,90 €

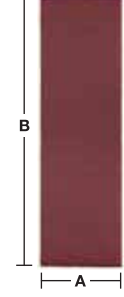

Titreşimli Bant Zımpara 100x560 mm 3'lü Paket

Kalınlık	Zımpara Ölçüsü A x B (mm)	Paket Adedi	Ürün Kodu	Liste Fiyatı
40	100 x 560	3	4932312099	6,70 €
60	100 x 560	3	4932312100	6,70 €
80	100 x 560	3	4932312101	6,40 €
100	100 x 560	3	4932312102	6,30 €
150	100 x 560	3	4932312103	6,30 €
240	100 x 560	3	4932312104	6,30 €

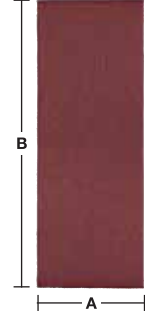

Titreşimli Bant Zımpara 100x610 mm 5'li Paket

Kalınlık	Zımpara Ölçüsü A x B (mm)	Paket Adedi	Ürün Kodu	Liste Fiyatı
40	100 x 610	5	4932355066	15,20 €
60	100 x 610	5	4932355067	15,20 €
80	100 x 610	5	4932355068	14,80 €
100	100 x 610	5	4932355069	14,80 €
150	100 x 610	5	4932355070	14,80 €
240	100 x 610	5	4932355071	14,80 €

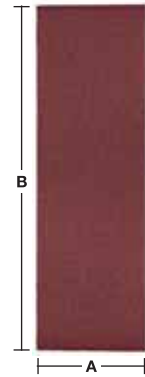

Titreşimli Bant Zımpara 100x620 mm 5'li Paket

Kalınlık	Zımpara Ölçüsü A x B (mm)	Paket Adedi	Ürün Kodu	Liste Fiyatı
40	100 x 620	5	4932341610	15,30 €
60	100 x 620	5	4932341611	13,90 €
80	100 x 620	5	4932341612	13,40 €
100	100 x 620	5	4932341613	13,00 €
150	100 x 620	5	4932341614	13,00 €
240	100 x 620	5	4932341615	12,90 €

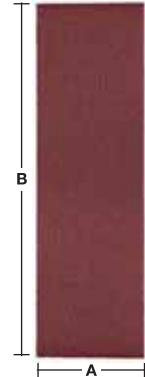

Sistem Aksesuarları - Zımparalar

Açıklama	Uyumlu Zımparalar	Paket Adedi	Ürün Kodu	Liste Fiyatı
a 4932345544 için yedek kağıt torba	VSS 20,VSSE 20, VSS 22,VSSE 22, VS 230,VSS 260, VSSE 260	5	4931442873	24,82 €
b Çıkarma hortumu Ø 26mm, 4 m. Harici çıkarma sistemine bağlantı için.		1	4932278824	89,71 €

a



b



Sistem Aksesuarları - Üç Köşe Zımparalar

Açıklama	Uyumlu Zımparalar	Paket Adedi	Ürün Kodu	Liste Fiyatı
Üçgen zımpara plakası 105x105mm	DSE 260	1	4932358439	10,50 €
Dayanıklı kumaştan yapılmış toz torbası	VS 11 D,FS 2, FS 2 D	1	4932351675	19,40 €
Hortum adaptörü Ø 26mm	FS 2,FS 2 D, VS 11 D	1	4932351999	6,80 €
Çıkarma hortumu Ø 26mm, 4 m. Harici çıkarma sistemine bağlantı için.	FS 2,VS 11 D, FS 2 D	1	4932278824	89,71 €

a



b



c



d



Sistem Aksesuarları - Tank Zımparalar

Açıklama	Uyumlu Zımparalar	Paket Adedi	Ürün Kodu	Liste Fiyatı
a Çıkarma hortumu Ø 26mm, 4 m. Harici çıkarma sistemine bağlantı için.	HBSE 75 S,BS 100 S, BS 100 LE	1	4932278824	89,71 €
b Toz torbası(yedek)	BS 100 S,BS 100 LE	1	4932336597	14,90 €

a



b



Polisaj Aksesuarları

Açıklama	Ø (mm)	Uyumlu Cihazlar	Paket Adedi	Ürün Kodu	Liste Fiyatı
a Zımpara Tabanı Ø 125 mm, 8 delik Yedek olarak kauçuk halka ile kullanılır	125	ROS 125 E	1	4932341268*	24,80 €
				4932430091	11,30 €
a Zımpara Tabanı Ø 150 mm, 6 delik Yedek olarak kauçuk halka ile kullanılır	150	TXE 150,ROS 150 E	1	4932357591*	23,60 €
		ROS 150 E		4932430145	15,39 €
Toz toplama aparatı çerçeve	125	ROS 125 E	1	4931435448	7,11 €
	150	ROS 150	1	4931435911	9,48 €
Toz torbası 4932345544.		TXE 150,TX 125,ROS 150 E	5	4931442873	24,82 €
Toz torbası için çerçeve tutucu 4932313096.	125/150	ROS 150 E, TXE 150	1	4931329719	9,68 €
Toz toplama çerçevesi 4931329719.	125/150	TXE 150,TX 125,ROS 150 E	1	4932313096*	18,93 €
b Parlatma diski son parlatma	125	TX 125,ROS 125 E	1	4932373159*	11,20 €
	150	ROS 150,ROS 150 E, TXE 150	1	4932373164	14,70 €
c %100 parlatma diski yüksek kalite, daha uzun ömür, uzun çalışma süreleri için yüksek lif yoğunluğu, yumuşak doku, kavisi yüzey ve düz zeminlere mükemmel uyumluluk ve performans sağlar. Boyanmış yüzeyleri son derece iyi parlatır. Isıya duyarlı yüzey tüm hassas yüzeylerde kullanma imkânı sağlar	135	TX 125,ROS 125 E	1	4932430395	17,40 €
d Sert sünger parlatma diski: vernik cila ve lake parlatma için uygundur	125	TX 125,ROS 125 E	1	4932373160*	11,50 €
	150	TXE 150,ROS 150 E,ROS 150	1	4932373165	12,70 €
e Sert sünger parlatma diski: kaba köpük yapısı sayesinde boya yenileme ve derin çizikleri giderme ve lake yenileme için kullanılır	145	TX 125,ROS 125 E	1	4932430396	15,39 €

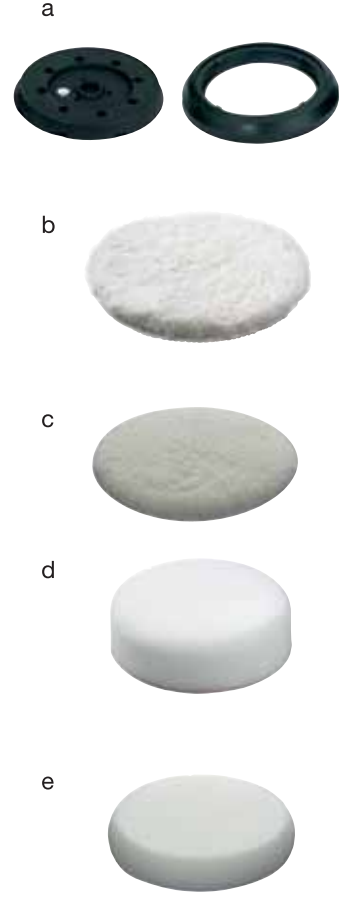

Polisaj Aksesuarları Ø 125 mm

Açıklama	Ø (mm)	Boy (mm)	Paket Adedi	Ürün Kodu	Liste Fiyatı
a Parlatma aksesuarları için M14 125mm taban: mükemmel esne tasarım. Düşük titreşim. Tüm yüzeylerde hassas çalışma olanağı sağlar	125		1	4932430394	24,90 €
b %100 doğal lambswool parlatma diski: yüksek kalite. Uzun kullanım ömrü için yüksek lif yoğunluğu, yumuşak doku, kavisi yüzey ve düz zeminlere mükemmel uyumluluk ve performans sağlar. Boyanmış yüzeyleri son derece iyi parlatır. Isıya duyarlı yüzey tüm hassas yüzeylerde kullanma imkânı sağlar	135	25	1	4932430395	17,40 €
c Sert sünger parlatma diski: kaba köpük yapısı sayesinde boya yenileme ve derin çizikleri giderme ve lake yenileme için kullanılır	145	30	1	4932430396	15,39 €
d Yumuşak parlatma süngeri: son derece ince yapısı sayesinde boya yüzeyindeki ince çizikleri parlatma kremiyle düzeltmede, boya yüzeyindeki gölgeleri gidermede kullanılır	145	30	1	4932430397	11,10 €
e Mikrofiber parlatma bezi: süper yumuşak mikrofiber parlatma bezi parlatma işleminde son rötüşleri yapmak için tasarlanmıştır. Hassas yüzeylerde su lekelerini yumuşatıcı olmadan temizler	400 x 400		1	4932430398	16,50 €
f 250 ml cila zarar vermeden derin çizikleri kapatmada kullanılır			1	4932430475	23,80 €
g M-vaks 6000 (250)ml ince çiziklerde onarım ve sızdırmazlık sağlar tek adımda mükemmel sonuç verir. İçeriğinde bulunan brezyla kamboa mumu yüzeyde zırh oluşturarak kalıcı parlaklık sağlar silikon içermez önerilen aksesuar parlatma süngeri 4932430397 ve bitirmek için 4932430398 mikrofiber parlatma bezi			1	4932430476	19,40 €

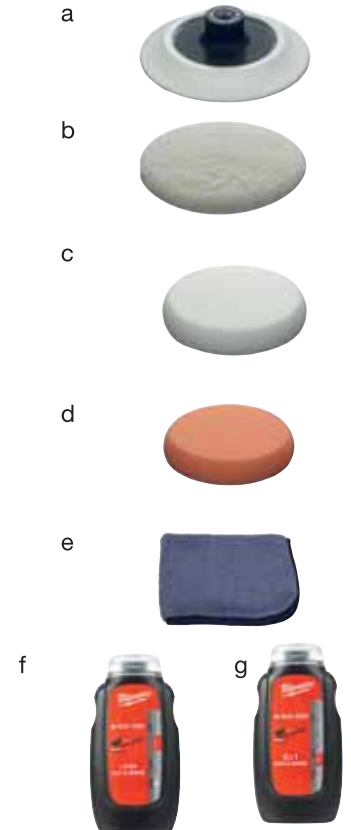

Parlatma Aksesuarları Ø 125 / 150 mm

Açıklama	Ø (mm)	Boy (mm)	Paket Adedi	Ürün Kodu	Liste Fiyatı
a M14 polisaj tabanı parlatma süngeri ve parlatma diskleri için dayanıklı esnek yumuşak taban	150	25	1	4932373161	23,50 €
b Parlatma diskleri ikinci parlatma ve spreycilalar için uygundur. Demir dışı metaller paslanmaz çelikte kullanılabilir. Polisaj tabanı olmadan kullanılmaz.	125	50	1	4932373163	8,10 €
c Lambswool parlatma diskleri. Bitirme işlerinde kullanılır.	125	25	1	4932373159*	11,20 €
	150	25	1	4932373164	14,70 €
d Parlatma süngeri başlangıç cila yayma işlerinde kullanılır.	125	50	1	4932373160*	11,50 €
	150	50	1	4932373165	12,70 €
e Yumuşak parlatma süngeri yüzey bakım işlerinde kullanılır.	125	50	1	4932373184*	11,50 €
	150	50	1	4932373186	12,70 €
f Süper yumuşak parlatma süngeri. vernik, cila yenileme, parlatma, ve akrilik cam da kullanılır.	125	25	1	4932373185*	9,40 €
	150	25	1	4932373187*	9,80 €



Polisaj Aksesuarları - Akülü Polisaj

Açıklama	Ø (mm)	Yükseklik (mm)	Paket Adedi	Ürün Kodu	Liste Fiyatı
a Parlatma destek tabanı: M9 x 0.7 bağlantı parlatma süngeri ve kağıt zımpara için	76		1	4932430488	6,40 €
b Parlatma süngeri (sarı sert sünger) derin çizikleri gidermek için kullanılır. Parlatma destek tabanı kullanılmalıdır.	75	25	1	4932430489	4,60 €
c Parlatma süngeri (beyaz yumuşak) hafif çizik gidermede kullanılır.	80	25	1	4932430490	4,30 €
d Lambswool parlatma diskleri.	87		1	4932430491*	5,40 €
	80		1	4932430838	9,50 €
e Zımpara destek tabanı M9 x 0.75 bağlantı yüzey düzeltme kaba zımpara uygulamaları. Ulaşması zor alanlarda zımpara yapmak için kullanılır.	46		1	4932430492	6,00 €

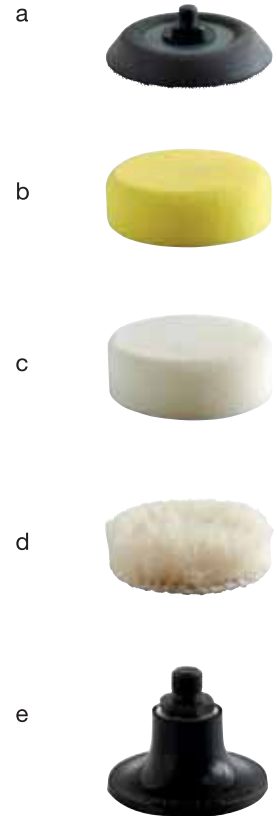

Milwaukee

SAWZALL®

BIÇAK TİPİ SEÇİM KILAVUZU

1. Kesilecek malzemeyi belirleyin
2. En iyi bıçağı bulmak için karşıdaki çizgiyi inceleyin.
Uygunluk ve performans

EN İYİ
PERFORMANS

İYİ
PERFORMANS



YIKIM BIÇAKLARI

AX™ CARBIDE



AX™



THIN KERF



METAL KESME BIÇAKLARI

TORCH™ CARBIDE



TORCH™



THIN KERF



ÜNİVERSAL BIÇAKLAR

WRECKER™



Art. Nr. 48005092



Art. Nr. 48005293



Art. Nr. 48005093



AHŞAP KESME BIÇAKLARI

Art. Nr. 48001075



Art. Nr. 48001077



Art. Nr. 48001079



ÖZEL UYGULAMA BIÇAKLARI

DIAMOND GRIT



CARBIDE

UZUN ÇALIŞMA ÖMRÜ

Milwaukee yeniliklere öncülük etmeye ve yönlendirmeye devam ediyor Tüm kullanıcılarımıza şantiye verimliliğini arttırmayı güç sağlamayı taahhüt ediyoruz. Zaman kazandıran aksesuar çözümleri sunuyoruz

Karbür teknolojisine yaptığımız yatırımlar sayesinde, doğrusal kenar kategorisinde en uzun çalışma süresini sunarak çok yönlü ve hızlı kesici aksesuarlar üretiliyor.

x50 DAHA UZUN ÖMÜR

carbide teknolojisi, bi-metal standart bıçaklara göre 50X'e kadar daha uzun kullanım ömrü sağlar

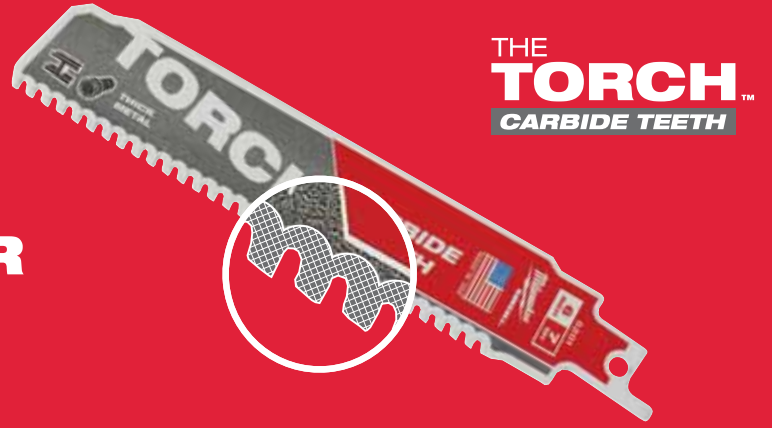

1000 DAHA FAZLA KESİM

Carbide Dişler, Akülü kılıç Testerelede şarj başına% 25'ten fazla tasarruf sağlar

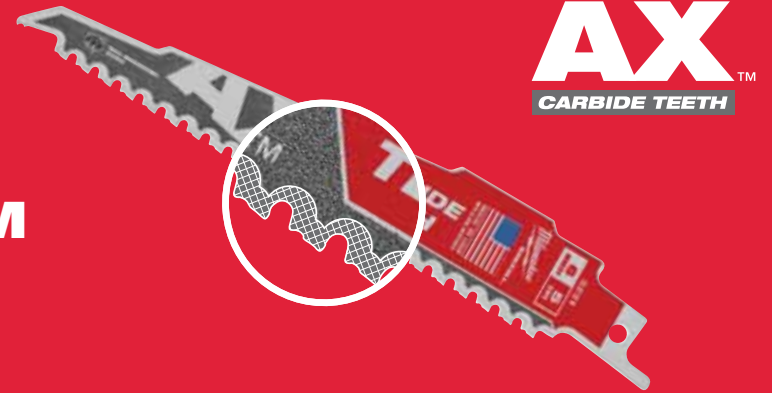

THE
TORCH™
CARBIDE TEETH

TEK BIÇAK 7 ARABA



Ahşap & Plastik

Bıçak Uzun. (mm)	Diş Aralığı (mm)	Diş Sayısı inç	Bıçak Tipi	Ref. Hayır.						Paket Adedi	Ürün Kodu	Liste Fiyatı
150	4.2	6	HCS	S644D	6 - 100	-	6 - 100	Hayır	Evet	3	48001075	6,60 €
150	4.2	6	HCS	S744D	6-50	-	6-50	Evet	Hayır	3	48001076	6,70 €
230	4.2	6	Bi-Met,Co	-	6 - 190	6 - 190	6 - 100	Hayır	Evet	5	48005016	31,80 €
240	5.5/6	4/5	HCS	S1531L	15 - 190	15 - 190	-	Hayır	Hayır	3	48001077	13,50 €
240	8.5	3	HCS	S1542K	15 - 190	-	-	Hayır	Hayır	3	48001078	15,90 €
300	4.2	6	HCS	S1344D	6 - 250	-	-	Hayır	Hayır	3	48001079	9,80 €

Yıkım Testereleri

- FANG TIP dar alanlarda daha hızlı kesme ve dalma
- NAIL GUARD daha uzun ömür için diş darbelerden testere dişlerini korur
- GÜÇLÜ daha uzun bıçak ömrü için 1,25 mm kalınlığında gövde çivili veya civatalı ahşap için
- HIZLI agresif 5 TPI diş geometrisi strok başına daha fazla ilerleme sağlar
- Eğimli şekli dar alanlara ulaşarak dalmak ve kesmek için mükemmel olanak sağlar
- Kırılmaya dayanıklı Bi-Metal gövde bıçak bükülmeden esnek çalışma olanağı sağlar kırılmaları engeller



Bıçak Uzun. (mm)	Diş Aralığı (mm)	Diş Sayısı inç	Bıçak Tipi	Ref. Hayır.						Paket Adedi	Ürün Kodu	Liste Fiyatı	
150	5	5	Bi-Met,Co	S611DF	10 - 100	10 - 100	Ø 10 - 100	10 - 50	Evet	Evet	5	48005035	16,90 €
230	5	5	Bi-Met,Co	S1111DF	10 - 175	10 - 175	Ø 10 - 175	10 - 50	Evet	Evet	5	48005036	22,70 €
300	5	5	Bi-Met,Co	S1411DF	10 - 250	10 - 250	Ø 10 - 250	10 - 50	Hayır	Evet	5	48005037	28,40 €

Yıkım Testereleri : Ağır Hizmet

- FANG TIP dar alanlarda daha hızlı kesme ve dalma
- NAIL GUARD daha uzun ömür için diş darbelerden testere dişlerini korur
- GÜÇLÜ maksimum bıçak ömrü için ekstra kalın 1,60 mm kalınlığında gövde çivili ahşap için mükemmel sonuç
- HIZLI agresif 5 TPI diş geometrisi strok başına daha fazla ilerleme sağlar
- Eğimli şekli dar alanlara ulaşarak dalmak ve kesmek için mükemmel olanak sağlar
- Kırılmaya dayanıklı Bi-Metal gövde bıçak bükülmeden esnek çalışma olanağı sağlar kırılmaları engeller

THE AX™



Bıçak Uzun. (mm)	Diş Aralığı (mm)	Diş Sayısı inç	Bıçak Tipi	Ref. Hayır.							Paket Adedi	Ürün Kodu	Liste Fiyatı	
150	5	5	Bi-Met,Co	-	10 - 100	10 - 100	Ø 10 - 100	10 - 50	Evet	Evet	Evet	5 25	48005021 48008021	17,40 € 88,60 €
230	5	5	Bi-Met,Co	-	10 - 175	10 - 175	Ø 10 - 175	10 - 50	Evet	Evet	Evet	5 25	48005026 48008026	24,90 € 126,70 €
300	5	5	Bi-Met,Co	-	10 - 250	10 - 250	Ø 10 - 250	10 - 50	Evet	Evet	Evet	5 25	48005027 48008027	35,20 € 173,00 €

Çivili ahşap için: Ağır Hizmet AX Karbür Yıkım Bıçakları

- Standart Bi-Metal bıçaklara göre 30 kat daha uzun ömür. Karbür dişler, en zorlu uygulamalarda, uzun ömür ve aşırı dayanıklılık sağlar.
- 5TPI'lik agresif diş yapısı ile 2 kat daha hızlı kesim sağlar.(ahşap/çivi /cıvata/vida/dökme demir/asfalt çatı kaplaması)
- Değişim başına %25 daha fazla keser.Akülü kılıç testere ile kullanım için optimize edilmiş.
- FANG TIP uç yapısı; daha hızlı dalma ve sınırlı alanlara erişim sağlar.
- NAIL GUARD yapısı; dayanıklılık ve ömür için çivi darbeleri sırasında dişi korur.
- Eğimli şekli ve dalma kesimli ağız yapısı ile kısıtlı alanlara erişmek için mükemmeldir.

AX
CARBIDE TEETH



Bıçak Uzunluğu (mm)	Diş Sayısı (mm)	Bıçak Tipi	Ref. Hayır.								Paket Adedi	Ürün Kodu	Liste Fiyatı	
150	5	5	-	10 - 100	10 - 100	Ø 10 - 100	10 - 50	Evet	Evet	Evet	1	48005221	26,00 €	
230	5	5	-	10 - 175	10 - 175	Ø 10 - 175	10 - 50	Evet	Evet	Evet	1	48005226	31,60 €	
300	5	5	-	10 - 250	10 - 250	Ø 10 - 250	10 - 50	Evet	Evet	Evet	1	48005227	37,00 €	

Ahşap / Metal / Plastik: Üniversal

Bıçak Uzun. (mm)	Diş Aralığı (mm)	Diş Sayısı inç	Bıçak Tipi	Ref. Hayır.								Paket Adedi	Ürün Kodu	Liste Fiyatı		
150	2.5	10	Bi-Met,Co	-	3 - 10	3 - 10	5 - 50	3 - 10	5 - 50	Hayır	Ø 3 - 50	10 - 50	5	48005092	11,40 €	
150	2.5/1.8	10/14	Bi-Met,CoSS922VF	-	3 - 10	3 - 10	5 - 100	3 - 10	5 - 100	Hayır	Ø 3 - 100	10 - 50	50	48005292 48016292	10,80 € 116,20 €	
200	2.5/1.8	10/14	Bi-Met,Co	-	3 - 10	3 - 10	5 - 175	3 - 10	5 - 175	Evet	Ø 3 - 160	10 - 50	50	48005293 48016293	15,20 € 156,00 €	
300	2.5/1.8	10/14	Bi-Met,Co	-	3 - 10	3 - 10	5 - 250	3 - 10	5 - 250	Evet	Ø 3 - 250	10 - 50	5	48005194	22,20 €	
150	3.2/2.1	8/12	Bi-Met,Co	-	3 - 10	3 - 10	5 - 100	3 - 10	5 - 100	Hayır	Ø 3 - 100	10 - 50	50	48005091 48016091	13,40 € 135,30 €	
200	3.2/2.1	8/12	Bi-Met,Co	-	3 - 10	3 - 10	5 - 175	3 - 10	5 - 175	Evet	Ø 3 - 160	10 - 50	500	48005093 48016093 48016000	21,00 € 210,00 € 1.693,00 €	
300	3.2/2.1	8/12	Bi-Met,Co	-	3 - 10	3 - 10	5 - 250	3 - 10	5 - 250	Evet	Ø 3 - 250	10 - 50	50	48005094 48016094	28,30 € 264,00 €	

Metal: THIN KERF Bıçaklar



**DOUBLE
DUTY
UPGRADE**

2X
LIFE

Maksimum hız için geliştirilmiş % 8 kobalt kaplı diş geometrisi 2 kat ömür sağlayan Bi-Metal gövde



Bıçağın arka kısmı preslenerek bıçak ömrü boyunca kırılmaları engeller

THIN KERF





















0.9 mm kalınlığında gövde maksimum esneklik ve kesme hızı sağlar



Benzersiz cyrogenic ısıtım işlemi
- Metalde zor kesim işlerinde diş ömrünü uzatır
- % 50 ye kadar daha uzun ömür

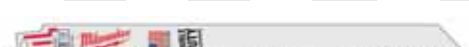

Metal

Bıçak Uzun. (mm)	Diş Aralığı (mm)	Diş Sayısı inç	Bıçak Tipi	Ref. Hayır.									Paket Adedi	Ürün Kodu	Liste Fiyatı	
	100	1	25	Bi-Met,Co	S522AF	0,5 - 3	0,5 - 3	Ø 8 - 50	0,5 - 3	0,5 - 3	-	Hayır	Hayır	5	48005185	12,40 €
	150	1	25	Bi-Met,Co	S922AF	0,5 - 3	0,5 - 3	Ø 8 - 100	0,5 - 3	0,5 - 3	-	Hayır	Hayır	5	48005186	11,90 €
	100	1.4	18	Bi-Met,Co	S522EF	1,5 - 4	1,5 - 4	Ø 10 - 50	1,5 - 4	1,5 - 4	-	Hayır	Hayır	5	48005183	12,30 €
	150	1.4	18	Bi-Met,Co	S922EF	1,5 - 4	1,5 - 4	Ø 10 - 100	1,5 - 4	1,5 - 4	-	Hayır	Hayır	5	48005184	10,90 €
													50	48016184	108,90 €	
	150	1.4	18	Bi-Met,Co	S922EF	1,5 - 4	1,5 - 4	Ø 10 - 100	1,5 - 4	1,5 - 4	-	Hayır	Hayır	5	48004184	10,60 €
	230	1.4	18	Bi-Met,Co	S1122EF	1,5 - 4	1,5 - 4	Ø 10 - 100	1,5 - 4	1,5 - 4	-	Hayır	Hayır	5	48005188	16,40 €
													50	48016188	157,00 €	
	230	1.4	18	Bi-Met,Co	S1122EF	1,5 - 4	1,5 - 4	Ø 10 - 160	1,5 - 4	1,5 - 4	-	Hayır	Hayır	5	48004188	15,80 €
	300	1.4	18	Bi-Met,Co	-	1,5 - 4	1,5 - 4	Ø 10 - 180	1,5 - 4	1,5 - 4	-	Hayır	Evet	5	48005189	19,20 €
													50	48016189	181,00 €	
	90	1.8	14	Bi-Met,Co	S422BF	1,5 - 6	1,5 - 6	-	1,5 - 4	-	1,5 - 6	Evet	Hayır	5	48005162	15,30 €
	100	1.8	14	Bi-Met,Co	S522BF	3 - 10	-	Ø 10 - 50	3 - 10	2 - 4	3 - 10	Hayır	Hayır	5	48005181	12,60 €
	150	1.8	14	Bi-Met,Co	S922BF	3 - 10	-	Ø 10 - 100	3 - 10	2 - 4	3 - 10	Hayır	Hayır	5	48005182	10,80 €
													50	48016182	107,20 €	
	150	1.8	14	Bi-Met,Co	S922BF	3 - 10	-	Ø 10 - 100	3 - 10	2 - 4	3 - 10	Hayır	Hayır	5	48004182	10,30 €
	230	1.8	14	Bi-Met,Co	S1122BF	3 - 10	-	Ø 10 - 160	3 - 10	2 - 4	3 - 10	Hayır	Hayır	5	48005187	16,10 €
													50	48016187	162,00 €	
	230	1.8	14	Bi-Met,Co	S1122BF	3 - 10	-	Ø 10 - 160	3 - 10	2 - 4	3 - 10	Hayır	Hayır	5	48004187	17,40 €

Metal: Ağır Hizmet Kılıç Testere

THE TORCH™

STIFFEST



STRONGEST



LONGEST

DOUBLE DUTY UPGRADE™



Güçlendirilmiş gövde yapısı ile darbelere karşı mukavemetli hale gelmiştir. Geliştirilmiş gövde geometrisi ve petek dizaynı ile çok daha sert malzemeleri düzgün ve hızlı kesim sağlar.



Geliştirilmiş double duty özelliği sayesinde maksimum dayanıklılık en uzun yaşam performansı ve muadillerine göre 2 kat daha uzun çalışma ömrü sağlar



TOUGH NECK sağlam ve katı bıçak bonu testere ömrünü bitirene kadar çalışma imkanı sağlar. Artık testere ömrü bitmeden kafa kopmalarına son.









% 50 daha uzun ömürlü

Benzersiz ısıtma işlemi sayesinde ağır hizmetler için dayanıklı dış yapısı ile kolay kesim sağlar. Paslanmaz çelik gibi sert malzemelerde mükemmel kesim performansı sağlar.



Metal: Ağır Hizmet

Bıçak Uzun, (mm)	Diş Aralığı (mm)	Diş Sayısı inç	Bıçak Tipi	Ref. No.							Paket Adedi	Ürün Kodu	Liste Fiyat	
150	1.4	18	Bi-Met,Co	-	2 - 8	Ø 10 - 100	2 - 8	2 - 4	No	Yes	5 25	48005784 48008784	13,20 € -	
150	1.4	18	Bi-Met,Co	-	2 - 8	Ø 10 - 100	2 - 8	2 - 4	No	Yes	5	48004784	12,80 €	
230	1.4	18	Bi-Met,Co	-	2 - 8	Ø 10 - 160	2 - 8	2 - 4	No	Yes	5 25	48005788 48008788	19,20 € 98,20 €	
230	1.4	18	Bi-Met,Co	-	2 - 8	Ø 10 - 160	2 - 8	2 - 4	No	Yes	5	48004788	19,20 €	
300	1.4	18	Bi-Met,Co	-	2 - 8	Ø 10 - 180	2 - 8	2 - 4	No	Yes	5 25	48005789 48008789	23,80 € 115,70 €	
150	1.8	14	Bi-Met,Co	-	3 - 10	Ø 10 - 100	3 - 10	3 - 7	Yes	Yes	5 25	48005782 48008782	13,00 € 67,80 €	
150	1.8	14	Bi-Met,Co	-	3 - 10	Ø 10 - 100	3 - 10	3 - 7	Yes	Yes	5	48004782	15,80 €	
230	1.8	14	Bi-Met,Co	-	3 - 10	Ø 10 - 160	3 - 10	3 - 7	Yes	Yes	5 25	48005787 48008787	19,00 € 97,60 €	
230	1.8	14	Bi-Met,Co	-	3 - 10	Ø 10 - 160	3 - 10	3 - 7	Yes	Yes	5	48004787	19,10 €	
150	2.5	10	Bi-Met,Co	-	4 - 10	Ø 10 - 100	4 - 10	4 - 10	Yes	Yes	5 25	48005712 48008712	13,50 € 70,80 €	
150	2.5	10	Bi-Met,Co	-	4 - 10	Ø 10 - 100	4 - 10	4 - 10	Yes	Yes	5	48004712	16,00 €	
230	2.5	10	Bi-Met,Co	-	4 - 10	Ø 10 - 160	4 - 10	4 - 10	Yes	Yes	5 25	48005713 48008713	19,40 € 99,30 €	
230	2.5	10	Bi-Met,Co	-	4 - 10	Ø 10 - 160	4 - 10	4 - 10	Yes	Yes	5	48004713	19,40 €	

Metal: Ekstra Ağır Hizmet

- Güçlü ve hassas ekstra kalın 1.60 mm bıçak gövdesi
- Bi-Metal bıçak gövdesi mükemmel performans ve bıçak ömrü
- Agresif diş geometrisi: güçlendirilmiş diş ucu tasarımı ve düzgün yapısı farklı malzemelerde daha fazla strok hızlı
- Bıçak şekli: eğimli kesim için idealdir metal yıkım ve çivili ahşap işleri için uygundur.

THE
WRECKER™

Bıçak Uzun. (mm)	Diş Aralığı (mm)	Diş Sayısı inç	Bıçak Tipi	Ref. No.	METAL	METAL	Cu/Ni/Ms/Zn	STAINLESS-IRON NPGSTA	Evet	Evet	Evet	Paket Adedi	Ürün Kodu	Liste Fiyatı
150	3.2	8	Bi-Met,Co	1	4-10	Ø 10 - 100	4-10	4-10	Evet	Evet	Evet	5	48005701	16,90 €
230	3.2	8	Bi-Met,Co	1	4-10	Ø 10 - 160	4-10	4-10	Evet	Evet	Evet	5	48005706	23,80 €
300	3.2	8	Bi-Met,Co	1	4-10	Ø 10 - 180	4-10	4-10	Evet	Evet	Evet	5	48005711	35,10 €

Metal: Ağır Hizmet TORCH Karbür Yıkım Bıçakları

YENİ

- Karbür dişler kalın metallerde diğer Bi-Metal testerele göre 50 kat daha uzun ömür sağlar.
- Hassas düz kesim için 1.27 mm kalınlığında sağlam bıçak gövdesi
- Geliştirilmiş kararlılık ve minimum titreşim için 25 mm bıçak yüksekliği



THE
TORCH™
CARBIDE TEETH

*Compared to bi-metal

Bıçak Uzun. (mm)	Diş Aralığı (mm)	Diş Sayısı inç	Ref. No.	METAL	METAL	Cu/Ni/Ms/Zn	TRICK METAL	STAINLESS-IRON NPGSTA	RESCUE	Evet	Evet	Paket Adedi	Ürün Kodu	Liste Fiyatı
150	3.6	7	-	5-13	Ø 10 - 100	5-13	Ø 10 - 100	5-13	Yes	Yes	1	48005201	25,30 €	
												5	48005501	106,10 €
230	3.6	7	-	5-13	Ø 10 - 175	5-13	Ø 10 - 175	5-13	Yes	Yes	1	48005202	34,20 €	
												5	48005502	143,80 €
300	3.6	7	-	5-13	Ø 10 - 250	5-13	Ø 10 - 250	5-13	Yes	Yes	1	48005203	39,14 €	
												5	48005503	179,84 €





SAWZALL® Setler

Açıklama	Paket Adedi	Ürün Kodu	Liste Fiyatı
9 parça Sawzall set + Saklama Kabı			
a 2 Adet 150 mm 5 diş Yıkım - Çivili Ahşap (48005035) 1 Adet 230 mm 5 diş Yıkım - Çivili Ahşap (48005036) 3 Adet 150 mm 14 diş Metal 3-10 mm (48005182) 3 Adet 150 mm 24 diş Metal ince 0,5-3 mm (48005186)	1	49221145	31,80 €
12pc Sawzall Yıkım Seti + Saklama Kabı			
b 2 Adet 150 mm 5/8 diş AX Yıkım - Çivili Ahşap (48005021) 2 Adet 230 mm 5/8 diş AX Yıkım - Çivili Ahşap (48005026) 2 Adet 150 mm 8 diş 4-10 mm (48005701) 2 Adet 230 mm 14 diş Torch Metal 3-10 mm (48005787) 4 Adet 150 mm 18 diş Torch Metal 2-8 mm (48005784)	1	49221129	50,20 €







SAWZALL® Özel Kesim Bıçakları

Özel Kesim Bıçakları

Bıçak Uzun. (mm)	Diş Aralığı (mm)	Diş Sayısı İnç	Bıçak Tipi	Ref. No.						Paket Adedi	Ürün Kodu	Liste Fiyatı
230	Coarse grit		Diamond	-	Ø 10 - 160	Ø 10 - 160	3 - 175	-	-	1	48001450	20,40 €
150	Coarse grit		TC	-	Ø 10 - 100	Ø 10 - 100	3 - 100	-	-	3	48001420	9,30 €
230	Coarse grit		TC	S1130R	Ø 10 - 160	Ø 10 - 160	3 - 175	-	-	3	48001430	14,50 €
305	8,5	3	TC	S1241HM	-	-	6 - 150	10 - 250	-	1	48001080	34,70 €
450	17,0	1,5	TC	-	-	-	6 - 150	10 - 350	10 - 350	1	48001460	47,60 €

Özel Malzeme : Yalıtım Malzemeleri, Karton, Köpük, Strafor, Lastik

Bıçak Uzun. (mm)	Diş Aralığı (mm)	Diş Sayısı İnç	Bıçak Tipi	Ref. No.					Paket Adedi	Ürün Kodu	Liste Fiyatı
300	Dalgalı Bıçak	Dalgalı Bıçak	HCS	-	Ø	Ø	Ø	Ø	1	48001084	14,80 €

Özel Malzeme : Alçıpan, Kartonpier, Doldurulmuş Mazlemeler, Buz

300	4,2	6	Paslanmaz	S1211K					1	48001082	11,80 €
400	4,2	6	Paslanmaz	-					1	48001083	15,40 €

Özel Uygulamalar Hassas Kesim Bıçak



- Kolay ve hızlı daldırma için uygun
- Ekstra uzun bıçak gövdesi : Ahşap kapı ve ahşap pencereleri düz kesim sağlama
- Her türlü ahşap kesme ve gömülü ahşap çivi için uygundur.
- Tuğla ve taş için uygundur.

Bıçak Uzun. (mm)	Diş Aralığı (mm)	Diş Sayısı İnç	Bıçak Tipi	Ref. No.	Paket Adedi	Ürün Kodu	Liste Fiyatı
300	5	5	Bi-Met,Co	-	1	48001600	35,10 €



Özel Uygulama Bıçaklar

- Malzemelerde ekstra araç kullanmada dalma imkanı sağlar 0.6 mm
- Çok yönlü konik bıçak gövdesi yarıçap kesim sağlar
- Optimize edilmiş diş geometrisi (30 TPI) ince malzeme kesme 0,6-1.5 mm kesim 0.8 kalınlığındadır



Bıçak Uzun. (mm)	Diş Aralığı (mm)	Diş Sayısı inç	Paket Adedi	Ürün Kodu	Liste Fiyatı
85	0,8	30	5	48001630	21,63 €

Özel Uygulama - Alçıpan Bıçağı



- Hassas kesme derinliği sadece 63 mm kablo ve boruları korur
- Çift taraflı dişler her yöne kesme olanağı sağlar çok az tozla alçıpan da temiz kesim sağlar
- İnce uç hızlı ve zahmetsiz dalma sağlar

Bıçak Uzun. (mm)	Diş Aralığı (mm)	Diş Sayısı inç	Yes	Yes	Paket Adedi	Ürün Kodu	Liste Fiyatı
63	-	-	Yes	Yes	1	48001640	5,40 €
125	4,2	6	Yes	Yes	5	48005052	19,00 €









Kılıç Testere Mengeneri

Açıklama	Uyumlu Cihazlar	Paket Adedi	Ürün Kodu	Liste Fiyatı
Heavy Duty yuvarlak sabitleme ile dökme demir boru mengene (prç no:45.160.611)Kapasitesi 4"/110 mm	SSPE 1000 QX,SSH 800 QX Hatchet,PSH 18v hatchet	1	49221024*	334,00€
Heavy Duty dökme demir sabitleme mengene (prç no :45.160.611) Kapasitesi 4"/110 mm.	SSPE 1300 QX,SSPE 1300 SQ,V18 SX,V28 SX,M18 FUEL™ SAWZALL,SSDE 1500 X,USE 980 X,SSPE 1500 X	1	49221016*	282,00 €



HACKZALL™

- Özellikle milwaukee 12 V hackzall için tasarlanmış bıçaklar
- Optimize edilen diş yapısı sayesinde daha hızlı kesim yapabilme
- Daha ince bıçak gövdesi sayesinde aküden % 35 tasarruf

Bıçak Uzun. (mm)	Diş Aralığı (mm)	Diş Sayısı inç	Bıçak Tipi	METAL	METAL	Cu/Ni/MS/Zn	ALU	6 - 40	P.V.C.	Paket Adedi	Ürün Kodu	Liste Fiyatı			
	100	4.2	6	Bi-Met,Co	-	-	-	6 - 40	Ø 10 - 40	5	49005460	11,10 €			
	150	1.8	14	Bi-Met,Co	3 - 6	Ø 10 - 32	3 - 6	3 - 6	-	Ø 10 - 50	5	49005614	10,51 €		
	100	1.4	18	Bi-Met,Co	1.5 - 4	Ø 10 - 32	1.5 - 4	-	-	-	5	49005418	11,23 €		
	100	1	25	Bi-Met,Co	0.5 - 3	Ø 8 - 32	0.5 - 3	-	-	-	5	49005424	11,43 €		
	75	-	-	-	-	-	-	-	-	-	1	49005456	10,30 €		
75 mm kazıyıcı güçlü yapıştırıcı silikon boya pas kaldırmak için															
	125	-	-	-	-	-	-	-	-	-	1	49005455	15,45 €		
125 mm kazıyıcı tutkal silikon vinil pas boya duvar kağıdı kaldırmak için															
	60	-	-	-	-	-	-	-	-	-	1	49005450	14,80 €		
Harç kaldırma bıçağı derz arası hasarları gidermek için															
	10 Parça Set											1	49220220	33,00 €	
10 parça Set: 2x 49005460, 3x 49005614, 3x 49005424, 2x 49005418 + Bez saklama çantası															

Dekupaj Bıçakları

Özellikler

HCS : Yüksek karbonlu çelik dekapaj bıçakları ahşap ve plastik türlerinin tamamında kesim için kullanılır

HSS : Yüksek hız çeliği bıçaklar metal demir dışı metallere ve alüminyum kesmek için uygundur.

Karbür Kum Uçlar : Bu bıçaklar aşındırıcı içeren malzemeler için uygundur.

TC : Tungsten karbür dişler bu bıçaklar sert ve takviyeli malzeme kesimi için uygundur (paslanmaz çelik gibi)

Bi-Metal : Bi-Metal bıçaklar esnek çelik üzerine işlenmiş yüksek mukavemetli hız çeliği dişler sayesinde en zorlu uygulamalarda maksimum performans sunar ahşap veya metalde kullanılır.

Bi-Metal uçların faydaları

- Esnek ve kırılmaya dayanıklı
- Daha uzun ömürlü. Bi-Metal çelikten üretilmiş bıçaklar HSS metal kesme bıçaklara göre iki kat HCS ahşap kesme bıçaklara göre beş kat daha uzun ömürlüdür
- Isı ve aşınmaya dirençli dişler uzun ve kaliteli çalışma ömrü sağlar
- Daha hızlı kesim imkanı sağlar

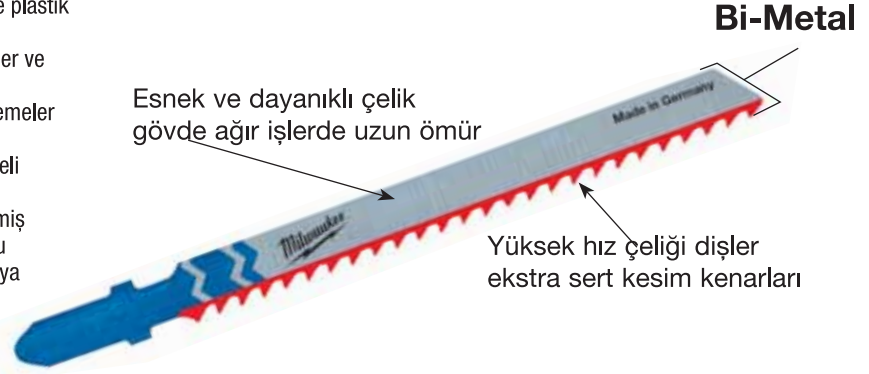

Testere Renk Kodları



Renk uygulaması ne anlama gelir ?

= Sarı shank gümüş gövde Ahşap sunta suntalam her tur kontrplak plastik kaplı ahşap



= Mavi shank gümüş gövde demir. Çelik, alüminyum, her türlü pirinç ve bakır, paslanmaz çelik, kurşun, kalay ve sandviç panel.



= Siyah shank siyah gövde karton, kauçuk, cam elyafı, köpük, ve aşındırıcı malzeme



= Bi-Metal bıçaklar beyaz gövde sarı shank ahşap, beyaz gövde mavi shank metal için uyumludur

Uç Girişleri

T-Shank bıçaklar

- Uyumlu olduğu markalar:
- AEG, Bosch, DeWalt, Festool, Hitachi, Hilti, Mafell, Makita, Metabo, Milwaukee®, Ryobi.



U-Shank: Uyumlu olduğu mar-

- kalar Black & Decker, Kress, Ryobi, Skil



Paketleme



- 5 ve toplu 25 li paketler mevcuttur
- Ambalaj üzerinde ürün kodu ve hangi malzemeler için olduğuna dair bilgileri ve simgesel açıklamaları görebilirsiniz





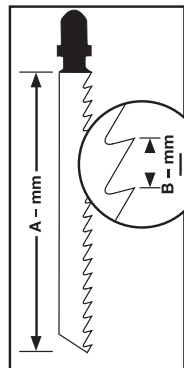

Teknik Bilgiler

A-boy (A mm) bıçak uzunluğu bıçağın kesici diş uzunluğunu gösterir. (B mm) bıçak üzerindeki iki diş arasındaki mesafeyi gösterir kesilecek malzemeye göre bıçak seçmek önemlidir kesilecek malzemeye göre 3 dişinin değmesi gereklidir (örnek 4 mm den kalın metalde en az 2 mm veya daha fazla diş aralığı tavsiye edilir 1.5-3.5 mm metallerde 1.2 ile 1.4 mm diş aralığı tercih edilir. 1.2 – 1.5 mm ve daha ince metallerde 0.7 mm diş aralığı tercih edilmelidir. ahşap kesimlerinde diş aralığıyla beraber diş tipleri de önemlidir ambalaj üzerindeki simgelerden bıçağın nasıl kesim yaptığını görebilirsiniz.

Çok ince malzeme keserken üzerine farklı bir malzeme koyarak kesim yapılması tavsiye edilir destek parçası ince veya kırılgan malzemelerin zarar görmesini engeller

- Metal veya plastik keserken bıçak ömrünü uzatmak için aşındırıcı ve soğutucu yağ kullanılması tavsiye edilir



Materyal			Kesme Yağı
			
			Terebentin
			Su

Dekupaj Bıçakları Ahşap & Plastik



Geleneksel Bıçaklar

Hızlı ve sağlam performans sunar

Bıçak Uzun. (mm)	Diş Aralığı (mm)	Ref. No.							Paket Adedi	Ürün Kodu	Liste Fiyatı			
2743 53														
50	2	T 119 B	< 20	-	< 20	Evet	-	Hayır	Hayır	Hayır	5	4932274353	4,10 €	
2540 71														
75	3	T 111 C	5 - 50	-	< 40	-	Evet	Hayır	Hayır	Hayır	5	4932254071	3,30 €	

Kavisli Kesim

Kavisli Kesim anında tüm manevraları yapabilmesi için dar bıçak gövdesi ve bıçak sırtına yerleştirilmiş kesici dişler 4932265312 ve 4932430143 Bıçağın arkasındaki dişler keskin dönüşler yapmanıza olanak sağlar kesim işleminden en iyi sonucu almak için sarkaç eylemi olmadan çalışılmalı

3733 92														
50	1.35	T 101 A0	< 20	< 20	< 15	Evet	Hayır	Evet	Hayır	Hayır	5	4932373392	4,80 €	
2746 50														
50	2	T 119 B0	< 20	-	< 20	Evet	Hayır	Evet	Hayır	Hayır	5	4932274650	5,00 €	
4301 43														
75	2.5	Curve	< 30	< 20	< 20	Evet	Hayır	Evet	Hayır	Evet	5	4932430143	9,30 €	
2653 12														
75	4 / 1.2	Special	< 30	-	< 30	Hayır	Evet	Evet	Hayır	Hayır	5	4932265312	6,00 €	
3460 78														
75	4	T 244 D	< 50	-	-	Hayır	Evet	Evet	Hayır	Evet	5	4932346078	4,30 €	
											25	4932373492	20,90 €	

Hızlı Kesim

Agresif kesimler için idealdir. Çok hızlı

2131 16														
75	4	T 144 D	<50	-	-	Hayır	Evet	Hayır	Hayır	Evet	5	4932213116	4,10 €	
											25	4932373487	20,10 €	
											100	4932430461	55,20 €	
3733 91														
75	4	T 144 DF	<50	-	-	Hayır	Evet	Hayır	Hayır	Evet	5	4932373391	8,50 €	Bj-Metal
3116 33														
105	4	T 344 D	<80	-	-	Hayır	Evet	Hayır	Hayır	Evet	5	4932311633	8,00 €	
3547 45														
155	4	T 744 D	5-125	-	-	Hayır	Evet	Hayır	Hayır	Evet	5	4932354745	20,10 €	

Hızlı ve Temiz Kesme Bıçağı

Üç açılı bilenmiş geometrik dişleri sayesinde hızlı, temiz ve kıymıksız kesim. Hızlı dalım için özel dalma uçlu.

Bıçak Uzun. (mm)	Diş Aralığı (mm)	Ref. No.								Paket Adedi	Ürün Kodu	Liste Fiyatı		
4301 41	2.5	T 234 X	3 - 60	3 - 60	Evet	< 45	Hayır	Hayır	Evet	Hayır	5	4932430141	7,00 €	3 cut

Hızlı ve Kıymıksız Kesme Bıçakları

Çapraz bilenmiş dişleri sayesinde tertemiz ve kıymıksız kesim.

2540 61	75	2.5	T 101 B	< 30	< 60	Hayır	< 30	Evet	Hayır	Hayır	Hayır	5	4932254061	4,50 €	
3733 90	75	2.5	T 101 BF	< 30	< 60	Hayır	< 30	Evet	Hayır	Hayır	Hayır	5	4932373489	22,20 €	
3733 90	75	2.5	T 101 BF	< 30	< 60	Hayır	< 30	Evet	Hayır	Hayır	Hayır	5	4932373390	9,60 €	Bi-Metal
2743 51	75	4	T 101 D	< 50	< 60	Hayır	< 45	Evet	Hayır	Hayır	Hayır	5	4932274351	4,60 €	
3993 06	105	3	T 301 CD	< 80	< 60	Hayır	-	Evet	Hayır	Hayır	Hayır	5	4932399306	9,00 €	
3460 71	105	4	T 301 DL	< 80	< 80	Hayır	< 50	Evet	Hayır	Hayır	Hayır	5	4932346071	8,70 €	

Hassas Düz Kesim Bıçakları: Mutfak Tezgahı

Normale nazaran daha kalın bıçak gövdesi ekstra sertlik sağlar ve daha doğru bir dikey kesmenizi mümkün kılar. Düzgün köşeli kesimlerin gerekli olduğu uygulamalar için idealdir; mutfak tezgahı gibi.

3730 80	75	4	T 101 DP	< 60	< 60	Hayır	< 45	Evet	Hayır	Hayır	Yes	5	4932373080	6,20 €	
3733 88	105	4	T 101 DP sp.	< 80	< 80	Hayır	< 50	Evet	Hayır	Hayır	Yes	5	4932373388	10,80 €	

Özel Uygulama: Mutfak Tezgahı ve Lamine Sunta

Ters diş yapısına sahiptir, bu sayede bıçak aşağı yönde kesim yapar. Bu da lamine sunta ve mutfak tezgahlarında son derece temiz ve kıymıksız kesim yapabilmenize olanak sağlar. En iyi sonuç için pandül ayarsız çalışın.

3460 79	75	2.5	T 101 BR	< 30	< 60	Hayır	< 60	Evet	Hayır	Hayır	Hayır	5	4932346079	4,80 €	
3480 72	105	2.5	T101BR sp.	< 50	< 80	Hayır	< 80	Evet	Hayır	Hayır	Hayır	5	4932348072	9,10 €	

Özel Uygulama: Lamine Parke Döşeme

373392 kodlu bıçak eğri ve düzensiz şekiller için idealdir. Düz kesimler için 373083 kodlu bıçağı kullanın.

3733 92	50	1.35	T 101 A0	< 20	Hayır	< 20	< 15	Evet	Hayır	Evet	Hayır	5	4932373392	4,80 €	
3730 83	60	1.9	Special	3 - 20	Evet	Evet	-	Evet	Hayır	Hayır	Hayır	5	4932373083	9,50 €	

Dekupaj Bıçakları - Metal



Geleneksel Bıçaklar

Ekstra dayanıklılık isteyen profesyonel kullanıcılara uygun bir soğutma sıvısı ile Bi-Metal testereleri tavsiye ediyoruz kesme yağı bıçak ömrünü iki kat arttırır.

Çok ince metallerde 0.7 mm diş aralığına sahip 4939274652 kodlu bıçak tavsiye edilir

Bıçak Uzun. (mm)	Diş Aralığı (mm)	Ref. No.	METAL	Cu/NI/MS/Zn	STAINLESS-INOX NİROSTA	ALU	P.V.C.	PERSPEX	Paket Adedi	Ürün Kodu	Liste Fiyatı		
2746 52	0.7	T 118 G	0.5 - 2	0.5 - 2	-	-	-	-	Hayır	5	4932274652	4,20 €	
2540 63	1.2	T 118 A	1.5 - 4	1.5 - 4	-	-	-	-	Hayır	5	4932254063	4,20 €	
										25	4932373486	20,40 €	
340011	1.2	T 118 AF	1.5 - 4	1.5 - 4	-	1.2 - 2	-	-	Hayır	5	4932340011	6,00 €	Bi-Metal
3458 26	1.2	T 118 A sp.	1.5 - 4	1.5 - 4	-	-	-	-	Hayır	5	4932345826	6,00 €	
3993 07	1	T 318 A	1 - 4	1 - 4	< 85	-	-	-	Hayır	5	4932399307	7,00 €	
2540 64	2	T 118 B	3 - 6	3 - 6	-	-	3 - 10	-	Hayır	5	4932254064	4,20 €	
3400 12	2	T 118 BF	3 - 6	3 - 6	-	2 - 3	3 - 10	-	Hayır	5	4932340012	6,10 €	Bi-Metal
2746 51	2.5	T 101 A sp.	-	2 - 10	< 45	-	3 - 10	-	Hayır	5	4932274651	9,20 €	Bi-Metal

Universal Uygulama Bıçakları

Bu tarz bıçaklar çivili ahşap, plastik kaplı sandviç paneller, hafif çelik, alüminyum, sert ahşap malzemeler, için uygundur. ekstra uzun bıçak gerektiren uygulamalar için 4932373086 uygundur

4301 42	2.5 / 1.8	T 123 XF	2.5 - 10	3 - 10	< 50	-	4 - 10	-	Hayır	5	4932430142	7,30 €	Bi-Metal TWIN CUT
2746 54	1.2	T 318 AF	1.5 - 4	1.5 - 4	< 85	-	-	-	Hayır	5	4932274654	7,70 €	Bi-Metal
2746 53	2	T 318 BF	3 - 6	3 - 6	< 85	-	3 - 10	4 - 30	Hayır	5	4932274653	7,70 €	Bi-Metal
3730 86	1	T 718 AF	1 - 4	1 - 4	< 125	-	-	-	Hayır	5	4932373086	11,50 €	Bi-Metal

Kavisli Kesim Bıçakları

Dar gövdeli testereler metal yüzeylerde kavisli kesime olanak sağlar

3460 82	1.2	T 218 A	1.5 - 4	1.5 - 4	-	-	-	-	Evet	5	4932346082	4,50 €	
3460 81	3	T 227 D	3.5 - 6	3.5 - 6	-	-	4 - 15	4 - 30	Evet	5	4932346081	6,00 €	

Özel Uygulama : Alüminyum

Birçok geleneksel testere alüminyum için uygundur fakat bu bıçak daha büyük dış aralığı ve daha geniş boşaltma kanalı ile alüminyum keserken avantaj sağlar

Şekilli alüminyum kesimlerinde 4932346081 tavsiye ediyoruz

Bıçak Uzun. (mm)	Dış Aralığı (mm)	Ref. No.						Paket Adedi	Ürün Kodu	Liste Fiyatı	
75	3	T 127 D	3.5 - 6	3.5 - 6	-	-	4 - 15	4 - 30	5	4932274315	5,50 €

Özel Uygulama : Paslanmaz Çelik

Bu bıçaklar karbür uçlu oldukları için yüksek mukavemetli malzeme kesimleri için uygundur (örnek paslanmaz çelik) en iyi sonuç için sarkaç olmadan kesme yağıyla kullanılmalı.

50	1.1	T 118 AHM	1.5 - 3	1.5 - 3	-	1.5 - 3	-	-	2	4932373393	20,50 €
50	1.4	T 118 EHM	2 - 5	2 - 5	-	2 - 5	-	-	2	4932373394	20,50 €

Özel Malzeme Dekupaj Bıçakları

Fiberglas, Takviyeli Plastik, Akrilik Cam

Daha uzun ömür için karbür dişli (4932373387) tavsiye edilir

Bıçak Uzun. (mm)	Dış Aralığı (mm)	Ref. No.									Paket Adedi	Ürün Kodu	Liste Fiyatı			
75	2.5	T 101 A sp.	2 - 10	-	Hayır	Hayır	-	2 - 20	-	Hayır	-	Hayır	5	4932274651	9,20 €	Bi-Metal
75	4.2	T 141 HM	-	-	Hayır	Hayır	5 - 20	-	5 - 20	Hayır	-	Evet	1	4932399308	10,80 €	
105	4.2	T 341 HM	-	< 60	Hayır	Hayır	5 - 20	-	5 - 20	Hayır	-	Hayır	1	4932373387	11,40 €	

Aşındırıcı Malzemeler, Dökme Demir

54	Grain 30	T 130 Coarse grit	-	-	Evet	Evet	< 15	-	-	Evet	5 - 15	Hayır	1	4932213231	5,50 €
54	Grain 50	T 150 Fine	-	-	Evet	Evet	< 10	-	-	Evet	5 - 15	Hayır	1	4932213232	5,50 €

Yalıtım Malzemeleri

Bıçak Uzun. (mm)	Dış Aralığı (mm)	Ref. No.					Paket Adedi	Ürün Kodu	Liste Fiyatı
155	Dalgali	T 313 AW	Evet	Evet	Evet	Evet	5	4932430144	21,50 €

Dekupaj Bıçaklar U-Shank



Bıçak Uzun. (mm)	Dış Aralığı (mm)	Ref. No.							Paket Adedi	Ürün Kodu	Liste Fiyatı
75	4	A 2202	5 - 60	< 60	-	Hayır	Evet	Evet	5	4932354508	4,60 €
75	2.5	A5035/A5041	< 30	< 60	< 30	Evet	Hayır	Hayır	5	4932354506	5,00 €

Dekupaj Seti T - Shank & Aksesuarları

Açıklama	Paket Adedi	Ürün Kodu	Liste Fiyatı
5 parça Ahşap ve Metal Uygulamalar için Dekupaj 4932213116, 4932254061, 4932254063, 4932254064, 4932254071.	5	4932345825	4,70 €



Dekupaj Aksesuarları

Açıklama	M12 JS HD18 JS/JSB BST 18 X Li JS 120 x JSPE 135 TX STEP 1200 BX/X JSPE 90 X FSPE 11 X BSPE 110 QX STEP 800 X ST 800 XE V28 JSB	STEP 70 STEP 75 ST 700 E STEP 90 X STEP 100 X FSPE 100 XL BSPE 100 XL	Paket Adedi	Ürün Kodu	Liste Fiyatı
Hassas yüzeylerde kesim için dekupaj tabanı	•		1	4932430356	6,00 €
		•	1	4932430834	2,38 €

a



Sunta Kesme Rayı

Açıklama	Uyumlu Cihazlar	Paket Adedi	Ürün Kodu	Liste Fiyatı
Kesme Rayı		1	4931433774	36,70 €

Planya Bıçağı

Açıklama	Boy (mm)	Uyumlu Cihazlar	Paket Adedi	Ürün Kodu	Liste Fiyatı
Yumuşak ve sert ağaçlar için çift yanlı planya bıçağı	82 mm	H 500,H 750	2	4932273484	9,00 €
	102 mm	HB 750,HBE 800	2	4932316243	11,60 €



Ahşap Kesme Testereleri

Daire Testere Bıçakları

Bıçak Çapı (mm)	Göbek (mm)	Dış Sayısı	Kesme Geniliği (çentik) (mm)	Odun	Sunta	MDF & Sunta	Lamine Sunta	Blockboard	Plywood & OSB levhaları	Plastik	Alçıpan , breezeblock , çimento lu kontrplak	Demir dışı metaller profilleri alüminyum	İnce Kuyum	Paket Adedi	Ürün Kodu	Liste Fiyatı
160	20	12	2.4	✓	✓	✓					✓			1	4932327743	21,20 €
		48	2.6	✓	✓	✓	✓	✓	✓	✓	✓		✓	1	4932248233	41,20 €
		42	2.8	✓	✓		✓	✓	✓	✓	✓	✓	✓	1	4932346511	66,60 €
165	30	24	1.8	✓	✓	✓	✓	✓	✓	✓	✓			1	4932399909	45,80 €
		36	2.6	✓	✓	✓	✓	✓	✓	✓	✓		✓	1	4932352133	59,20 €
184	30	24	1.8	✓	✓	✓	✓	✓	✓	✓	✓			1	4932352327	40,10 €
		48	1.8	✓	✓	✓	✓	✓	✓	✓	✓		✓	1	4932352328	57,60 €
		54	2.0	✓	✓	✓	✓	✓	✓	✓	✓	✓	✓	1	4932352329	75,20 €
190	30	16	2.4	✓	✓	✓					✓			1	4932256387	30,70 €
		24	2.4	✓	✓	✓	✓	✓	✓	✓	✓			1	4932327969	34,10 €
		48	2.8	✓	✓	✓	✓	✓	✓	✓	✓		✓	1	4932256388	50,70 €
		54	2.8	✓	✓		✓	✓	✓	✓	✓	✓	✓	1	4932346512	65,40 €
210	30	16	2.4	✓	✓	✓					✓			1	4932259182	33,50 €
		48	2.8	✓	✓	✓	✓	✓	✓	✓	✓		✓	1	4932259136	56,20 €
		54	2.8	✓	✓		✓	✓	✓	✓	✓	✓	✓	1	4932346513	70,80 €
230	30	48	3.0	✓	✓	✓	✓	✓	✓	✓			1	4932303099	61,30 €	
235	30	40	2.6	✓	✓	✓	✓	✓	✓	✓	✓		✓	1	4932451726	26,30 €
		60	2.6	✓	✓	✓	✓	✓	✓	✓	✓		✓	1	4932451727	29,60 €

Akülü Sunta Kesmeler için

140	20	18	1.3	✓	✓	✓	✓	✓	✓					1	4932430719	14,43 €
165	20	24	2.6	✓	✓	✓	✓	✓	✓	✓	✓			1	4932352131	61,70 €
		52	2.8	✓	✓	✓	✓	✓	✓	✓	✓		✓	1	4932352132	62,20 €
165	15,87	24	1.6	✓	✓	✓	✓	✓	✓				1	4932352313	22,60 €	
190	30	24	2.0	✓	✓	✓	✓	✓	✓				1	4932430430	17,31 €	

Gönye Kesme Testereleri

190	30	40	2.4	✓	✓	✓	✓	✓	✓				✓	1	4932459544	27,00 €
		24	2.8	✓	✓	✓	✓	✓	✓					1	4932352135	43,80 €
210	30	48	2.8	✓	✓	✓	✓	✓	✓				✓	1	4932352136	46,50 €
		54	2.8							✓		✓	✓	1	4932352137	82,90 €
216	30	24	2.8	✓	✓	✓	✓	✓	✓					1	4932352839	41,01 €
		48	2.8	✓	✓	✓	✓	✓	✓				✓	1	4932352840	51,70 €
		48	2.8	✓	✓	✓	✓	✓	✓				✓	1	4932430720	29,12 €
		80	2.8							✓		✓	✓	1	4932352841	108,00 €
250	30	24	3.2	✓	✓	✓	✓	✓	✓					1	4932352138	53,90 €
		48	3.2	✓	✓	✓	✓	✓	✓					1	4932352139	73,60 €
		80	3.2	✓	✓	✓	✓	✓	✓				✓	1	4932361504	117,30 €
		80	3.4							✓		✓	✓	1	4932352140	112,90 €
254	30	60	2.4	✓	✓	✓	✓	✓	✓				✓	1	4932451728	42,20 €
		60	3.2	✓	✓	✓	✓	✓	✓					1	4932352141	112,40 €
305	30	100	3.2	✓	✓	✓	✓	✓	✓				✓	1	4932352142	128,70 €
		96	3.2							✓		✓	✓	1	4932352143	134,90 €

Metal Kesme Testereleri

1. Diş geometrisi maksimum performans için tasarlandı
2. Üst sınıf karbür dişler
3. Hassas kesimler için tamamen sertleştirilmiş bıçak gövdesi
4. Derin guletlar hızlı talaş kaldırmayı sağlar
5. Gürültü ve titreşimi azaltmak için lazer kesimli genişleme yuvaları

- Keskin kenarlar sayesinde çapaksız kesim
- Kesim esnasında ısı oluşmaz malzemeye elle tutulabilir
- Tüm geleneksel kesim yöntemlerinden hızlı keser
- Aşındırıcı disklerle göre daha düşük maliyette kesim sağlar
- Daha az gürültü
- Daha az titreşim
- Daha güvenli sıfır kıvılcım sıfır ısı

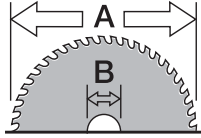

Bıçak Çapı (mm)	Göbek (mm)	Diş Sayısı	Kesme genişliği (çentik) (mm)	Malzeme Kalınlığı (mm)	Hafif Çelik	2.5 mm kadar çelik	2.5 mm kadar Oluklu Çelik Panel	Çelik Tüp	Çelik Boru	Kışeşent	U Çelik	Paslanmaz çelik levhalar	Dökme Demir	Bakır	Alüminyum	Demir	Sandviç malzemesi (çelik, köpük, paneller)	Paket Adedi	Ürün Kodu	Liste Fiyatı
135	20	30	1.6	1-2.5	✓	✓	✓	✓	✓	✓	✓	✗	✗	✗	✗	✗	✓	1	48404070	61,40 €
		50	1.6	1-2.5	✗	✗	✗	✗	✗	✗	✗	✗	✗	✓	✓	✗	✗	1	48404075	76,40 €
150	48	1.6	1-2.5	✓	✓	✓	✓	✓	✓	✓	✓	✗	✗	✗	✗	✗	✓	1	48404080	71,80 €
165	15.87	48	1.6	1-2.5	✓	✓	✓	✓	✓	✓	✓	✗	✗	✗	✗	✗	✓	1	48404015	97,70 €
174	20	36	1.65	>2.5	✓	✗	✗	✓	✓	✓	✓	✗	✗	✗	✗	✗	✗	1	48404016	75,10 €
		50	1.65	1-2.5	✓	✓	✓	✓	✓	✓	✓	✗	✗	✗	✗	✗	✓	1	48404017	152,00 €
203	15.87	42	1.8	>2.5	✓	✗	✗	✓	✓	✓	✓	✗	✗	✗	✗	✗	✗	1	48404515	78,30 €
		50	1.8	1-2.5	✓	✓	✓	✓	✓	✓	✓	✗	✗	✗	✗	✗	✓	1	48404520	92,10 €

✓ Bu malzemelerde mükemmel sonuç

◆ Bu malzemelerde aralıklı kullanım bıçak ömrünü hızlı bitirir.

✗ Bu malzemelerde tavsiye edilmez uygun değil

İdeal Bıçak Ömrü

1. Titreşimi engellemek için iş parçasını sabitleyin
2. Üst üste malzeme koyup veya paket kesmeyin aradaki boşluklar bıçak diş ömrünü ciddi oranda azaltır
3. Bıçağı kesilecek malzeme kalınlığına indirin makinenin devrini almasına izin verin
4. Malzeme kesimine yavaş başlayın kesim anında makineye baskı yapmayın
5. İdeal kesme hızında kıvılcım olmaz kıvılcım var ise daha yavaş ilerleyin kıvılcım bıçak ömrünü azaltır
6. Düz kesim yapın kesim sırasında çizgiden ayrılırsanız geri alıp yandan başlamayın bu uç kenarlarına zarar verir düz kesim için kılavuz kullanın
7. Bıçak üzerine yan baskı uygulamayın
8. Kalın veya uzun kesim yaparken bıçağın soğuması için aralar verin makine çalışır halde sabit durun

Gönye Kesme Testeresi

Bıçak Çapı (mm)	Göbek (mm)	Diş Sayısı	Kesme genişliği (çentik) (mm)	Ahşap	Mukavva	MDF	Laminatlı Sımta	Blok Tahta	Kontrplak veya OSB levhaları	Plastik	Alçıpan, breeze blok, çimento kontrplak	Demir dışı metal profilleri	İyi Kesim	Paket Adedi	Ürün Kodu	Liste Fiyatı
210	30	24	2.6	✓	✓	✓	✓	✓	✓	✓	✓	✓	✓	1	4932464174	52,92 €

Bant Kesme Testereleri

Doğru diş geometrisi seçimi

10 Tpi Diş Sayısı 2.5 mm	10/14 Tpi Diş Sayısı 2.5/1.8 mm	14 Tpi Diş Sayısı 1.8 mm	14/18 Tpi Diş Sayısı 1.8/1.4 mm	18 Tpi Diş Sayısı 1.4 mm	25 Tpi Diş Sayısı 1 mm
Stok Kesim İçin 8 den 13 mm	Stok Kesim İçin 5 ten 13 mm	Stok Kesim İçin 5 ten 8 mm	Stok Kesim İçin 4 ten 8 mm	Stok Kesim İçin 4 ten 5 mm	Stok Kesim İçin < 4 mm



Geleneksel bıçaklara göre 3 kat daha dayanıklı Bi-Metal gövde ve % 8 kobaltlı dişler daha az bıçak değişimi gerektirir. Son derece sert dişler ve lazer kaynaklı esnek gövde daha uzun testere ömrü sağlar. Alüminyum, açılı demir, bronz, pirinç, bakır, galvanizli boru, hafif çelik de yüksek hızda kesim. Paslanmaz çelik krom ve diğer sert malzemelerde yavaş hızda kesim yapılmalı

Bıçak Uzunluğu 1139.83 mm (Kablolu & M18 FUEL™)

Malzeme Kalınlığı (mm)	Diş Aralığı (mm)	Diş Sayısı inç	Paket Adedi	Ürün Kodu	Liste Fiyatı
≥ 8	2.5	10	3	48390501	34,20 €
5 to 8	1.8	14	3	48390511	33,90 €
4 to 5	1.4	18	3	48390521	33,90 €
≤ 4	1.0	25	3	48390531	33,90 €

Bıçak Uzunluğu 898.52 mm (M18)

Malzeme Kalınlığı (mm)	Diş Aralığı (mm)	Diş Sayısı inç	Paket Adedi	Ürün Kodu	Liste Fiyatı
5 to 8	1.8	14	3	48390519	29,30 €
4 to 5	1.4	18	3	48390529	32,20 €
≤ 4	1.0	25	3	48390539	32,20 €

Bıçak Uzunluğu 687.57 mm (M12)

Malzeme Kalınlığı (mm)	Diş Aralığı (mm)	Diş Sayısı inç	Paket Adedi	Ürün Kodu	Liste Fiyatı
2.5 ile 8	1.4	18	3	48390572	24,80 €

Bi-Metal Bant Kesme Testereleri Bıçak uzunluğu 1139.83 mm

Kesim esnasındaki titreşimleri engellemek için değişen set açıları ve gulet derinlikleri ile tasarlanmıştır daha sessiz ve uzun testere ömrü Değişken kesme uygulamaları için tasarlanmıştır

Malzeme Kalınlığı (mm)	Diş Aralığı (mm)	Diş Sayısı inç	Paket Adedi	Ürün Kodu	Liste Fiyatı
5 to 13	2.5 / 1.8	10 / 14	3	48390551	33,90 €
4 to 8	1.8 / 1.4	14 / 18	3	48390561	33,90 €

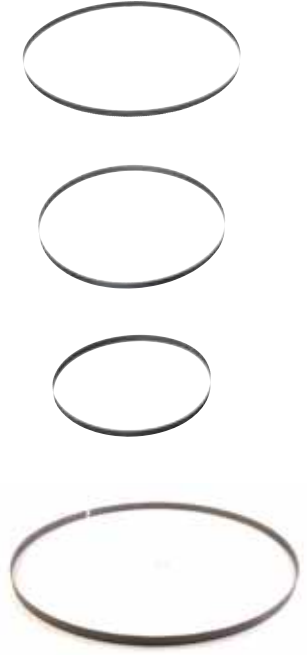

Multitool Aksesuarlar

Milwaukee multi bıçakları tüm popüler markalara uyumludur

Açıklama	Diş Sayısı inç	Boy (mm)	Uzunluk (mm)	Paket Adedi	Ürün Kodu	Liste Fiyatı
a 19 mm dalma ve kesme bıçağı ahşap yüzeylere dalarak kesme , ahşap düz kesim, pvc	16	19	42	1	48900015	16,10 €
b 32 mm dalma ve kesme bıçağı ahşap yüzeylere dalarak kesme , ahşap düz kesim, pvc	16	32	42	1	48900030	20,50 €
c 32 mm hızlı kesim bıçağı Japon diş yumuşak ve sert ahşaplarda hızlı ve temiz kesim	14	32	42	1	48900055	21,30 €
d 64 mm Bi-Metal geniş bıçak ince metaller çivili ahşap plastik ve fiberglas	18	64	42	1	48900050	18,20 €
e 80 mm flos kesim bıçağı zemine sıfır veya düz kesim ahşaplar ve plastik	18	80	20	1	48900045	31,90 €
f 80 mm titanyum flos bıçak titanyum kaplama aşınma direncini arttırır bıçak ömrünü iki kat uzatır. İnce metal çivili ahşap plastik ve fiberglas	18	80	20	1	48900035	46,50 €
g Derz harcı kaldırma bıçağı yer ve duvar karolarındaki hasarları gidermek için ve alçıpan kesim için	Karbür Kum	64		1	48900100	36,40 €
h Karbür kum bıçak priz yuvalarını ve kısa mesafe kanal açmak için sıva, alçıpan, alçı	Karbür Kum	30	20	1	48900110	27,60 €
i 9 Parça Set: 2x 19 mm dalma kesme bıçağı, 2x 32mm dalma kesme bıçağı 32mm hızlı kesim japon diş bıçağı 2x 64 mm çift metal geniş bıçak 80mm gömme kesme parçalı bıçak harç çıkarma bıçağı		93	93	1	48901009	194,88 €
j Zımpara tabanı	Kum	93	93	1	48902000	9,10 €
	60	93	93	1	48902060	4,60 €
	80	93	93	1	48902080	4,60 €
k Zımpara kağıdı 8 adet.	120	93	93	1	48902120	4,60 €
	240	93	93	1	48902240	4,60 €

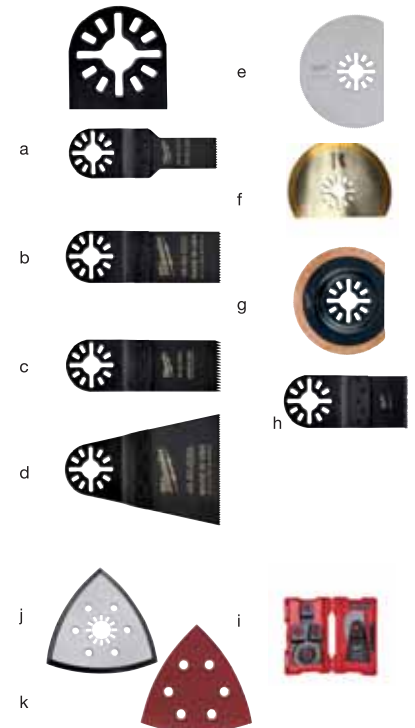

Saç Kesme Aksesuarları

Açıklama	Uyumlu Cihazlar	Paket Adedi	Ürün Kodu	Liste Fiyatı
Adaptör	KN 2 PN 14,4,PN 12,N 2	1	4932430172	73,17 €
Matrix Adaptör	KN 2 PN 14,4,PN 12,N 2	1	4932279565	83,70 €
Özel kalıp. Özellikle oluklu çelik kesmek için tasarlanmıştır. Maks. Kesme Kapasitesi 1,5 mm	KN 2 PN 14,4,PN 12,N 2	1	4932279498	88,10 €



Boru Kesme Aksesuarları

Açıklama	Paket Adedi	Ürün Kodu	Liste Fiyatı
a Bakır boru içindir. Paslanmaz ve plastik için uygun değildir.	2	48380010	10,10 €
b Kablo kesme bıçağı	1	4932430070	51,80 €



Sistem Aksesuarları Elektrik T&M

Açıklama	Paket Adedi	Ürün Kodu	Liste Fiyatı
a Elektrik test propları (max 1000 volt 10 amper)125 mm	1	49771004	54,91 €
b Timsah kilemp (max 1000 volt 10 amper)	1	49771005	53,92 €



Kamera Aksesuarları

Açıklama	Kablo Uzunluğu (m)	Kablo Çapı (mm)	Uyumlu Cihazlar	Paket Adedi	Ürün Kodu	Liste Fiyatı
Tüm uzatma kabloları suya ve toza dayanıklıdır Ek kablo uzatma aparatı max 3 parça olabilir	0.9	17	C12 IC	1	48530110	73,00 €
Tüm uzatma kabloları suya ve toza dayanıklıdır Ek kablo uzatma aparatı max 5 parça olabilir	0.9	17	C12 AVD,C12 AVA	1	48530141	90,40 €
Tüm uzatma kabloları suya ve toza dayanıklıdır Ek kablo uzatma aparatı max 2 parça olabilir	2.4	17	C12 IC,C12 AVD,C12 AVA	1	48530140	115,20 €
Yedek dijital kamera kablosu	0.9	17	C12 IC	1	4931411079	169,00 €
Yedek dijital kamera kablosu	0.9	17	C12 AVD,C12 AVA	1	4931419516	179,00 €
Yedek dijital kamera kablosu	0.9	9.5	C12 AVD,C12 AVA	1	4931419517	195,91 €
1 m Eklemlili Ekleme Kablosu				1	48530155	840,38 €



M12 Isıtıcı Mont Aksesuarları

- M18 USB güç kaynağı –M18 USB PS HJ .M18 ceket batarya yuvası
- USB şarj noktası ile MP3 çalar cep telefonu dijital kamera şarj noktası ile birlikte
- Isıtıcı ceketler için 12 volt araç içi çakmak bağlantı kablosu



Açıklama	Paket Adedi	Ürün Kodu	Liste Fiyatı
a M18™ USB Şarj (M18™ USB PS HJ).	1	4932430084	36,80 €
b M12™ Araba Şarj (12 V CP HJ).	1	4932430085	21,00 €

Pabuç Sıkma Aksesuarları M18 HCCT 201

Tip	Form	Kablo Pabucu Boyutu (mm ²)	Açıklama	Paket Adedi	Ürün Kodu	Liste Fiyatı
a	Hex	16	NF22 Cu 16	1	4932451733	141,70 €
		25	NF22 Cu 25	1	4932451734	141,70 €
		35	NF22 Cu 35	1	4932451735	141,70 €
		50	NF22 Cu 50	1	4932451736	141,70 €
		70	NF22 Cu 70	1	4932451737	141,70 €
		95	NF22 Cu 95	1	4932451738	141,70 €
		120	NF22 Cu 120	1	4932451739	148,90 €
		150	NF22 Cu 150	1	4932451740	148,90 €
		185	NF22 Cu 185	1	4932451741	148,90 €
		240	NF22 Cu 240	1	4932451742	148,90 €
		300	NF22 Cu 300	1	4932451743	152,00 €
b	Hex	16	DIN22 Cu 16	1	4932451744	141,70 €
		25	DIN22 Cu 25	1	4932451745	141,70 €
		35	DIN22 Cu 35	1	4932451746	141,70 €
		50	DIN22 Cu 50	1	4932451747	141,70 €
		70	DIN22 Cu 70	1	4932451748	141,70 €
		95	DIN22 Cu 95	1	4932451749	141,70 €
		120	DIN22 Cu 120	1	4932451750	148,90 €
		150	DIN22 Cu 150	1	4932451751	148,90 €
		185	DIN22 Cu 185	1	4932451752	148,90 €
		240	DIN22 Cu 240	1	4932451753	148,90 €
		300	DIN22 Cu 300	1	4932451754	148,90 €
c	Hex	16	R22 Cu 16	1	4932451755	141,70 €
		25	R22 Cu 25	1	4932451756	141,70 €
		35	R22 Cu 35	1	4932451757	141,70 €
		50	R22 Cu 50	1	4932451758	141,70 €
		70	R22 Cu 70	1	4932451759	141,70 €
		95	R22 Cu 95	1	4932451760	141,70 €
		120	R22 Cu 120	1	4932451761	148,90 €
		150	R22 Cu 150	1	4932451762	148,90 €
		185	R22 Cu 185	1	4932451763	148,90 €
		240	R22 Cu 240	1	4932451764	148,90 €
		300	R22 Cu 300	1	4932451765	148,90 €
d	Yuvarlak	16	Q22 CU 16	1	4932451766	190,00 €
		25	Q22 CU 25	1	4932451767	190,00 €
		35	Q22 CU 35	1	4932451768	190,00 €
		50	Q22 CU 50	1	4932451769	190,00 €
		70	Q22 CU 70	1	4932451770	190,00 €
e	Hex	16/25	DIN22 AL 16/25	1	4932451771	141,70 €
		35	DIN22 AL 35	1	4932451772	141,70 €
		50	DIN22 AL 50	1	4932451773	141,70 €
		70	DIN22 AL 70	1	4932451774	141,70 €
		95/120	DIN22 AL 95/120	1	4932451775	148,90 €
		150	DIN22 AL 150	1	4932451776	148,90 €
		185	DIN22 AL 185	1	4932451777	148,90 €
		240	DIN22 AL 240	1	4932451778	148,90 €
300	DIN22 AL 300	1	4932451779	148,90 €		
f	Yuvarlak	16	RU22 Cu/Al 16	1	4932451780	193,95 €
		35/25	RU22 Cu35/AL25	1	4932451781	193,95 €
		50/35	RU22 Cu50/AL35	1	4932451782	193,95 €
		70/50	RU22 Cu70/AL50	1	4932451783	193,95 €
		95/70	RU22 Cu95/AL70	1	4932451784	193,95 €
		120/95	RU22 Cu120/AL95	1	4932451785	193,95 €
		150/120	RU22 Cu150/AL120	1	4932451786	193,95 €
		185/150	RU22 Cu185/AL150	1	4932451787	193,95 €
		240/185	RU22 Cu240/AL185	1	4932451788	193,95 €
		300/240	RU22 Cu300/AL240	1	4932451789	193,95 €

a



b



c



d



e



f



Pabuç Sıkma Aksesuarları M18 HCCT 109/42

Tip	Form	Kablo Pabucu		Açıklama	Paket Adedi	Ürün Kodu	Liste Fiyatı	
		Form	Boyutu (mm ²)					
a	Hex	Bakır sıkıştırma kablo pabuçları için NFC 20-130.	16	16	NF13 Cu 16	1	4932459453	149,93 €
			25	25	NF13 Cu 25	1	4932459454	149,93 €
			35	35	NF13 Cu 35	1	4932459455	149,93 €
			50	50	NF13 Cu 50	1	4932459456	149,93 €
			70	70	NF13 Cu 70	1	4932459457	149,93 €
			95	95	NF13 Cu 95	1	4932459458	149,93 €
			120	120	NF13 Cu 120	1	4932459459	156,95 €
			150	150	NF13 Cu 150	1	4932459460	156,95 €
			185	185	NF13 Cu 185	1	4932459461	156,95 €
			240	240	NF13 Cu 240	1	4932459462	156,95 €
			300	300	NF13 Cu 300	1	4932459463	156,95 €
400	400	NF13 Cu 400	1	4932459464	156,95 €			
b	Hex	Bakır sıkıştırma kablolu pabuçları ve konektörleri için DIN 46235 (DIN 46267)	16	8	DIN13 Cu 16	1	4932459465	149,93 €
			25	10	DIN13 Cu 25	1	4932459466	149,93 €
			35	12	DIN13 Cu 35	1	4932459467	149,93 €
			50	14	DIN13 Cu 50	1	4932459468	149,93 €
			70	16	DIN13 Cu 70	1	4932459469	149,93 €
			95	18	DIN13 Cu 95	1	4932459470	149,93 €
			120	20	DIN13 Cu 120	1	4932459471	156,95 €
			150	22	DIN13 Cu 150	1	4932459472	156,95 €
			185	25	DIN13 Cu 185	1	4932459473	156,95 €
			240	28	DIN13 Cu 240	1	4932459474	156,95 €
			300	32	DIN13 Cu 300	1	4932459475	156,95 €
c	Hex	Boru kablo pabuçları ve konektörler.	16	16	R13 Cu 16	1	4932459494	149,93 €
			25	25	R13 Cu 25	1	4932459495	149,93 €
			35	35	R13 Cu 35	1	4932459496	149,93 €
			50	50	R13 Cu 50	1	4932459497	149,93 €
			70	70	R13 Cu 70	1	4932459498	149,93 €
			95	95	R13 Cu 95	1	4932459499	149,93 €
			120	120	R13 Cu 120	1	4932459500	156,95 €
			150	150	R13 Cu 150	1	4932459501	156,95 €
			185	185	R13 Cu 185	1	4932459502	156,95 €
			240	240	R13 Cu 240	1	4932459503	156,95 €
			300	300	R13 Cu 300	1	4932459504	156,95 €
400	400	R13 Cu 400	1	4932459505	156,95 €			
d	Yuvarlak	Bakır lehimsiz terminaller (DIN 46234, DIN 46230, DIN 46341)	16	16	Q13 CU 16	1	4932459477	196,37 €
			25	25	Q13 CU 25	1	4932459478	196,37 €
			35	35	Q13 CU 35	1	4932459479	196,37 €
			50	50	Q13 CU 50	1	4932459480	196,37 €
			70	70	Q13 CU 70	1	4932459481	196,37 €
			95	95	Q13 CU 95	1	4932459482	196,37 €
e	Hex	Alüminyum kompresyon kablo pabuçları ve konektörleri için DIN Alüminyum (DIN 46329, 46267 Bölüm 1 ve 2, DIN EN 50182)	16/25	12	DIN13 AL 16/25	1	4932459506	149,93 €
			35	14	DIN13 AL 35	1	4932459507	149,93 €
			50	16	DIN13 AL 50	1	4932459508	149,93 €
			70	18	DIN13 AL 70	1	4932459509	149,93 €
			95/120	22	DIN13 AL 95/120	1	4932459510	156,95 €
			150	25	DIN13 AL 150	1	4932459511	156,95 €
			185	28	DIN13 AL 185	1	4932459512	156,95 €
			240	32	DIN13 AL 240	1	4932459513	156,95 €
300	34	DIN13 AL 300	1	4932459514	156,95 €			
f	Yuvarlak	Üçgen şeklinde alüminyum ve bakır iletkenlerin önceden yuvarlanması.	16	-	RU13 Cu/AL16	1	4932459483	170,02 €
			35/25	-	RU13 Cu35/AL25	1	4932459484	170,02 €
			50/35	-	RU13 Cu50/AL35	1	4932459485	170,02 €
			70/50	-	RU13 Cu70/AL50	1	4932459486	170,02 €
			95/70	-	RU13 Cu95/AL70	1	4932459487	170,02 €
			120/95	-	RU13 Cu120/AL95	1	4932459488	170,02 €
			150/120	-	RU13 Cu150/AL120	1	4932459489	170,02 €
			185/150	-	RU13 Cu185/AL150	1	4932459490	170,02 €
			240/185	-	RU13 Cu240/AL185	1	4932459491	170,02 €
			300/240	-	RU13 Cu300/AL240	1	4932459492	170,02 €
400/300	-	RU13 Cu400/AL300	1	4932459493	170,02 €			

a



b

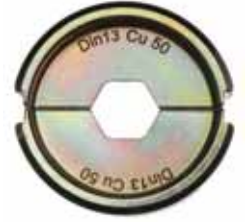

c



d

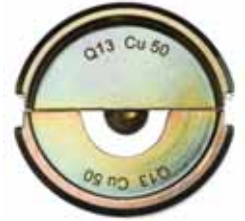

e



f



Pabuç Sıkma Aksesuarları M18 HCCT 109/42

Tip	Form	Kablo Pabuçu Boyutu (mm ²)	Açıklama	Paket Adedi	Ürün Kodu	Liste Fiyatı
a	Yüksük Yamuk	16	AEH13 Cu 16	1	4932459515	187,60 €
		25	AEH13 Cu 25	1	4932459516	187,60 €
		35	AEH13 Cu 35	1	4932459517	187,60 €
		50	AEH13 Cu 50	1	4932459518	187,60 €
		70	AEH13 Cu 70	1	4932459519	187,60 €
		95	AEH13 Cu 95	1	4932459520	187,60 €
		120	AEH13 Cu 120	1	4932459521	187,60 €
		150	AEH13 Cu 150	1	4932459522	187,60 €
		185	AEH13 Cu 185	1	4932459523	187,60 €
		240	AEH13 Cu 240	1	4932459524	187,60 €
b	C Kılavuz Oval	16	C13 Cu 16	1	4932459525	170,02 €
		25	C13 Cu 25	1	4932459526	170,02 €
		35	C13 Cu 35	1	4932459527	170,02 €
		50	C13 Cu 50	1	4932459528	170,02 €
		70	C13 Cu 70	1	4932459529	170,02 €
		10	C13 Cu 10	1	4932459530	170,02 €
		10-35	C13 Cu 10-35	1	4932459531	170,02 €
		25-50	C13 Cu 25-50	1	4932459532	170,02 €
c	H Kelepçe Oval	35-70	C13 Cu 35-70	1	4932459533	170,02 €
		70	HAH13 Cu 70	1	4932459534	170,02 €
		95	HAH13 Cu 95	1	4932459535	170,02 €
d	Çift Presli Kablo Papucu Oval	120	HAH13 Cu 120	1	4932459536	170,02 €
		2x50	DP13 Cu 2x50	1	4932459537	170,02 €
		2x70	DP13 Cu 2x70	1	4932459538	170,02 €
e	M18 HCCT109 / 42 kıvrma için sıkma kalıbı kutusu (ayrı olarak satın alınmak kalıplar)	2x95	DP13 Cu 2x95	1	4932459539	170,02 €
		1	M18 HCCT109 / 42 kıvrma için sıkma kalıbı kutusu (ayrı olarak satın alınmak kalıplar)	1	4932464211	27,00 €

a



b

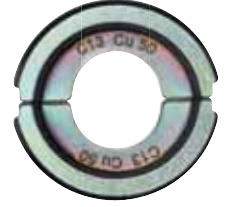

c



d



e



Çivi ve Zimba Teli

Tip	Wire gauge	Boyutlar (mm)	Toplam Uzunluk (mm)	Tırnak Açısı	Materyal	Paket Adedi	Ürün Kodu	Liste Fiyatı			
a	Brad Çivileri	18	1,0 x 1,25	16	0°	Reçine Kaplı, Galvaniz	10,000	4932459124	29,76 €		
		18	1,0 x 1,25	19	0°	Reçine Kaplı, Galvaniz	10,000	4932459125	33,57 €		
		18	1,0 x 1,25	25	0°	Reçine Kaplı, Galvaniz	5,000	4932459126	19,97 €		
		18	1,0 x 1,25	30	0°	Reçine Kaplı, Galvaniz	5,000	4932459127	21,57 €		
		18	1,0 x 1,25	32	0°	Reçine Kaplı, Galvaniz	5,000	4932459128	22,05 €		
		18	1,0 x 1,25	40	0°	Reçine Kaplı, Galvaniz	5,000	4932459129	22,00 €		
		18	1,0 x 1,25	45	0°	Reçine Kaplı, Galvaniz	4,000	4932459130	18,90 €		
		18	1,0 x 1,25	50	0°	Reçine Kaplı, Galvaniz	4,000	4932459131	20,30 €		
		18	1,0 x 1,25	16	0°	Paslanmaz	10,000	4932459132	86,08 €		
		18	1,0 x 1,25	19	0°	Paslanmaz	10,000	4932459133	94,43 €		
		18	1,0 x 1,25	25	0°	Paslanmaz	5,000	4932459134	54,21 €		
		18	1,0 x 1,25	30	0°	Paslanmaz	5,000	4932459135	67,74 €		
		18	1,0 x 1,25	32	0°	Paslanmaz	5,000	4932459136	62,59 €		
		18	1,0 x 1,25	40	0°	Paslanmaz	5,000	4932459137	73,70 €		
		18	1,0 x 1,25	45	0°	Paslanmaz	4,000	4932459138	67,49 €		
		18	1,0 x 1,25	50	0°	Paslanmaz	4,000	4932459139	72,58 €		
		b	Brad Çivileri	16	1,36 x 1,65	32	20°	Galvaniz	2,000	4932459140	19,78 €
				16	1,36 x 1,65	38	20°	Galvaniz	2,000	4932459141	19,00 €
16	1,36 x 1,65			45	20°	Galvaniz	2,000	4932459142	21,00 €		
16	1,36 x 1,65			50	20°	Galvaniz	2,000	4932459143	21,50 €		
16	1,36 x 1,65			64	20°	Galvaniz	2,000	4932459144	28,00 €		
c	Zimba Teli	Type 50	0,5 x 1,27	6		Galvaniz	1,200	4932459145	4,00 €		
		Type 50	0,5 x 1,27	8		Galvaniz	1,200	4932459146	5,20 €		
		Type 50	0,5 x 1,27	14		Galvaniz	600	4932459147	3,60 €		



Sistem Aksesuarları Bisküvi Açma

Açıklama	Uyumlu Cihazlar	Paket Adedi	Ürün Kodu	Liste Fiyatı	
100x2 6 Dişli Testere	LF 650	PJ 710	1	4932361072	31,70 €
Toz Torbası için Çerçeve Tutamağı	LF 650	PJ 710	1	4931442872	42,64 €
Zımpara Toz Torbası	LF 650	PJ 710	5	4931442873	24,82 €
Anahtar	LF 650	PJ 710	1	4932345712	2,21 €



Sistem Aksesuarları - Kalıpcı Taşlamalar

Açıklama	Uyumlu Cihazlar	Paket Adedi	Ürün Kodu	Liste Fiyatı
Ø 3 mm Pens.	DGL 34,DGL 30 E,DG 30 E, PSG 12,PSG 14.4 PP,HD18 SG	1	4932308974	21,90 €
Ø 6 mm Pens.	PSG 14.4 PP,HD18 SG, PSG 12,DG 30 E,DGL 30 E, DGL 34	1	4932313192	12,40 €
Ø 6 mm Pens.	DG 7 E	1	4931391453	31,31 €
Ø 8 mm Pens.	DGL 34,DGL 30 E,DG 30 E, PSG 12,PSG 14.4 PP,HD18 SG, V 28 SG	1	4932313190	13,40 €
Ø 8 mm Pens.	DG 7 E	1	4931391452	40,69 €
Ø 6.35 mm (1/4") Pens.	DGL 34,DGL 30 E,DG 30 E, PSG 12, PSG 14.4 PP,HD18 SG	1	4932313194	12,50 €



Sistem Aksesuarları - Saç Kesme

Açıklama	Uyumlu Cihazlar	Paket Adedi	Ürün Kodu	Liste Fiyatı
Saç Kesme Bıçağı	PPS 12	1	4932308837	34,00 €
KS 2,5 Makas Bıçağı	KS 2,5,S 2,5	1	4932430171	33,70 €
	PPS 12	1	4932308838	36,00 €
Orta Bıçak	SMC 1.2 Q	1	48440150	45,22 €
Sol Bıçak	SMC 1.2 Q	1	48440160	42,85 €
Sağ Bıçak	SMC 1.2 Q	1	48440170	42,85 €
Lokma Anahtar ^{1/2"}	SMC 1.2 Q	1	49960070	0,35 €



Sistem Aksesuarları - Çim Biçme

Açıklama	Paket Adedi	Min. order quantity	Ürün Kodu	Liste Fiyatı
a Çim Biçme Sabit Makara	1	6	49162710*	37,60 €
b Çim Biçme Otomatik Makara	1	6	49162711*	23,38 €
c 2 mm x 45 m Misina	1	12	49162712	26,06 €
c 2.4 mm x 76 m Misina	1	10	49162713	42,85 €
Geri Beslemeli Otomatik Makara	1	1	49162714	42,64 €



M12™ Kanal Açma Aksesuarları

Açıklama	Paket Adedi	Ürün Kodu	Liste Fiyatı
a Ø 8 mm x 7.6 m Spiral	1	48532571	63,45 €
b Ø 8 mm x 7.6 m Pivot Uçlu Spiral	1	48532572	68,39 €
a Ø 6 mm x 7.6 m Spiral	1	48532573	53,77 €
b Ø 6 mm x 7.6 m Pivot Uçlu Spiral	1	48532574	58,71 €
c Ø 8 mm x 7.6 m Makaralı Spiral	1	48532581	77,97 €
d Ø 8 mm x 7.6 m Makaralı Pivot Uçlu	1	48532582	80,44 €
c Ø 6 mm x 7.6 m Makaralı Spiral	1	48532583	66,33 €
d Ø 6 mm x 7.6 m Makaralı Pivot Uçlu	1	48532584	70,86 €



M18™ Kanal Açma Aksesuarları

Açıklama	Paket Adedi	Ürün Kodu	Liste Fiyatı
a Kanal Açma Tek Makara	1	4932464277	220,32 €
b 8 mm x 23 m Spiral M18 I M18™.	1	48532772	160,68 €
b 10 mm x 15 m Spiral M18™.	1	48532773	175,41 €
b 13 mm x 15 m Spiral M18™.	1	48532774	113,30 €
b 16 mm x 15 m Spiral M18™.	1	48532775	135,96 €
c Düz Spiral M18™.	1	48532786	33,99 €
d Eğri Spiral M18™.	1	48532787	31,31 €
e 38 mm Kürek Tip Uç M18FS.	1	48532788	38,21 €
f 38 mm Gres Kesici M18FS.	1	48532789	19,78 €
g M18FS 5 Parça Set	5	48532790	59,02 €

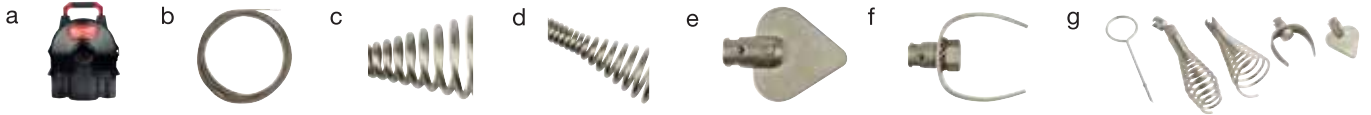

M18™ Kanal Açma Aksesuarları

Açıklama	Paket Adedi	Ürün Kodu	Liste Fiyatı
a 6 mm x 10.5 m Spiral M18PF.	1	48532671	65,30 €
a 6 mm x 15 m Spiral M18PF.	1	48532672	77,46 €
a 8 mm x 10.5 m Spiral M18PF.	1	48532673	75,40 €
a 8 mm x 15 m Spiral M18PF.	1	48532674	85,59 €
a 10 mm x 10.5 m Spiral M18PF.	1	48532675	109,80 €
b Düz Spiral Uç M18PF.	1	48532681	22,15 €
c Eğri Spiral Uç M18PF.	1	48532682	31,62 €
d 25 mm Kürek Tip Uç M18PF.	1	48532683	15,76 €
e 25 mm Gres Kesici M18PF.	1	48532684	14,21 €
f M18PF 5 Parça Set	5	48532685	51,60 €



SİSTEM AKSESUARLARI BORU KESİCİ-KABLO KESİCİ

- Bakır boru kesme bıçağı (not paslanmaz ve plastik boru için uygun değildir)
- Kablo kesme bıçağı



Ø (mm)	Standart Boy	Standart ISO Metrik Ölçü	Punch		Die	
			Ürün Kodu	Liste Fiyatı	Ürün Kodu	Liste Fiyatı
16.2		M 16	4932430841	27,00 €	4932430913	23,00 €
20.4	PG 13.5	M 20	4932430842	28,00 €	4932430914	24,00 €
22.5	PG 16½"		4932430843	28,00 €	4932430915	23,00 €
25.4		M 25	4932430844	31,00 €	4932430916	24,00 €
28.3	PG 21¼"		4932430845	31,00 €	4932430917	22,00 €
32.5		M 32	4932430846	39,00 €	4932430918	28,00 €
40.5		M 40	4932430847	45,00 €	4932430919	33,00 €
50.5		M 50	4932430848	75,00 €	4932430920	41,56 €
63.5		M 63	4932430849	53,47 €	4932430921	59,22 €

Açıklama	Paket Adedi	Ürün Kodu	Liste Fiyatı
----------	-------------	-----------	--------------

Milwaukee ürünlerinde ve Klauke, Greenlee ve Alfra gibi markaların punç ve delicilerinin kullanılması için adaptör

1 49162685 48,72 €

M18™ HCCAC / M18™ HCCS Kablo Kesim Aksesuarları

Açıklama	Paket Adedi	Ürün Kodu	Liste Fiyatı
a Çeliği kesmek için kablo kesici çene ve bıçak seti. Zırlı kablolar için uygun değildir.	1	49162773	375,00 €
b Çelik için yedek kablo kesici bıçakları. Zırlı kablolar için uygun değildir	1	48440412	144,80 €
a Bakır ve alüminyum kesmek için kablo kesici çene ve bıçak seti. Standart bakır ve alüminyum kablolar 4x50mm, 1x100mm kadar	1	4932430839	320,00 €
b Bakır ve alüminyum için yedek kablo kesici bıçakları	1	4932430840	112,40 €

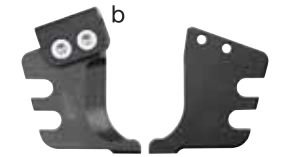

Kablo Kesim Bıçağı M18 HCC75

Açıklama	Paket Adedi	Ürün Kodu	Liste Fiyatı
----------	-------------	-----------	--------------

Kablo Kesme Bıçağı M18 HCC75.

1 49162774 595,00 €



Kablo Kesim Bıçağı M18 HCC45

Açıklama	Paket Adedi	Ürün Kodu	Liste Fiyatı
----------	-------------	-----------	--------------

Kablo Kesme Bıçağı M18 HCC45.

1 49162775 300,00 €



Saç Kesme Aksesuarları

Açıklama	Uyumlu Cihazlar	Paket Adedi	Ürün Kodu	Liste Fiyatı	
Adaptör	KN 2	PN 14.4,PN 12,N 2	1	4932430172	67,75 €
Matrix Adaptör	KN 2	PN 14.4,PN 12,N 2	1	4932279565	76,58 €
Özel kalıp. Özellikle oluklu çelik kesmek için tasarlanmıştır. Maks. Kesme Kapasitesi 1.5 mm	KN 2	PN 14.4,PN 12,N 2	1	4932279498	81,58 €



Boru Kesme Aksesuarları

Açıklama	Paket Adedi	Ürün Kodu	Liste Fiyatı
a Bakır boru içindir. Paslanmaz ve plastik için uygun değildir.	2	48380010	9,62 €
b Kablo kesme bıçağı	1	4932430070	49,23 €



Sistem Aksesuarları Elektrik T&M

Açıklama	Paket Adedi	Ürün Kodu	Liste Fiyatı
a Elektrik test propları (max 1000 volt 10 amper)125 mm	1	49771004	52,55 €
b Timsah klempe (max 1000 volt 10 amper)	1	49771005	51,60 €



Kamera Aksesuarları

Açıklama	Kablo Uzunluğu (m)	Kablo Çapı (mm)	Uyumlu Cihazlar	Paket Adedi	Ürün Kodu	Liste Fiyatı
Tüm uzatma kabloları suya ve toza dayanıklıdır. Ek kablo uzatma aparatı max 3 parça olabilir	0,9	17	C12 IC	1	48530110	68,08 €
Tüm uzatma kabloları suya ve toza dayanıklıdır. Ek kablo uzatma aparatı max 5 parça olabilir	0,9	17	C12 AVD,C12 AVA	1	48530141	82,73 €
Tüm uzatma kabloları suya ve toza dayanıklıdır. Ek kablo uzatma aparatı max 2 parça olabilir	2,4	17	C12 IC,C12 AVD,C12 AVA	1	48530140	107,50 €
Yedek dijital kamera kablosu	0,9	17	C12 IC	1	4931411079	160,69 €
Yedek dijital kamera kablosu	0,9	17	C12 AVD,C12 AVA	1	4931419516	169,94 €
Yedek dijital kamera kablosu	0,9	9,5	C12 AVD,C12 AVA	1	4931419517	186,60 €
1 m Eklimli Eklime Kablosu				1	48530155	784,50 €



M12 Isıtıcı Mont Aksesuarları

- M18 USB güç kaynağı –M18 USB PS HJ .M18 ceket batarya yuvası
- USB şarj noktası ile MP3 çalar cep telefonu dijital kamera şarj noktası ile birlikte
- Isıtıcı ceketler için 12 volt araç içi çıkarmak bağlantı kablosu

Açıklama	Paket Adedi	Ürün Kodu	Liste Fiyatı
a M18™ USB Şarj (M18™ USB PS HJ).	1	4932430084	34,33 €
b M12™ Araba Şarj (12 V CP HJ).	1	4932430085	17,20 €



Silikon Tabanca Aksesuarları

Açıklama	Uyumlu Cihazlar	Paket Adedi	Ürün Kodu	Liste Fiyatı
310 ml standart kartuş taşıyıcı tüm 250 ve 310 ml kartuşlar için uyumludur	C18 PCG	1	48081076	29,80 €
310 ml standart kartuş taşıyıcı tüm 250 ve 310 ml kartuşlar için uyumludur	C12 PCG	1	48080900	22,00 €
400 ml alüminyum sosis tüp standart 400 ml sosis tarzi tüm malzemelere uyumludur 48091090 piston kolu ve 44700375 piston gereklidir.	C18 PCG,C12 PCG	1	4932352844	17,70 €
600 ml alüminyum sosis tüp standart 600 ml sosis tarzi malzemeler için uyumludur Piston kolunu (48091091) ve pistonu (44700375) gerektirir.	C18 PCG,C12 PCG	1	4932352845	20,10 €
400 ml şeffaf sosis tüp standart 400 ml sosis tarzi tüm malzemeler için uyumludur Piston kolunu (48091090) ve pistonu (44700375) gerektirir.	C18 PCG,C12 PCG	1	4932352842	54,00 €
600 ml şeffaf sosis tüp standart 400 ml sosis tarzi tüm malzemeler için uyumludur Piston kolunu (48091091) ve pistonu (44700375) gerektirir	C18 PCG,C12 PCG	1	4932352843	64,70 €
310 ml kartuş için standart piston kolu 48081076 310 ml ile kullanılır	C18 PCG	1	4932352937	18,66 €
310 ml kartuş için standart piston kolu 48080900 310 ml ile kullanılır	C12 PCG	1	4932430099	18,58 €
400 ml sosis tüp için piston kolu 4932352844 400 ml alüminyum ve 4932352842 şeffaf tüp ile kullanılır	C18 PCG	1	48091090	18,03 €
400 ml sosis tüp için piston kolu 4932352844 400 ml alüminyum ve 4932352842 şeffaf tüp ile kullanılır	C12 PCG	1	4932430100	18,89 €
600 ml sosis tüp için piston kolu 4932352845 600 ml alüminyum 4932352843 şeffaf tüp ile kullanılır	C18 PCG	1	48091091	22,76 €
600 ml sosis tüp için piston kolu 4932352845 600 ml alüminyum 4932352843 şeffaf tüp ile kullanılır	C12 PCG	1	4932430101	19,60 €
Kartuş tabancaları için piston	C18 PCG,C12 PCG	1	44700330	2,37 €
Sosis tabancaları için piston	C18 PCG,C12 PCG	1	44700375	3,09 €

Sistem Aksesuarları - Zimparalar

Açıklama	Uyumlu Zimparalar	Paket Adedi	Ürün Kodu	Liste Fiyatı
a 4932345544 için yedek kağıt torba	VSS 20,VSSE 20, VSS 22,VSSE 22, VS 230,VSS 260, VSSE 260	5	4931442873	24,82 €
b Çıkarma hortumu Ø 26mm, 4 m. Harici çıkarma sistemine bağlantı için.		1	4932278824	89,71 €



Sistem Aksesuarları - Üç Köşe Zimparalar

Açıklama	Uyumlu Zimparalar	Paket Adedi	Ürün Kodu	Liste Fiyatı
Üçgen zımpara plakası 105x105mm	DSE 260	1	4932358439	10,50 €
Dayanıklı kumaştan yapılmış toz torbası	VS 11 D,FS 2, FS 2 D	1	4932351675	19,40 €
Hortum adaptörü Ø 26mm	FS 2,FS 2 D, VS 11 D	1	4932351999	6,80 €
Çıkarma hortumu Ø 26mm, 4 m. Harici çıkarma sistemine bağlantı için.	FS 2,VS 11 D, FS 2 D	1	4932278824	89,71 €



Sistem Aksesuarları - Tank Zimparalar

Açıklama	Uyumlu Zimparalar	Paket Adedi	Ürün Kodu	Liste Fiyatı
a Çıkarma hortumu Ø 26mm, 4 m. Harici çıkarma sistemine bağlantı için.	HBSE 75 S,BS 100 S, BS 100 LE	1	4932278824	89,71 €
b Toz torbası(yedek)	BS 100 S,BS 100 LE	1	4932336597	14,90 €



Sistem Aksesuarları Toz Emiciler

Açıklama	Milwaukee ile uyumlu cihazlar	Paket Adedi	Ürün Kodu	Liste Fiyatı	
System Ø 26 mm	26 mm vakum hortumu 40 m	WDC 1400 A,AS 1,AS 2 C,AS 3 W	1	4932278824*	89,71 €
	36 mm anti-statik vakum hortumu 4 m bağlantı adaptörü ile	AS 300 ELCP,AS 500 ELCP,AS 300 EMAC	1	4932352311	160,00 €
	32 mm vakum hortumu 3.5 m	AS 250 ECP	1	4932352312	76,11 €
	emme hortumu 330552 için direk bağlantı adaptörü	AS 1,AS 2 C	1	4932326528	7,47 €
	Universal adaptor Ø 35 / 33 / 27 mm.	WDC 1400 A,AS 1,AS 2 C,AS 3 W,ASE 1400,ASM 1400	1	4932369282	19,55 €
System Ø 35 mm	Ø 35mm emme borusu 50 cm	ASE 1400,AS 1,AS 2 C,ASM 1400	1	4932346620	13,12 €
	Ø 35 mm halı nozulu	WDC 1400 A,ASE 1400,AS 1,AS 2 C,AS 3 W,ASM 1400	1	4932272584	28,40 €
	Ø 35 mm boşluk nozulu	WDC 1400 A,ASE 1400,AS 1,AS 2 C,AS 3 W,ASM 1400	1	4932276048	7,00 €
	Ø 35 mm uzatma hortumu 4 m uzunluğunda (362.778) .35 mm boşluk nozulu gerektirir	WDC 1400 A,ASE 1400,AS 1,AS 2 C,AS 3 W,ASM 1400	1	4932330552*	107,80 €
	Ekstra Hortum Ø 35 mm / 5 m.	ASE 1400,ASM 1400	1	4932373626	84,10 €
	Ekstra Hortum Ø 50 mm / 3 m.	NT 1200,NT 1500 A,NT 900	1	4932300171	11,15 €
System Ø 50 mm	Ø 50 mm boşluk nozülü	ASE 1400,AS 1,AS 2 C,ASM 1400	1	4932316070	7,26 €
	Ø 50 mm emme borusu	ASE 1400,AS 1,AS 2 C,ASM 1400	1	4932316069	11,45 €
	Ø50 mm den Ø35 mm düşürücü adaptör	ASE 1400,AS 1,AS 2 C,ASM 1400	1	4932316074	4,93 €
	4 x polar filtre 1x lastik bant 1x ıslak filtre	AS 250 ECP	5	4932352306	19,66 €
	5x 30 lt polar filtre torba	AS 300 ELCP	5	4932352307	38,77 €
	5x50 lt polar filtre torba	AS 500 ELCP	5	4932352308	52,80 €
	5x30 lt plastik torba	AS 250 ECP,AS 300 ELCP,AS 300 EMAC	5	4932352309	35,91 €
	5x50 lt plastik torba	AS 500 ELCP	5	4932352310	39,30 €
	5x10 lt kağıt torba	AS 1*	5	4932346619	4,50 €
	RSE + AS2C , hafif yük için filtre torbası	AS 1,AS 2 C,AS 3 W	1	4932346812	7,75 €
Filter bags	3x18 lt kağıt filtre torba Hafif hizmet	NT 1500 A	3	4932340125	16,50 €
	3x18 lt kağıt filtre torba ağır hizmet	NT 1500 A	1	4932373669	24,65 €
	5x25 lt kağıt filtre torba ağır hizmet	AS 2 C,AS 3 W	5	4932346585	52,43 €
	5x25 lt kağıt filtre torba ağır hizmet	RSE 1400	5	4932373852	45,66 €
	5x50 lt kağıt filtre torba ağır hizmet	ASE 1400,ASM 1400	5	4932373621	60,60 €
	3x kağıt torba	NT 900	3	4932316045	17,33 €
	Filtre torbalan bez	NT 900	1	4932276019	9,89 €
	İnce beton tozu için uygundur M & H EN 60335-2-69 standardına göre sadece ASM 1400 için uygundur 3x25 lt plastik torbalar	ASE 1400,ASM 1400	3	4932399502	148,53 €
	Filtre kartuşu	AS 250 ECP	1	4932352303	37,80 €
	Filtre kartuşu	AS 250 ECP,AS 300 ELCP	1	4932352304	47,90 €
	Filtre kartuşu	AS 500 ELCP	1	4932352305	79,79 €
	Filtre kartuşu 3600 cm²	AS 1	1	4932346587	44,90 €
Filters	SR kendini temizleyen filtre kartuşu 6800 cm²	AS 2 C	1	4932346338	35,64 €
	Filtre kartuşu 7000 cm²	AS 3 W	1	4932346588	53,65 €
	Filtre kartuşu 7200 cm²	RSE	1	4932327205	22,28 €
	Filtre kartuşu	NT 1200,NT 1500 A	1	4932340124	25,68 €
	Düz katlanmış polyester filtre kartuşu 2 adet	ASE 1400,ASM 1400	1	4932373623	121,00 €

4932346812 torba adaptörü ve filtre kartuşunun 4932346587 ile birlikte

Multitool Aksesuarlar

Milwaukee multi bıçakları tüm popüler markalara uyumludur

Açıklama	Diş Sayısı inç	Boy (mm)	Uzunluk (mm)	Paket Adedi	Ürün Kodu	Liste Fiyatı
a 19 mm dalma ve kesme bıçağı ahşap yüzeylere dalarak kesme , ahşap düz kesim, pvc	16	19	42	1	48900015	15,24 €
				10	48904015	92,82 €
b 32 mm dalma ve kesme bıçağı ahşap yüzeylere dalarak kesme , ahşap düz kesim, pvc	16	32	42	1	48900030	15,46 €
				10	48904030	120,95 €
c 32 mm hızlı kesim bıçağı Japon diş yumuşak ve sert ahşaplarda hızlı ve temiz kesim	14	32	42	1	48900055	20,08 €
				10	48904055	128,26 €
d 64 mm Bi-Metal geniş bıçak ince metaller çivili ahşap plastik ve fiberglas	18	64	42	1	48900050	17,23 €
				10	48904050	126,71 €
e 80 mm floş kesim bıçağı zemine stırır veya düz kesim ahşaplar ve plastik	18	80	20	1	48900045	28,25 €
f 80 mm titanyum floş bıçak titanyum kaplama aşınma direncini arttırır bıçak ömrünü iki kat uzatır. İnce metal çivili ahşap plastik ve fiberglas	18	80	20	1	48900035	34,95 €
g Derz harcı kaldırma bıçağı yer ve duvar karolarındaki hasarları gidermek için ve alçıpan kesim için	Karbür Kum	64		1	48900100	34,37 €
h Karbür kum bıçak priz yuvalarını ve kısa mesafe kanal açmak için sıva, alçıpan, alçı	Karbür Kum	30	20	1	48900110	25,97 €
Multitool 9 Parça Set						
i 2x 19 mm dalma kesme bıçağı, 2x 32mm dalma kesme bıçağı 32mm hızlı kesim japoense diş bıçağı 2x 64 mm çift metal geniş bıçak 80mm gömme kesme parçalı bıçak harç çıkarma bıçağı		93	93	1	48901009	169,00 €
j Zımpara tabanı	Kum	93	93	1	48902000	9,87 €
k Zımpara kağıdı 8 adet.	60	93	93	1	48902060	4,19 €
	80	93	93	1	48902080	4,19 €
	120	93	93	1	48902120	4,19 €
	240	93	93	1	48902240	4,19 €



a



b



c



d



e



f



g



h



i



j

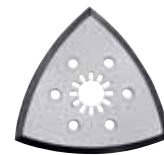

k



Çivi ve Zimba Teli

Tip	Wire gauge	Boyutlar (mm)	Toplam Uzunluk (mm)	Tırnak Açısı	Materyal	Paket Adedi	Ürün Kodu	Liste Fiyatı			
a	Brad Çivileri	18	1,0 x 1,25	16	0°	Resin Coated. Galvanised	10,000	4932459124	25,81 €		
		18	1,0 x 1,25	19	0°	Resin Coated. Galvanised	10,000	4932459125	29,10 €		
		18	1,0 x 1,25	25	0°	Resin Coated. Galvanised	5,000	4932459126	17,32 €		
		18	1,0 x 1,25	30	0°	Resin Coated. Galvanised	5,000	4932459127	18,70 €		
		18	1,0 x 1,25	32	0°	Resin Coated. Galvanised	5,000	4932459128	19,11 €		
		18	1,0 x 1,25	40	0°	Resin Coated. Galvanised	5,000	4932459129	24,04 €		
		18	1,0 x 1,25	45	0°	Resin Coated. Galvanised	4,000	4932459130	20,58 €		
		18	1,0 x 1,25	50	0°	Resin Coated. Galvanised	4,000	4932459131	22,20 €		
		18	1,0 x 1,25	16	0°	Stainless / Rust free	10,000	4932459132	74,65 €		
		18	1,0 x 1,25	19	0°	Stainless / Rust free	10,000	4932459133	81,89 €		
		18	1,0 x 1,25	25	0°	Stainless / Rust free	5,000	4932459134	47,01 €		
		18	1,0 x 1,25	30	0°	Stainless / Rust free	5,000	4932459135	58,75 €		
		18	1,0 x 1,25	32	0°	Stainless / Rust free	5,000	4932459136	54,28 €		
		18	1,0 x 1,25	40	0°	Stainless / Rust free	5,000	4932459137	63,91 €		
		18	1,0 x 1,25	45	0°	Stainless / Rust free	4,000	4932459138	58,52 €		
		18	1,0 x 1,25	50	0°	Stainless / Rust free	4,000	4932459139	62,94 €		
		b	Brad Çivileri	16	1,36 x 1,65	32	20°	Galvanised	2,000	4932459140	17,15 €
				16	1,36 x 1,65	38	20°	Galvanised	2,000	4932459141	20,67 €
16	1,36 x 1,65			45	20°	Galvanised	2,000	4932459142	21,87 €		
16	1,36 x 1,65			50	20°	Galvanised	2,000	4932459143	23,43 €		
16	1,36 x 1,65			64	20°	Galvanised	2,000	4932459144	29,65 €		
c	Zimba Teli	Type 50	0,5 x 1,27	6		Galvanised	1,200	4932459145	3,97 €		
		Type 50	0,5 x 1,27	8		Galvanised	1,200	4932459146	5,16 €		
		Type 50	0,5 x 1,27	14		Galvanised	600	4932459147	3,55 €		



SİSTEM AKSESUARLARI BORU KESİCİ-KABLO KESİCİ

- Bakır boru kesme bıçağı (not paslanmaz ve plastik boru için uygun değildir)
- Kablo kesme bıçağı



Ø (mm)	Standart Boy	Standart ISO Metrik Ölçü	Ürün Kodu	Punch		Die	
				Liste Fiyatı	Ürün Kodu	Liste Fiyatı	
16.2		M 16	4932430841	36,39 €	4932430913	27,27 €	
20.4	PG 13.5	M 20	4932430842	36,39 €	4932430914	27,27 €	
22.5	PG 16½"		4932430843	36,39 €	4932430915	27,27 €	
25.4		M 25	4932430844	36,39 €	4932430916	27,27 €	
28.3	PG 21½"		4932430845	36,39 €	4932430917	27,27 €	
32.5		M 32	4932430846	45,48 €	4932430918	31,83 €	
40.5		M 40	4932430847	54,60 €	4932430919	40,95 €	
50.5		M 50	4932430848	72,81 €	4932430920	45,48 €	
63.5		M 63	4932430849	77,31 €	4932430921	59,16 €	

Açıklama	Paket Adedi	Ürün Kodu	Liste Fiyatı
Milwaukee ürünlerinde ve Klauke, Greenlee ve Alfra gibi markaların punç ve delicilerinin kullanılması için adaptör	1	49162685	46,43 €

M18™ HCCAC / M18™ HCCS Kablo Kesim Aksesuarları

Açıklama	Paket Adedi	Ürün Kodu	Liste Fiyatı
a Çeliği kesmek için kablo kesici çene ve bıçak seti. Zırlı kablolar için uygun değildir.	1	49162773	401,19 €
b Çelik için yedek kablo kesici bıçakları. Zırlı kablolar için uygun değildir	1	48440412	141,63 €
a Bakır ve alüminyum kesmek için kablo kesici çene ve bıçak seti. Standart bakır ve alüminyum kablolar 4x50mm, 1x100mm kadar	1	4932430839	347,73 €
b Bakır ve alüminyum için yedek kablo kesici bıçakları	1	4932430840	108,36 €



Silikon Tabanca Aksesuarları

Açıklama	Uyumlu Cihazlar	Paket Adedi	Ürün Kodu	Liste Fiyatı
310 ml standart kartuş taşıyıcı tüm 250 ve 310 ml kartuşlar için uyumludur	C18 PCG	1	48081076	27,25 €
310 ml standart kartuş taşıyıcı tüm 250 ve 310 ml kartuşlar için uyumludur	C12 PCG	1	48080900	20,43 €
400 ml alüminyum sosis tüp standart 400 ml sosis tarzı tüm malzemelere uyumludur 48091090 piston kolu ve 44700375 piston gerektirir.	C18 PCG,C12 PCG	1	4932352844	16,43 €
600 ml alüminyum sosis tüp standart 600 ml sosis tarzı malzemeler için uyumludur Piston kolunu (48091091) ve pistonu (44700375) gerektirir.	C18 PCG,C12 PCG	1	4932352845	18,75 €
400 ml şeffaf sosis tüp standart 400 ml sosis tarzı tüm malzemeler için uyumludur Piston kolunu (48091090) ve pistonu (44700375) gerektirir.	C18 PCG,C12 PCG	1	4932352842	50,62 €
600 ml şeffaf sosis tüp standart 400 ml sosis tarzı tüm malzemeler için uyumludur Piston kolunu (48091091) ve pistonu (44700375) gerektirir	C18 PCG,C12 PCG	1	4932352843	61,30 €
310 ml kartuş için standart piston kolu 48081076 310 ml ile kullanılır	C18 PCG	1	4932352937	17,28 €
310 ml kartuş için standart piston kolu 48080900 310 ml ile kullanılır	C12 PCG	1	4932430099	17,20 €
400 ml sosis tüp için piston kolu 4932352844 400 ml alüminyum ve 4932352842 şeffaf tüp ile kullanılır	C18 PCG	1	48091090	16,55 €
400 ml sosis tüp için piston kolu 4932352844 400 ml alüminyum ve 4932352842 şeffaf tüp ile kullanılır	C12 PCG	1	4932430100	17,49 €
600 ml sosis tüp için piston kolu 4932352845 600 ml alüminyum 4932352843 şeffaf tüp ile kullanılır	C18 PCG	1	48091091	20,88 €
600 ml sosis tüp için piston kolu 4932352845 600 ml alüminyum 4932352843 şeffaf tüp ile kullanılır	C12 PCG	1	4932430101	18,26 €
Kartuş tabancaları için piston	C18 PCG,C12 PCG	1	44700330	2,13 €
Sosis tabancaları için piston	C18 PCG,C12 PCG	1	44700375	2,80 €

Sistem Aksesuarları - Zimparalar

Açıklama	Uyumlu Zimparalar	Paket Adedi	Ürün Kodu	Liste Fiyatı
a 4932345544 için yedek kağıt torba	VSS 20,VSSE 20, VSS 22,VSSE 22, VS 230,VSS 260, VSSE 260	5	4931442873	22,27 €
b Çıkarma hortumu Ø 26mm, 4 m. Harici çıkarma sistemine bağlantı için.		1	4932278824	83,06 €

a



b



Sistem Aksesuarları - Üç Köşe Zimparalar

Açıklama	Uyumlu Zimparalar	Paket Adedi	Ürün Kodu	Liste Fiyatı
Üçgen zımpara plakası 105x105mm	DSE 260	1	4932358439	9,71 €
Dayanıklı kumaştan yapılmış toz torbası	VS 11 D,FS 2, FS 2 D	1	4932351675	18,06 €
Hortum adaptörü Ø 26mm	FS 2,FS 2 D, VS 11 D	1	4932351999	6,30 €
Çıkarma hortumu Ø 26mm, 4 m. Harici çıkarma sistemine bağlantı için.	FS 2,VS 11 D, FS 2 D	1	4932278824	83,06 €

Sistem Aksesuarları - Tank Zimparalar

Açıklama	Uyumlu Zimparalar	Paket Adedi	Ürün Kodu	Liste Fiyatı
a Çıkarma hortumu Ø 26mm, 4 m. Harici çıkarma sistemine bağlantı için.	HBSE 75 S,BS 100 S, BS 100 LE	1	4932278824	83,06 €
b Toz torbası(yedek)	BS 100 S,BS 100 LE	1	4932336597	13,59 €

a



b



Sistem Aksesuarları Toz Emiciler

Açıklama	Milwaukee ile uyumlu cihazlar	Paket Adedi	Ürün Kodu	Liste Fiyatı	
System Ø 26 mm	26 mm vakum hortumu 40 m	WDC 1400 A,AS 1,AS 2 C,AS 3 W	1	4932278824*	83,06 €
	36 mm anti-statik vakum hortumu 4 m bağlantı adaptörü ile	AS 300 ELCP,AS 500 ELCP,AS 300 EMAC	1	4932352311	145,80 €
	32 mm vakum hortumu 3,5 m	AS 250 ECP	1	4932352312	70,48 €
	emme hortumu 330552 için direk bağlantı adaptörü	AS 1,AS 2 C	1	4932326528	6,92 €
	Universal adaptor Ø 35 / 33 / 27 mm.	WDC 1400 A,AS 1,AS 2 C,AS 3 W,ASE 1400,ASM 1400	1	4932369282	18,10 €
System Ø 35 mm	Ø 35mm emme borusu 50 cm	ASE 1400,AS 1,AS 2 C,ASM 1400	1	4932346620	12,15 €
	Ø 35 mm halı nozulu	WDC 1400 A,ASE 1400,AS 1,AS 2 C,AS 3 W,ASM 1400	1	4932272584	25,90 €
	Ø 35 mm boşluk nozulu	WDC 1400 A,ASE 1400,AS 1,AS 2 C,AS 3 W,ASM 1400	1	4932276048	6,53 €
	Ø 35 mm uzatma hortumu 4 m uzunluğunda (362.778) .35 mm boşluk nozulu gerektirir	WDC 1400 A,ASE 1400,AS 1,AS 2 C,AS 3 W,ASM 1400	1	4932330552*	100,53 €
	Ekstra Hortum Ø 35 mm / 5 m.	ASE 1400,ASM 1400	1	4932373626	76,95 €
	Ekstra Hortum Ø 50 mm / 3 m.	NT 1200,NT 1500 A,NT 900	1	4932300171	12,65 €
System Ø 50 mm	Ø 50 mm boşluk nozülü	ASE 1400,AS 1,AS 2 C,ASM 1400	1	4932316070	6,73 €
	Ø 50 mm emme borusu	ASE 1400,AS 1,AS 2 C,ASM 1400	1	4932316069	10,60 €
	Ø50 mm den Ø35 mm düşürücü adaptör	ASE 1400,AS 1,AS 2 C,ASM 1400	1	4932316074	4,56 €
	4 x polar filtre 1x lastik bant 1x ıslak filtre	AS 250 ECP	5	4932352306	18,20 €
	5x 30 lt polar filtre torba	AS 300 ELCP	5	4932352307	35,90 €
	5x50 lt polar filtre torba	AS 500 ELCP	5	4932352308	49,20 €
	5x30 lt plastik torba	AS 250 ECP,AS 300 ELCP,AS 300 EMAC	5	4932352309	33,25 €
	5x50 lt plastik torba	AS 500 ELCP	5	4932352310	35,90 €
	5x10 lt kağıt torba	AS 1*	5	4932346619	4,13 €
	RSE + AS2C , hafif yük için filtre torbası	AS 1,AS 2 C,AS 3 W	1	4932346812	7,18 €
Filter bags	3x18 lt kağıt filtre torba Hafif hizmet	NT 1500 A	3	4932340125	15,28 €
	3x18 lt kağıt filtre torba ağır hizmet	NT 1500 A	1	4932373669	22,83 €
	5x25 lt kağıt filtre torba ağır hizmet	AS 2 C,AS 3 W	5	4932346585	48,55 €
	5x25 lt kağıt filtre torba ağır hizmet	RSE 1400	5	4932373852	42,28 €
	5x50 lt kağıt filtre torba ağır hizmet	ASE 1400,ASM 1400	5	4932373621	56,53 €
	3x kağıt torba	NT 900	3	4932316045	16,05 €
	Filtre torbaları bez	NT 900	1	4932276019	9,23 €
	İnce beton tozu için uygundur M & H EN 60335-2-69 standardına göre sadece ASM 1400 için uygundur 3x25 lt plastik torbalar	ASE 1400,ASM 1400	3	4932399502	137,53 €
	Filtre kartuşu	AS 250 ECP	1	4932352303	35,00 €
	Filtre kartuşu	AS 250 ECP,AS 300 ELCP	1	4932352304	43,88 €
	Filtre kartuşu	AS 500 ELCP	1	4932352305	73,88 €
	Filtre kartuşu 3600 cm ²	AS 1	1	4932346587	41,83 €
Filters	SR kendini temizleyen filtre kartuşu 6800 cm ²	AS 2 C	1	4932346338	32,34 €
	Filtre kartuşu 7000 cm ²	AS 3 W	1	4932346588	49,68 €
	Filtre kartuşu 7200 cm ²	RSE	1	4932327205	20,63 €
	Filtre kartuşu	NT 1200,NT 1500 A	1	4932340124	23,78 €
	Düz katlanmış polyester filtre kartuşu 2 adet	ASE 1400,ASM 1400	1	4932373623	112,33 €

4932346812 torba adaptörü ve filtre kartuşunun 4932346587 ile birlikte



Milwaukee[®]

Nothing but **HEAVY DUTY**.[®]

EL ALETLERİ

FASTBACK™ Maket Bıçağı

- Tek elle açma : Kullanıcıya kolaylık sağlayan tek el ile bıçağı çıkarabilme
- İnce gövde tasarımı : Kolay saklama ve cebe uygun.
- Kolay bıçak değiştirme : Kolay ve pratik bıçak ağızı değiştirme
- Tel sıyırma : Ekstra başka bir alet kullanmaya gerek kalmaz.
- Kemer Klipsi

Açıklama	Paket Adedi	Ürün Kodu	Liste Fiyatı
FASTBACK™ Kompakt Maket Bıçağı	1	48229901	17,00 €
a FASTBACK™ Maket Bıçağı	1	48221901	19,16 €
b FASTBACK™ Kompakt Maket Bıçağı	1	48221906	16,10 €
FASTBACK™ Maket Bıçağı Tekli	1	48221903	26,00 €
FASTBACK™ Maket Bıçağı 5'li	1	48221905	1,90 €



FASTBACK Çakı Tip Bıçak

- Tek elle açılmasına izin verir
- Bilenebilir paslanmaz çelik bıçak
- Delici ucu, kontrollü delme ve pürüzsüz kesime izin verir
- İç kilidli bıçağı açık pozisyona sabitler
- Kordon deliği mevcuttur.
- Cepleri yıpratmamak ve hızlı ulaşım için tel kemer klipsi
- Cepte taşımak için kompakt boyut

Açıklama	Paket Adedi	Ürün Kodu	Liste Fiyatı
a FASTBACK™ Çakı Tipi Bıçak	1	48221990	25,10 €



HARDLINE Çakı Tip Bıçak

- Premium D2 bıçak çeliği, daha iyi korozyon direnci sağlar. Yüksek mukavemet, aşınma direnci ve daha uzun süre keskinlik
- Pürüzsüz / Tırtıklı 75mm bıçak ve delici uç, yırtma ve kontrollü delme için idealdir.
- Kabzanın yapısı itibarıyla: sadece 2 elle açılabilir.
- Çelik çerçeveli kilit, bıçağı açık konumda sabit tutar.
- Cam dolgulu, naylon kaplamalı tutama kol
- Kordon deliği mevcuttur.
- Kemer klipsi, sağ veya sol elle rahat taşınmasını sağlar

Açıklama	Bıçak Türü	Paket Adedi	Ürün Kodu	Liste Fiyatı
a HARDLINE™ Çakı Tip Bıçak	Pürüzsüz	1	48221994	66,80 €
b HARDLINE™ Çakı Tip Bıçak	Tırtıklı	1	48221998	67,40 €



Sürgülü Maket Bıçağı

- Yandan sürgülü bıçak : Yanlışlıkla bıçağın açılmasını engeller.
- Tel sıyırma : Ekstra başka bir alet kullanmaya gerek kalmaz.
- Kolay bıçak değiştirme : Kolay ve pratik bıçak ağızı değiştirme
- Dayanıklı metal gövde
- Elden kaymayı ve düşmeyi engelleyen dizayn.
- Bıçak saklama haznesi

Açıklama	Paket Adedi	Ürün Kodu	Liste Fiyatı
a Sürgülü Maket Bıçağı	1	48221910	12,90 €



Geri Çekmeli Maket Bıçağı

- Geri çekme mekanizması : Mekanizma bırakıldığında sürgü bıçağı geri çeker
- Çift bıçak sistemi : Kesme derinliğini kontrol etmeyi sağlar
- Depolama : Aynı anda 5 adet bıçağı saklayabilme
- Kolay bıçak değiştirme : Kolay ve pratik bıçak ağızı değiştirme
- Dayanıklı metal gövde
- Tel sıyırma : Ekstra başka bir alet kullanmaya gerek kalmaz.

Açıklama	Paket Adedi	Ürün Kodu	Liste Fiyatı
Geri Çekmeli Maket bıçağı	1	48221915	20,60 €



Sabit Bıçak**YENİ**

- Sabit bıçak , optimum kenar geometrisi dayanıklılık için tasarlanmıştır.
- Daha uzun kalınım için optimize edilmiş 4 "(101mm) paslanmaz çelik gövde.
- Tek parça metal , sert kesim işleri için dayanıklılık sağlar.
- Ergonomik tutamak, güvenli ve rahat kavrama sağlar.
- Kolay bağlama için kordon deliği.
- Hızlı erişim için kemer klipsi ile dayanıklı kalıplanmış kılıf.



Açıklama	Paket Adedi	Ürün Kodu	Liste Fiyatı
Sabit Bıçak	1	4932464828	29,50 €

Şahin Gagası Sabit Bıçak**YENİ**

- Şahin gagası sabit bıçak tel ve kablo sıyırmak için idealdir.
- Paslanmaz çelik bıçak, daha uzun süre daha keskin durması için tasarlanmıştır.
- Tam metal tanga sert kesimler için dayanıklılık sağlar.
- Eldivenlerle rahat kullanım için tasarlanmış büyük ergonomik tutamak.
- Kolay bağlama için kordon deliği.
- Hızlı erişim için kemer klipsi ile dayanıklı kalıplanmış kılıf.



Açıklama	Paket Adedi	Ürün Kodu	Liste Fiyatı
a Şahin Gagası Sabit Bıçak	1	4932464829	29,00 €

HARDLINE Sabit Bıçak**YENİ**

- 5" (127mm) AUS-8 Çelik bıçak, daha uzun ömürlü bıçak kesici kenarı, kullanıcının keskinleştirme ihtiyacını azaltır.
- Tam metal tanga sert kesimler için dayanıklılık sağlar.
- Güçlü ve güvenli bir tutuş için bir üst kalıp tutamağı ve bir kordon deliği.
- Esnek taşıma seçeneği ve hızlı erişim için dayanıklı çoklu pozisyon kılıfı.



Açıklama	Paket Adedi	Ürün Kodu	Liste Fiyatı
a HARDLINE™ Sabit Bıçak	1	4932464830	95,00 €

Geri Çekmeli Maket Bıçağı Yedekleri

- Kolay ve hızlı kesim için keskinlik açısı optimize edilmiştir.
- Temiz kesim için ekstra kesim kenarı
- Sertleştirilmiş çelik sayesinde uzun ömür sağlar.

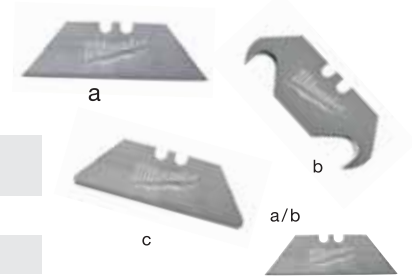

Açıklama	Uzunluk (mm)	Genişlik (mm)	Paket Adedi	Ürün Kodu	Liste Fiyatı
a Genel Amaçlı Bıçak	62	19	50	48221950	24,80 €
b Kanca Bıçak	62	19	50	48221952	34,40 €
c Yuvarlak uçlu bıçak	62	19	5	48221934	1,30 €

Güvenli Koli Bıçağı

- Gömme bıçağı sayesinde, parmakların temasını önleyerek yaralanmaları en aza indirir.
- Kutu veya ambalajlardaki meydana gelen hasarları azaltır.
- Çift kanca tasarımı ile, tek bıçaklı kesicilere göre ömrü iki kat daha uzundur.



Açıklama	Paket Adedi	Ürün Kodu	Liste Fiyatı
Güvenli Koli bıçağı	1	48221916	4,20 €

Ayarlı Maket Bıçakları

- Metal Kilit : Maksimum dayanıklılık ve uzun kullanım ömrü sağlar.
- Otomatik Kilit Sürgüsü : Daha hızlı bıçak ayarı için.
- Uzun ömür, temiz kesim için sertleştirilmiş metal
- Tutuş esnasından elden kaymayı ve düşmeyi engelleyen kauçuk kaplama

Açıklama	Bıçak Genişliği (mm)	Paket Adedi	Ürün Kodu	Liste Fiyatı
a Ayarlı Maket Bıçağı 9 mm	9	1	48221960	6,20 €
b Ayarlı Maket Bıçağı 18 mm	18	1	48221961	10,30 €
c Ayarlı Maket Bıçağı 25 mm	25	1	48221962	10,90 €

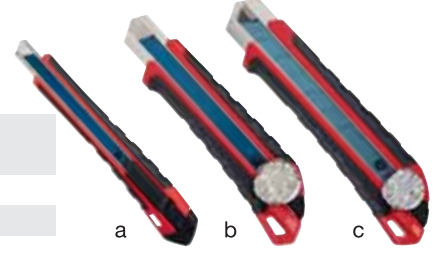

Ayarlı Maket Bıçağı Yedekleri

- Kolay ve hızlı kesim için keskinlik açısı optimize edilmiştir.
- Temiz kesim için ekstra kesim kenarı
- Sertleştirilmiş çelik sayesinde uzun ömür sağlar.

Açıklama	Bıçak Genişliği (mm)	Paket Adedi	Ürün Kodu	Liste Fiyatı
a Bıçak Yedeği 9 mm	9	10	48229109	5,60 €
b Bıçak Yedeği 18 mm	18	10	48229118	8,20 €
c Bıçak Yedeği 25 mm	25	10	48229125	11,40 €

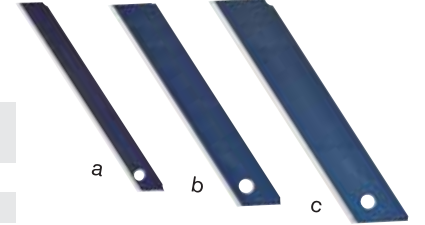

Kaportacı Makasları

YENİ

- Daha fazla konfor ve daha az yorgunluk için başparmak ve işaret parmağı yuvaları.
- Tırtıklı kenarlar kesim esnasında kaymayı önler.
- Kalın malzeme keserken daha az yorgunluğu. Bileşik kaldıraç prensipli tasarım.
- Burulma yayı, kesim sırasında çeneleri otomatik açarak, daha hızlı kesme hareketi ve daha az yorgunluk sağlar.
- Krom kaplama, pas korumalı dövme bıçakların ömrünü uzatır. Ekstradan 65 HRC'ye kadar sertleştirilmiştir.
- En iyi dayanıklılık için dövme alaşımli çelikten yapılmıştır.(Cr Steel)
- Tek elle kilitleme mekanizması.
- Çapaksız malzeme kesimi için ince floş tasarım.
- Ergonomik ve dayanıklı overmoulded kulpları uzun ömürlü konfor sağlar.
- Ofset kesimler : Kesintisiz uzun veya kavisli kesimler için uygundur. 45 derece ofset makaslar kullanıcıların elini kesme riskine karşı özel olarak dizayn edilmiştir.
- Tek seferde daha uzun ve düz kesimler için tasarlanmış ekstra uzun makaslar.



Kesme Yönü	A (mm)	Kenar Uzunluğu (mm)	Maks. Kesme Kapasitesi Alüminyum (mm)	Maks. Kesme Kapasitesi Metal (mm)	Ağırlık (g)	Paket Adedi	Ürün Kodu	Liste Fiyatı
Düz Kesim : Kısa ve düz şekilli kesimler için. Dar yarıçap ce çentik kesimler için idealdir.								
a Düz (Sarı)	260	31	1.0	0.6	430	1	48224530	20,80 €
b Sağ (Yeşil)	260	31	1.0	0.6	430	1	48224520	20,80 €
c Sol (Kırmızı)	260	31	1.0	0.6	430	1	48224510	20,80 €
Ofset Kesim : Uzun süreli düz veya kavisli kesimler için. Kullanıcının elini malzemeden uzak tutar.								
d Düz (Sarı)	260	37	1.0	0.6	430	1	48224532	26,20 €
e Sağ (Yeşil)	260	30	1.0	0.6	430	1	48224522	26,20 €
f Sol (Kırmızı)	260	30	1.0	0.6	430	1	48224512	26,20 €
Ekstra Uzun Kesim : Tek seferde daha uzun ve daha düz kesimler için.								
g Düz (Sarı)	310	76	1.0	0.6	450	1	48224537	28,40 €
h Sol (Ofset)	290	63	1.0	0.6	450	1	48224538	34,00 €

Kargaburun

- Uzun burunlu pense-Özellikle kavrama,kısıtlı alanlarda bükme ve ayarlama için uygundur
- Kablo sıyrıcı-0,5-0,75/1,5/2,5 mm Tel sıyırma kademeleri
- Tel makası-2,5mm kadar tel kesme
- Çapak-20mm boru çevresindeki çapakları ekstra araca ihtiyaç olmadan alabilme.
- Kerpeten-güçlü kavrama ve yüksek kaldıraç
- Kavis verme-6,6mm/2,9mm ye kadar kavis verme
- Daha iyi tutuş ve mükemmel kontrol için crosswire tırtıklı çene
- Ekstra sertleştirilmiş malzeme (64 HRC)
- Yüksek dayanıklılık ve pas korumasını önlemek için krom vanadyumdan imal edilmiştir
- Ergonomik ve dayanıklı tutma kulpları
- Daha iyi kavrama için tırtıklı çene ve mükemmel kontrol



A (mm)	Sert Tel Kesme (mm)	Maks. Kablo Kesme (mm)	Ağız Uzunluğu (mm)	Ağırlık (g)	Çapak Alma Ø (mm)	Paket Adedi	Ürün Kodu	Liste Fiyatı
210	2.5	6.0	51	255	18	1	48226101	23,80 €

Kargaburun + Kablo Sıyırma

YENİ

- Yüksek dayanıklılık ve pas koruması önlemek için krom vanadyumdan imal edilmiştir.
- Daha iyi kavrama için tırtıklı çeneler
- Ekstra Sertleştirilmiş malzeme (65 HRC)
- Ergonomik ve dayanıklı tutma kulpları
- 2,5 mm kadar kablo kesme
- Tek elle kilitleme mekanizması



Kablo Soyma Kaps. (mm ²)	Kesm. Kaps. Orta / Sert Tel (mm)	Kesm. Kaps. Kablo (mm)	A (mm)	Çene Kalınlık (mm)	Ağırlık (g)	Çapak Alma Ø (mm)	Paket Adedi	Ürün Kodu	Liste Fiyatı
0.5 - 0.75 / 1.0 / 1.5 / 2.5 / 4.0	2.5	6.0	190	4	270	25	1	48229069	31,60 €
0.5 - 0.75 / 1.0 / 1.5 / 2.5 / 4.0	2.5	6.0	190	4		25	1	48229079	34,20 €

Pense (Ağır Hizmet Tipi)

- Evrensel kavrama ,kesme uygulamaları için
- Yüksek Kaldıraç Tasarımı-Uzun kolları maksimum kesme ve kaldıraç içindir
- Çapak-25mm boru çevresindeki çapakları ekstra araca ihtiyaç olmadan alabilme.
- Kerpeten-Güçlü kavrama ve yüksek kaldıraç
- Ekstra sertleştirilmiş malzeme(64 HRC)
- Güçlü kavrama ve çekme için tırtıklı kavrama bölgesi
- Yüksek dayanıklılık ve pas korumasını önlemek için krom vanadyumdan imal edilmiştir
- Ergonomik ve dayanıklı tutma kulpları
- Sıkma ustaliğiyle



Sert / Orta Tel(mm)	Yumuşak Tel (mm)	A (mm)	Ağırlık (g)	Çapak Alma Ø (mm)	Paket Adedi	Ürün Kodu	Liste Fiyatı
3.0	4.6	250	480	25	1	48226100	36,40 €

Yan Keski (Ağır Hizmet Tipi)

- Çepeçevre kesim için
- Yüksek Kaldıraç Tasarımı-Uzun kolları maksimum kesme ve kaldıraç içindir
- Çapak-25mm boru çevresindeki çapakları ekstra araca ihtiyaç olmadan alabilme.
- Ekstra sertleştirilmiş malzeme(64 HRC)
- Yüksek dayanıklılık ve pas korumasını önlemek için krom vanadyumdan imal edilmiştir
- Ergonomik ve dayanıklı tutma kulpları



A (mm)	Sert / Orta Tel(mm)	Yumuşak Tel (mm)	Boy (mm)	Ağırlık (g)	Paket Adedi	Ürün Kodu	Liste Fiyatı
160	2.5	4.0	22	195	1	48226106	22,90 €
180	3.0	4.0	26	246	1	48226107	25,10 €

Fort Pense (Boru Pense)

- Yüksek dayanıklılık ve mükemmel pas koruması için krom ve nikel alaşımlı dövme çelik malzemeden imal edilmiştir.
- Daha iyi kavrama için tırtıklı çeneler
- Sertleştirilmiş özel dişler
- Ergonomik ve dayanıklı tutma kurları
- Kendinden kilitleme düğmesi
- Borulara ve somunlara kenetlenme
- sıkı kavrama için V oluklu çene yapısı



A (mm)	Uzunluk (inch)	Somun Boyutu (mm)	Boru Çapı Ø (mm)	Ağırlık (g)	Çapak Alma Ø (mm)	Deburring handles max. Ø (mm)	Paket Adedi	Ürün Kodu	Liste Fiyatı
200	8	30	32	250	38	25	1	48226208	24,60 €
250	10	36	42	425	51	25	1	48226210	30,10 €
300	12	50	60	660	70	25	1	48226212	39,00 €

Conta Keçe Sökücü Kanca Set

YENİ

- Tüm metal kısım, %50 ye kadar daha fazla dayanıklılık ve pas koruması için krom kaplamalıdır.
- Konforlu kavrama tutacağı ve hassas tırtıklı yapı, alet kontrolünü ve kullanıcı konforunu artırır.
- Kolay erişilebilir takım saklama tablası ile birlikte tedarik edebilirsiniz.



Açıklama	Paket Adedi	Ürün Kodu	Liste Fiyatı
Conta Keçe Sökücü Kanca Seti	1	48229215	30,10 €

TORQUE LOCK™ Ayarlı Penseler

- TORQUE LOCK™: Düz ve yuvarlak malzemelerde sıkma yaparken hızlı tutma ve kolay bırakma yapabilmek için arka ayar vidası.
- Yüksek dayanıklılık ve mükemmel pas koruması için Krom ve nikel alaşımlı dövme çelik malzemeden imal edilmiştir.
- Sertleştirilmiş çeneler ile yüksek kavrama kuvveti
- Delikli ayar vidası ile istenilen tork değerinde kolay sıkma yapılır

TORQUE LOCK™

	Total Uzunluk A (mm)	Total Uzunluk (inch)	Çene Tipi	Düz Çene Kapasitesi (mm)	Çene Kapasitesi Boru (mm)	Paket Adedi	Ürün Kodu	Liste Fiyatı
a	170	7	Maxbite™	–	38	1	48223607	23,10 €
b	250	10	Maxbite™	–	50	1	48223610	21,70 €
c	127	5	Kavisli	–	26	1	48223422	17,20 €
d	170	7	Kavisli	–	38	1	48223421	21,30 €
e	250	10	Kavisli	–	51	1	48223420	16,60 €
f	250	10	Düz	30	–	1	48223510	19,50 €
g	100	4	Düz Uzun Burun	42	–	1	48223504	17,00 €
h	150	6	Düz Uzun Burun	52	–	1	48223506	17,30 €
i	230	9	Düz Uzun Burun	76	–	1	48223509	23,50 €

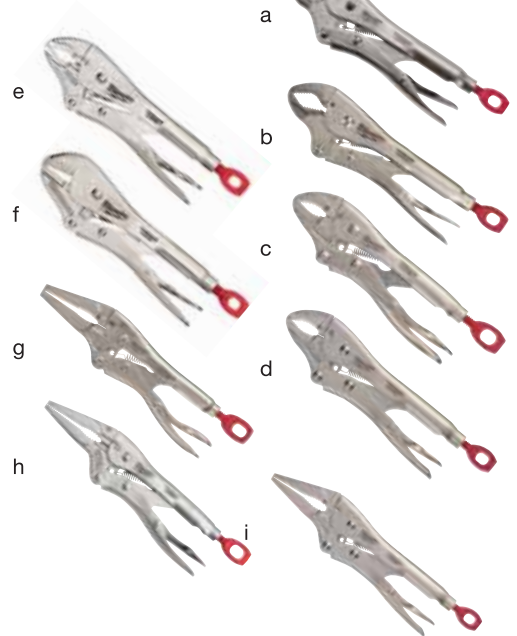

TORQUE LOCK™ Ayarlı Penseler C Tip

- TORQUE LOCK™: Düz ve yuvarlak malzemelerde sıkma yaparken hızlı tutma ve kolay bırakma yapabilmek için arka ayar vidası.
- Yüksek dayanıklılık ve mükemmel pas koruması için Krom ve nikel alaşımı dövme çelik malzemeden imal edilmiştir.
- Sertleştirilmiş çeneler ile yüksek kavrama kuvveti
- Delikli ayar vidası ile istenilen tork değerinde kolay sıkma yapılır

	Total Uzunluk A (mm)	Total Uzunluk (inch)	Çene Tipi	Paket Adedi	Ürün Kodu	Liste Fiyatı
a	230	9	C Tip Ayarlı Pense Sivri Uçlu	1	48223533	29,30 €
b	480	18	C Tip Ayarlı Pense Sivri Uçlu	1	48223529	63,20 €
c	280	11	C Tip Ayarlı Pense - Geniş	1	48223531	25,20 €
d	480	18	C Tip Ayarlı Pense - Geniş	1	48223530	51,70 €
e	230	9	C Tip Ayarlı Pense	1	48223523	30,70 €
f	280	11	C Tip Ayarlı Pense	1	48223521	26,80 €
g	480	18	C Tip Ayarlı Pense	1	48223520	53,20 €

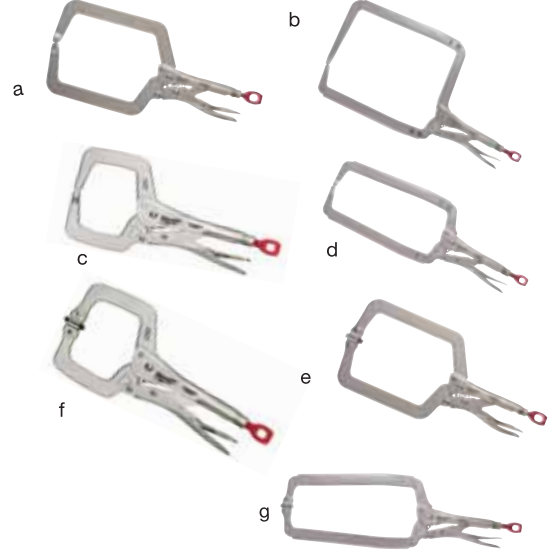

TORQUE LOCK™ Çeneli Ayarlı Pense

- TORQUE LOCK : Düz materyalleri sıkıştırırken daha hızlı kurulum ve kolay serbest bırakma. Daha iyi ve daha güvenli tutuş için TORQUE LOCK vidasına ekstra kuvvet uygulanabilir. Asma / saklama amaçları için de kullanılabilir.
- Sertleştirilmiş çeneler : Materyallere daha güçlü kavrama kuvveti uygular.
- Pas koruması : Krom kaplama korozyonu azaltarak ömrünü uzatır
- Serbest kollu tasarım : şantiyede kolaylık sağlamak için tasarlanmıştır.
- Her türlü bükme, şekillendirme, kıvrıma işlerini kolaylıkla yapar
- Sac ve metal parçaları tutmak için idealdir



Açıklama	Total Uzunluk (mm)	Total Uzunluk (inch)	Düz Çene Kapasitesi (mm)	Paket Adedi	Ürün Kodu	Liste Fiyatı
TORQUE LOCK™ Çeneli Ayarlı Pense	200	8	42	1	48223540	35,40 €

TORQUE LOCK™ Zincirli Boru Anahtarı

- TORQUE LOCK : Düz ve yuvarlak materyalleri sıkıştırırken daha hızlı kurulum ve kolay serbest bırakma. Daha iyi ve daha güvenli tutuş için TORQUE LOCK vidasına ekstra kuvvet uygulanabilir. Asma / saklama amaçları için de kullanılabilir.
- Sertleştirilmiş çeneler : Materyallere daha güçlü kavrama kuvveti uygular.
- Pas koruması : Krom kaplama korozyonu azaltarak ömrünü uzatır
- Serbest kollu tasarım : şantiyede kolaylık sağlamak için tasarlanmıştır.
- Kilitli zincir anahtar, herhangi bir nesnenin etrafında tutulur ve kilitlenir.
- Her iki yöndeki eylemler için hızlı bir şekilde ayar mandalı ile ayarlanır.



Açıklama	Total Uzunluk (mm)	Total Uzunluk (inch)	Düz Çene Kapasitesi (mm)	Paket Adedi	Ürün Kodu	Liste Fiyatı
TORQUE LOCK™ Zincirli Boru Anahtarı	270	9	79	1	48223542	39,40 €

Ađır Hizmet Makas

- Paslanmaz elik
- Demir karbür maksimum dayanıklı kesme kenarı
- Ergonomik ve dayanıklı tutma kulpları
- Sağlam ađız yapısı ve komple birleşik metal sap yapısı
- Civata kilit teknolojisi ile hassas kesim sađlar
- Tırtıklı eneler sayesinde daha iyi kavrama



Açıklama	Total Uzunluk A (mm)	Bıçak Uzunluğu (mm)	Ağırlık (g)	Paket Adedi	Ürün Kodu	Liste Fiyatı
a Düz Makas	230	95	180	1	48224044	22,70 €
b Açılı Makas	240	115	230	1	48224043	26,60 €

Plastik Boru Kesme Makası ve Yedeđi

YENİ

- Ergonomik ve dayanıklı tutma kulpları
- Korozyona karşı dayanıklı kafa. Tek elle kilitleme mekanizması
- V şekil bıçaklar sayesinde hızlı ve düz kesim sađlar, malzeme kırılmalarını önler
- Deđiştirilebilir paslanmaz elik bıçak
- Ø 25 mm kadar PEX, PB, MDP, PE, plastik elektrik borusu, pnömatik boru, plastik taşıma borusu, lastik hortumları kesebilir



Açıklama	Maks. kesme kapasitesi Ø (mm)	Paket Adedi	Ürün Kodu	Liste Fiyatı
a Plastik Boru Kesme	25	1	48224202	39,70 €
b Plastik Boru Kesme	42	1	4932464172	49,60 €
Plastik Boru Kesme	63	1	4932464173	91,10 €
25 mm Yedek Bıçak		1	48224203	6,50 €
c 42 mm Yedek Bıçak		1	48224211	31,72 €
63 mm Yedek Bıçak		1	48224216	64,99 €

Kablo Kesme

- Paslanmaya karşı siyah oksit kaplama
- Kontrollü sap
- Eđimli ene kafaları ile düzgün kablo kesimi



Açıklama	Paket Adedi	Ürün Kodu	Liste Fiyatı
Kablo Kesme	1	48226104	31,80 €

Tepe Keski

- Uzun ömür ve dayanıklılık için karbür ene
- Konforlu tutuş için ergonomik sap dizayn
- Paslanmayı önleyen siyah oksit astarlı pas koruması



Açıklama	Uzunluk (mm)	Paket Adedi	Ürün Kodu	Liste Fiyatı
Tepe Keski	180	1	48226407	27,60 €

Demir Kesici

YENİ

- Güçlü ve uzun ömürlü kesme kenarı için dövme çelik bıçaklar.
- Konforlu kavrama kolları soyulmaz veya kaymaz.
- Bıçak ayar vidası, yüksek performans ve daha uzun ömür sağlar.
- Bağ delikleri.



Açıklama	Bıçak Genişliği (mm)	Maks Kesme Kapasitesi HRC 31 malzemeler için Ø (mm)	Maks. Kesme kapasitesi HRC 48 malzemeler için Ø (mm)	Paket Adedi	Ürün Kodu	Liste Fiyatı
14" Demir Kesici	13	8	5	1	4932464827	38,00 €
24" Demir Kesici	13	11	8	1	4932464826	32,58 €

Uzatılabilir Demir Kesici

YENİ

- POWERMOVE™ tutamakları zorlu uygulamalarda daha kolay kesim sağlar.
- Güçlü ve uzun ömürlü kesme kenarı için dövme çelik bıçaklar.
- Açık ayarı için döner kafa.
- Konforlu kavrama kolları soyulmaz veya kaymaz.
- Bağ delikleri.



Açıklama	Bıçak Genişliği (mm)	Maks Kesme Kapasitesi HRC 31 malzemeler için Ø (mm)	Maks. Kesme kapasitesi HRC 48 malzemeler için Ø (mm)	Paket Adedi	Ürün Kodu	Liste Fiyatı
14"/18" Genişletilebilir Demir Kesici	13	8	5	1	4932464850	71,00 €
24"/30" Genişletilebilir Demir Kesici	13	11	8	1	4932464851	105,00 €

Şerit Metreler

Pro Kompakt

YENİ

- Geliştirilmiş ergonomi ve kompakt boyut.
- Şantiye dayanıklılığı.
- 5 nokta takviyeli gövde.
- 2G naylon kaplı şerit koruması.
- 3 m düşüş testinden geçmiştir.
- Miknatıssız seridir.
- Kompakt kanca tasarımı.
- Dikey ölçümü kolaylaştırmak için özel tasarım arkalık
- Geliştirilmiş kemer klipsi.



Açıklama	Uzunluk [m]	Paket Adedi	Ürün Kodu	Liste Fiyatı
3 m Şerit Metre	3	1	4932459591	13,30 €
5 m Şerit Metre	5	1	4932459592	15,00 €
5 m Şerit Metre	5	1	4932459593	16,40 €
5 m / 16 ft Şerit Metre	5 / 16'	1	4932459595	16,30 €
8 m Şerit Metre	8	1	4932459594	19,10 €
8 m / 26 ft Şerit Metre	8 / 26'	1	4932459596	19,10 €

Kompakt

YENİ

- Çok kompakt ve geliştirilmiş ergonomik tasarım.
- Enkaz, kir ve suya karşı naylon kaplı şerit koruması.
- Ekstra konfor ve şantiye dayanıklılığı için yumuşak kauçuk tutma alanı ve ABS gövde.
- 4 nokta takviyeli gövde.
- Yatay ölçüm için düz taban, kolay dikey ölçüm için özel tasarım arkalık
- Class 2 Hassasiyet



Açıklama	Uzunluk [m]	Paket Adedi	Ürün Kodu	Liste Fiyatı
3 m Şerit Metre	3	1	48227703	6,80 €
5 m Şerit Metre	5	1	48227717	10,70 €
5 m Şerit Metre	5	1	48227705	9,00 €
5 m / 16 ft Şerit Metre	5 / 16'	1	48227706	10,70 €
8 m Şerit Metre	8	1	48227708	13,40 €
8 m / 26 ft Şerit Metre	8 / 26'	1	48227726	13,40 €



Birinci Sınıf Manyetik Şerit Metreler

- Patentli parmak stop özelliği
- Kompakt ve ergonomik tasarım
- Daha iyi işaretleme ve gelişmiş ölçek görünürlülüğü, daha kompakt kanca
- Geliştirilmiş kemer klipsi: cep uyumlu.
- Naylon kaplamalı şerit koruması, hasarlara karşı 10 kat daha dayanıklıdır.
- 27 mm şerit ile kolay okunabilirlik için bant üzerine çift taraflı baskı.
- Bant başlangıcında güçlü çift mıknatıs, düz yüzeylere ve yuvarlak boruya kolayca bağlanmaya izin verir.
- Mimar ölçeği,ölçekli çizimleri hesaplamayı kolaylaştırır.
- 5 nokta takviyeli vidalama ile güçlendirilmiş çerçeve.
- Class 2 Hassasiyet



Açıklama	Uzunluk (m)	Paket Adedi	Ürün Kodu	Liste Fiyatı
5 m Şerit Metre	5	1	48227305	24,50 €
8 m Şerit Metre	8	1	48227308	28,00 €
10 m Şerit Metre	10	1	48227310	34,60 €
5 m / 16 ft Şerit Metre	5 / 16'	1	48227216	24,50 €
8 m / 26 ft Şerit Metre	8 / 26'	1	48227225	28,00 €
10 m / 33 ft Şerit Metre	10 / 33'	1	48227233	36,50 €
5 m Şerit Metre	5	1	4932459373	18,50 €
5 m / 16 ft Şerit Metre	5 / 16'	1	4932459374	18,80 €

Şerit Metreler

- Üstün kaliteli 27 mm genişliğindeki şerit
- Ekstra konfor ve dayanıklılık için kaplama
- Çift miktaris sayesinde dikey ve yatay metale sabitleme
- Kemer Askı klipsi.
- Class 2 Hassasiyet

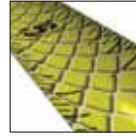

Nylon Kaplama



Açıklama	Uzunluk [m]	Paket Adedi	Ürün Kodu	Liste Fiyatı
Şerit Metre	5	1	48225705	16,80 €
Şerit Metre	8	1	48225708	19,90 €

STUD™ Şerit Metreler

- EXO 360™ şerit teknolojisi, yırtılmaya ve aşınmaya karşı direnci sunar.
- 3m / 10 m kadar
- Patentli parmak freni: konforlu ve güvenli geri toplama ve anında frenleme imkanı sunar.
- Tamamen güçlendirilmiş çerçeve
- Daha fazla konfor ve şantiye dayanıklılığı için darbelere dayanıklı üst kalıba sahip ABS gövde.
- Tel kemer klipsi: cep yırtılmasını azaltır.
- Sınıf II doğruluğu.
- Toplu paketlenmiş, 6 adet katları halinde sipariş edin.



Açıklama	Uzunluk (m)	Genişlik (mm)	Paket Adedi	Ürün Kodu	Liste Fiyatı
STUD™ Şerit Metre	5	27	1	48229905	
STUD™ Şerit Metre	7.5	27	1	48229908	
STUD™ Şerit Metre	5/16"	27	1	48229917	25,40 €
STUD™ Şerit Metre	7.5/16"	27	1	48229926	35,30 €



Nylon Kaplama



Parmak ile durdurma



Exo 360™

Şerit Metre - 2 mt / 6"

- Kompakt tasarım
- Ekstra konfor ve dayanıklılık için overmold kavrama alanı
- 13 mm genişliğinde şerit
- Dayanıklılık için 5 vidalı çerçeve



Nylon Kaplama

Açıklama	Uzunluk [m]	Paket Adedi	Ürün Kodu	Liste Fiyatı
Şerit Metre	2 / 6'	1	48225502	5,50 €

Led Işıklı Şerit Metre 3mt / 10"

- 19 LUX LED Işığı: ölçülen noktanın bulunmasına yardımcı olur.
- Naylon lak kaplı şerit, kire ve suya karşı koruma.
- Üstün bant ömrü için 4 nokta güçlendirilmiş gövde.
- Daha fazla konfor için darbeye dayanıklı overmold ile ABS gövde ve şantiye dayanıklılığı.
- Kompakt tasarım ve konforlu boyut.
- Metal alet kutularına takmak için bandın arka tarafındaki mıknatıs ve diğer metal yüzeyler.
- 2x CR2016 piller teslimat kapsamına dahildir.
- Sınıf II doğruluğu.



Açıklama	Uzunluk (m)	Genişlik (mm)	Paket Adedi	Ürün Kodu	Liste Fiyatı
Led Işıklı Şerit Metre 3mt/10"	3/10"	12	1	48226602	12,37 €

Şerit Metreler Autolock

- Otomatik kilitleme : şerit dışarı çekilirken otomatik olarak yerine kilitletir.
- Kir, ve suya karşı naylon kaplı bıçak koruması.
- Üstün bant ömrü için 5 noktada güçlendirilmiş gövde.
- Daha fazla konfor ve iş sahası için darbeye dayanıklı overmold ve ABS gövde
- Kompakt tasarım ve konforlu boyut.
- Ağır Hizmet Tipi kemer klipsi.
- Sınıf II doğruluğu.



Açıklama	Uzunluk (m)	Genişlik (mm)	Paket Adedi	Ürün Kodu	Liste Fiyatı
Autolock şerit metre	5	25	1	4932464663	16,00 €
Autolock şerit metre	8	25	1	4932464664	20,00 €
Autolock şerit metre	5/16"	25	1	4932464665	16,00 €
Autolock şerit metre	8/26"	25	1	4932464666	20,00 €

Arazi Metreleri - Açık Kasa

- Naylon kaplı(Daha fazla dayanıklılık için ekstra kalın naylon kaplama) çelik şerit tasarımı.
- En iyi esneme performansı : % 50 daha az esneme.
- Ultra dayanıklı tasarım: takviyeli metal tutamak ve düşme dayanıklılığı
- 10x daha uzun dişli dayanıklılığı ve mükemmel sarma için 3: 1 planet dişli takımı.
- Class 2 Hassasiyet

Açıklama	Uzunluk (m)	Genişlik (mm)	Paket Adedi	Ürün Kodu	Liste Fiyatı
a Arazi Metresi - Açık Kasa 30m/100ft	30/100"	13	1	48225203	47,30 €
b Arazi Metresi - Açık Kasa 100m/330ft	100/330"	9.5	1	48225211	92,10 €



Arazi Metreleri - Kapalı Kasa

- Tek taraflı, 9,5 mm şerit genişliği
- Ultra dayanıklı tasarım: takviyeli metal çerçeve gövde, takviyeli kol ve naylon kaplamalı çelik şerit
- 10x daha uzun dişli dayanıklılığı ve mükemmel sarma için 3: 1 planet dişli takımı.
- Class 2 Hassasiyet

Description	Uzunluk (m)	Genişlik (mm)	Paket Adedi	Ürün Kodu	Liste Fiyatı
Arazi Metresi - Kapalı Kasa 30m	30	9.5	1	48225103	34,60 €



Ahşap Kıрма Metre

- 90/180'de kilitlenebilir
- Açık referanslıdır



Açıklama	Uzunluk (m)	Genişlik (mm)	Doğruluk	Bağlantılar	Menteşe	Paket Adedi	Ürün Kodu	Liste Fiyatı
Ahşap Kıрма Metre	2	16 x 3.20	Class 3	10	Pirinç	1	4932459302	5,40 €

Ahşap Kıрма Metre SLIM

- 180'de kilitlenir
- Esnek ince tasarım



Açıklama	Uzunluk (m)	Genişlik (mm)	Doğruluk	Bağlantılar	Menteşe	Paket Adedi	Ürün Kodu	Liste Fiyatı
Ahşap Kıрма Metre SLIM	2	16 x 2.70	Class 3	10	Pirinç	1	4932459303	5,10 €

Kompozit Kıрма Metre

- 90/180'de kilitlenebilir
- Açık referanslıdır
- Suya dayanıklıdır
- Aşınmaya dayanıklı işaretlemeler



Açıklama	Uzunluk (m)	Genişlik (mm)	Doğruluk	Bağlantılar	Menteşe	Paket Adedi	Ürün Kodu	Liste Fiyatı
Kompozit Kıрма Metre	2	15 x 3.20	Class 2	10	Plastik ve Paslanmaz Çelik	1	4932459301	13,70 €

Açık Ayarlı Cep Tipi Su Terazisi

- Açıkları okumak için 360° ayarlanabilir akrilik gösterge.
- Tekrarlanan kullanımlar için kilitleme mekanizması.
- Maksimum tutma gücü için güçlendirilmiş mıknatıslar.
- Boru ölçümleri için V-oluklu yapı.
- Kesinliği sağlamak için haddelenmiş kenar.
- Şantiye işlevselliği için kompakt boyut.



Açıklama	Uzunluk (cm)	Paket Adedi	Ürün Kodu	Liste Fiyatı
Açık Ayarlı Cep Tipi Su Terazisi	7,8	1	4932459597	20,74 €

Minibox Su Terazisi

- Hafif alüminyum su terazisi kemer veya cebinize kolayca sığar
- Darbelere ve UV'ye dayanıklı akrilik gösterge
- Darbeye dayanıklı kapaklar
- Ömür boyu doğruluk garantisi vardır.0,029 (0,0005/in,0,5mm/m) değerinde hassaslıktadır.
- Hassasiyet üzerine VPA üçüncü taraf sertifikası vardır.



Açıklama	Uzunluk (cm)	Paket Adedi	Ürün Kodu	Liste Fiyatı
Minibox level 10 cm	10	1	4932459100	7,40 €

REDSTICK™ Su Terazileri - Manyetik

- En güçlü ve en dayanıklı metal çerçeveli gövde, Takviyeli %100 tutum sağlayan akrilik gösterge tutucuları.
- SHARPSITE akrilik gösterge teknolojisi: en iyi okunabilirlik ve darbe koruma özelliği
- Konfor ve rahat taşınabilirlik için geniş, dayanıklı ve kaymayan duvara yapışan kaymayı önleyen kulplar.
- Hassas ölçüm yüzeyi tüm çalışma konumlarında hassasiyet sağlar. Garantili ömür boyu doğruluk.
- Yüksek yoğunluklu, çıkarılabilir kapaklar çerçeve koruması ve dar alanlara erişim sağlar
- Güçlendirilmiş manyetik mıknatısları sayesinde maksimum tutunma sağlar.



Açıklama	Uzunluk (cm)	Tutunma Noktası	Paket Adedi	Ürün Kodu	Liste Fiyatı
40 cm manyetik	40	0	1	4932459061	93,90 €
60 cm manyetik	60	0	1	4932459063	99,50 €
80 cm manyetik	80	1	1	4932459065	124,20 €
100 cm manyetik	100	0	1	4932459067	139,40 €
120 cm manyetik	120	2	1	4932459069	141,40 €
180 cm manyetik	180	2	1	4932459071	175,00 €
200 cm manyetik	200	2	1	4932459073	194,00 €
240 cm manyetik	240	2	1	4932459075	214,00 €
40 cm	40	0	1	4932459060	79,60 €
60 cm	60	0	1	4932459062	91,40 €
80 cm	80	1	1	4932459064	108,40 €
100 cm	100	0	1	4932459066	114,20 €
120 cm	120	2	1	4932459068	118,40 €
180 cm	180	2	1	4932459070	153,00 €
200 cm	200	2	1	4932459072	170,00 €
240 cm	240	2	1	4932459074	183,00 €



BACKBONE™ Metal takviyeli dayanıklı çerçeve



SHARPSITE™ vial teknolojisi ile en iyi okunabilirlik

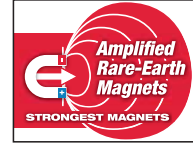

Maksimum tutma gücü için yükseltilmiş nadir toprak mıknatısları (yalnızca manyetik seviyeler)



REDSTICK™ Kompakt Su Terazileri - Manyetik

- SHARPSITE akrilik gösterge teknolojisi: en iyi okunabilirlik ve darbe koruma özelliği ve kompakt ve dayanıklı çerçeve
- Tırtıklı alt ölçüm yüzeyi maksimum hassasiyet sağlar.
- Kolay temizlenebilen yüksek kontrastlı akrilik gösterge, görünürlüğü bakımından en iyi performansı sağlar.
- Maksimum tutma gücü için güçlendirilmiş mıknatıslar (sadece manyetik su terazilerinde).
- Standart konumda, 0,029° (0,0005 3/4 / 0,5 mm / m) değerinde hassalıktadır.



Açıklama	Uzunluk (cm)	Paket Adedi	Ürün Kodu	Liste Fiyatı
40 cm manyetik	40	1	4932459079	54,20 €
60 cm manyetik	60	1	4932459081	59,70 €
80 cm manyetik	80	1	4932459083	67,80 €
100 cm manyetik	100	1	4932459085	73,30 €
120 cm manyetik	120	1	4932459087	84,20 €
180 cm manyetik	180	1	4932459089	102,09 €
40 cm	40	1	4932459078	41,74 €
60 cm	60	1	4932459080	46,98 €
80 cm	80	1	4932459082	52,22 €
100 cm	100	1	4932459084	60,10 €
120 cm	120	1	4932459086	73,22 €
180 cm	180	1	4932459088	91,61 €



REDCAST Su Terazileri - Duvarcı Tipi

- 2 sertleştirilmiş akrilik gösterge. Darbelere ve UV karşı dayanıklıdır.
- Döşeme çalışması sırasında mala darbeleri için ağır hizmet alüminyum döküm "örs" pedleri
- Terazi profili üzerinde 5 ile 12 mm arasındaki matkap uçlarının ölçümü için çap göstergesi
- Hassas ölçüm yüzeyi tüm çalışma konumlarında hassasiyet sağlar. Garantili ömür boyu doğruluk.
- Dayanıklı askı deliği
- Doğruluk üzerine VPA üçüncü taraf sertifikası



Açıklama	Uzunluk (cm)	Paket Adedi	Ürün Kodu	Liste Fiyatı
REDCAST™ Duvarcı Tip Su Terazisi 60 cm	60	1	4932459098	32,90 €
REDCAST™ Duvarcı Tip Su Terazisi 80 cm	80	1	4932459099	50,80 €



Slim Su Terazisi



- 2 sertleştirilmiş akrilik gösterge. Darbelere ve UV karşı dayanıklıdır.
- 120 cm'ye kadar hassas ölçme yüzeyi, maksimum doğruluğu garanti eder.
- Şok emici ve çıkarılabilir kauçuk kapaklar.
- Kaymayan kulplar duvara yapışır ve kaymayı önler. Dayanıklı askı deliği
- Doğruluk üzerine VPA üçüncü taraf sertifikası
- Garantili ömür boyu doğruluk.



Açıklama	Uzunluk (cm)	Paket Adedi	Ürün Kodu	Liste Fiyatı
Slim Su Terazisi 40 cm	40	1	4932459090	14,50 €
Slim Su Terazisi 60 cm	60	1	4932459091	18,00 €
Slim Su Terazisi 80 cm	80	1	4932459092	21,90 €
Slim Su Terazisi 100 cm	100	1	4932459093	23,50 €
Slim Su Terazisi 120 cm	120	1	4932459094	28,20 €
Slim Su Terazisi 180 cm	180	1	4932459095	38,30 €
Slim Su Terazisi 200 cm	200	1	4932459590	41,99 €



REDSTICK Master Tip Terazisi

YENİ

- SHARPSITE akrilik gösterge teknolojisi: en iyi okunabilirlik ve darbe koruma özelliği
- Gelişmiş master işlevselliği ve kolay temizlenebilirlik özelliği sağlayan geniş magnezyum taban
- Özel yuvarlak ve kare çalışma kenarları kesme ve beton mastarlama için idealdir.
- Kolay temizlenebilen yüksek kontrastlı akrilik gösterge, görünürlüğü bakımından en iyi performansı sağlar.
- Akrilik gösterge tutucuları, mastarlama uygulamaları ve temizlenebilirlik için optimize edilmiştir.
- Eğimli şişeler 1/8 " & 1/4" (1% ve 2%) olarak derecelendirildi.



Açıklama	Uzunluk (cm)	Paket Adedi	Ürün Kodu	Liste Fiyatı
Su Terazisi -60 cm	60	1	4932459893	108,00 €
Su Terazisi -120 cm	120	1	4932459894	151,20 €
Su Terazisi -180 cm	180	1	4932459895	216,00 €

Torpedo Su Terazisi Ayarlanabilir Açılı Tip - Manyetik

- Güçlendirilmiş manyetik mıknatısları sayesinde 2x daha fazla tutunma sağlar.
- Maksimum görüş alanı, 1/8 veya 1/4 oranında eğimli yapısı ile her yönden kolaylıkla okunabilirlik sağlar.
- Güçlendirilmiş akrilik göstergeler dayanıklılık ve maksimum okunabilirlik sunar.
- Boru ve diğer malzemelerdeki kaynak derzlerinde kolaylıkla ölçüm yapılabilir.
- Demir dışı borulardaki hassas ölçümler için optimize edilmiş V-oluk tasarımı
- Malzeme üzerinde hızlı ölçümler için lazerle oyulmuş kenar ölçü göstergesi.



Açıklama	Uzunluk (cm)	Paket Adedi	Ürün Kodu	Liste Fiyatı
Torpedo Su Terazisi	25	1	4932459096	61,20 €

Torpedo Su Terazisi Boru Tipi - Manyetik

- Güçlendirilmiş manyetik mıknatısları sayesinde 2x daha fazla tutunma sağlar.
- Maksimum görüş alanı, 1/8 veya 1/4 oranında eğimli yapısı ile her yönden kolaylıkla okunabilirlik sağlar.
- Güçlendirilmiş akrilik göstergeler dayanıklılık ve maksimum okunabilirlik sunar.
- Boru ve diğer malzemelerdeki kaynak derzlerinde kolaylıkla ölçüm yapılabilir.
- Demir dışı borulardaki hassas ölçümler için optimize edilmiş V-oluk tasarımı
- Malzeme üzerinde hızlı ölçümler için lazerle oyulmuş kenar ölçü göstergesi.



Açıklama	Uzunluk (cm)	Paket Adedi	Ürün Kodu	Liste Fiyatı
Torpedo Su Terazisi	17	1	4932459097	45,00 €



INKZALL™ İşaretleme Kalemleri

- OSB ve beton gibi sert yüzeyler için akrilik uç idealdir
- Kapağı açık olduğu hale maksimum 72 saat kullanılabilir
- Beton, ahşap, metal, kontrplak, osb ve plastik zeminlerde kullanılır
- Islak, yağlı, tozlu, paslı moloz yüzeylerinde kullanılabilir
- Hızlı kuruma süresi
- Kısıtlı alanlarda kullanım için ince gövde
- Dokunmatik ekranlı cihazlara da kullanılabilir
- Anti-Roll tasarımı-daha iyi kavrama için gövde tasarımı

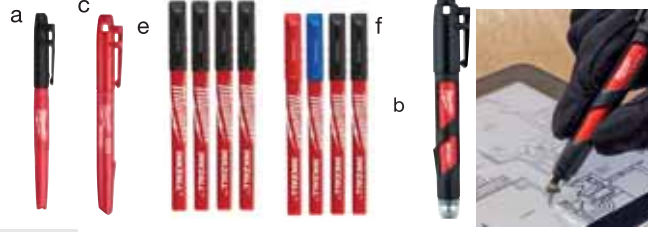

Açıklama	Tip	Paket Adedi	Ürün Kodu	Liste Fiyatı
a İnce uçlu kalem (Siyah)	1 mm	1	48223100	1,60 €
b İnce uçlu tablet kalemi	1 mm	1	48223101	11,10 €
c İc uçlu kalem (Kırmızı)	1 mm	1	48223170	1,54 €
ç Geniş uçlu kalem	1- 4.8 mm	1	48223103	3,60 €
d İnce uçlu renkli işar. kalemi Mavi ,Kırmızı, yeşil & Siyah	1 mm	4	48223106	6,10 €
e Geniş uçlu kalem	0,6 mm	4	48223164	9,70 €
f İnce uçlu tablet kalemi	0,6 mm	4	48223165	9,70 €
Siyah, Kırmızı, Mavi	0,6 mm	4	48223154	8,10 €



INKZALL™ Likit Boya İşaretleyiciler

- En zorlu çevre koşullarına dayanıklı akrilik uç: -10 dan +145 e kadar bütün yüzey sıcaklıklarında
- Geleneksel işaretlerin kolayca görülemeyeceği karanlık yüzeylerde daha net gözükür
- Pürüzlü, kirli ve yağlı yüzeylerde kullanılabilir
- Beton, siyah boru, alüminyum, pvc, çelik ve paslanmaz çelik, kauçuk ve lastiklerde kullanılır
- Kuruma süresi 10 saniyedir
- Su ve UV ışınlarına dayanıklıdır
- Kalıcı işaretler: İşaretler 6 aya kadar kalıcılık sağlar.
- Şantiye şartlarında dayanıklılık için metal gövde

Açıklama	Paket Adedi	Ürün Kodu	Liste Fiyatı
a INKZALL™ Beyaz Likit Boya İşaretçiler	1	48223711	6,70 €
b INKZALL™ Sarı Likit Boya İşaretçiler	1	48223721	6,90 €
c INKZALL™ Siyah Likit Boya İşaretçiler	1	48223731	6,60 €

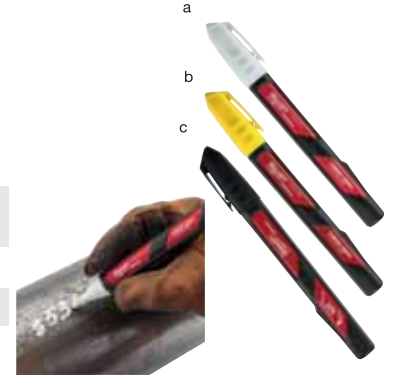

INKZALL™ Fosforlu İşaretleyiciler

- Dayanıklı uç uzun süre sivri kalır.
- Bulaşma ve akma olmaz.
- ASTM D 4236 sertifikalı toksik olmayan mürekkep yapısı
- Mimari çizimler, etiketler, hassas kağıtlar için idealdir
- Pürüzsüz yüzeylerde daha iyi kavrama için anti-roll gövde tasarımı
- Kask klipsi: INKZALL fosforlu işaretleyiciler kask, pantolon, tulum gibi eşyalara klipsi ile tutturulabilir.
- Kordon deliği ; ÖR. INKZALL fosforlu işaretleyicileri kemere takmak için

Açıklama	Paket Adedi	Stok Kodu	Liste Fiyatı
a INKZALL™ Fosforlu İşaretleyiciler - Sarı	5	48223201	7,90 €
b INKZALL™ Fosforlu İşaretleyiciler - Renkli	5	48223206	8,20 €



Çapak Temizleme Kalemi

- Bakır ve PVC boruların çapak temizliğinde kolaylık sağlar.
- Zorlu şantiye koşullarında kullanım için özel metal tasarım.
- Uzun ömür için ısıtılmış işlem görmüş, siyah oksit kaplı bıçak.
- Çepte, alet çantasında hızlı ve kolay taşımaya sağlayan kaydırma dirençli klips



Açıklama	Paket Adedi	Ürün Kodu	Liste Fiyatı
a Çapak Temizleme Kalemi	1	48224255	13,50 €
b Çapak Temizleme Yedek Bıçağı	3	48224257	11,10 €

Bakır Boru Kesme

- Sabit salınlı bakır boru bıçakları düz ve daha temiz kesimler için özel olarak tasarlanmıştır.
- 4 silindirli tasarım, hassas kesim sağlar ve yürümeyi engeller.
- Dayanıklılık ve uzun süreli performans için krom silindirler, sınıfının en iyi pas korumasını sağlar.
- Üstündeki rayba aparatı, hızlı ve kolay çapak temizleme olanağı sağlar.
- Ayar mandalına bir adet yedek silindir entegre edilmiştir.



Açıklama	Paket Adedi	Ürün Kodu	Liste Fiyatı
Bakır Boru Kesme 28 mm	1	48229259	54,50 €
a Bakır Boru Kesme 42 mm	1	48229252	77,00 €
Bakır Boru Kesme 67 mm	1	48229253	129,90 €
b Bakır boru kesmeler için yedek bıçağı	2	48224256	11,52 €

Mini Bakır Boru Kesme

- Tescilli ayar mekanizması ve 5 kat daha uzun ömür için tasarlanmış kesiciler.
- Dayanıklılık ve uzun süreli performans için krom silindirler, sınıfının en iyi pas korumasını sağlar.
- Ayar mandalı, daha hızlı ayarlamayı ve tek elle kullanmayı kolaylaştırır.
- Dar alanlarda boruları kesmek için kompakt tasarım.



Açıklama	Paket Adedi	Ürün Kodu	Liste Fiyatı
Bakır Boru Kesme Mini 15 mm	1	48229250	17,70 €
b Bakır Boru Kesme Mini 22 mm	1	48229258	28,50 €
Bakır Boru Kesme Mini 28 mm	1	48229251	29,80 €
a Bakır boru kesmeler için yedek bıçağı	2	48224256	11,52 €

PVC Testere & Yedeği

- Metal sap tasarımı ile sınıfının en dayanıklısı
- Kullanımı kolaylaştıran overmould yumuşak sap
- Kompakt tasarım

Açıklama	Paket Adedi	Ürün Kodu	Liste Fiyatı
PVC Testere	1	48220212	24,50 €
PVC Testere Yedek Bıçak	1	48220222	20,80 €



Katlanır Kılıç Testere

- Daha kolay ve güvenli depolama
- Kullanımı kolaylaştıran overmould yumuşak sap

Açıklama	Bıçak Uzunluğu (mm)	Paket Adedi	Ürün Kodu	Liste Fiyatı
Katlanır Kılıç Testere	150	1	48220305	29,30 €



Alçıpan Testere

Açıklama	Paket Adedi	Ürün Kodu	Liste Fiyatı
Alçıpan Testere	1	48229304	13,10 €



Demir Testere

- 250 kg yaylı bıçak gerilimi
- Kullanımı kolaylaştıran overmould yumuşak sap
- Ekstra bıçakları saklamak için depolama

Açıklama	Paket Adedi	Ürün Kodu	Liste Fiyatı
Demir Testere	1	48220050	43,20 €



Kompakt Demir Testere

- Dar yerlerde kullanıma uygun
- Bıçak uzunluğu ayarlayabilme
- Kullanımı kolaylaştıran overmould yumuşak sap

Açıklama	Paket Adedi	Ürün Kodu	Liste Fiyatı
Kompakt Demir Testere	1	48220012	21,40 €



Havza Anahtarı

- Mandal-uyumlu tasarım
- Yüksek kaldıraç tasarımı:Sıkışmış bağlantı elemanları üzerinde kırılma momenti elde eder.
- Kapı tokmağı:kareden daha rahat
- Kolay ayarlanabilir kol: Sınıfının en iyi ayarlanabilir kolu.

Açıklama	Testere Ölçüsü (mm)	Paket Adedi	Ürün Kodu	Liste Fiyatı
Kompakt Havza Anahtarı	10 - 32	1	48227001	47,60 €
Havza Anahtarı	32 - 65	1	48227002	57,60 €



Ağır Tip Boru Anahtarı - Uzatma Kollu

- Yeni 3 kademeli uzunluk tasarımı – Maksimum kaldıraç ve erişim için Dar alanlarda 10/250 mm mod, genel amaçlı olarak 18/450 mm mod, geniş alanlarda 24/600 mm mod
- Boru ve Ek Parçaları, güvenli kavrama için geliştirilmiş çene yapısı
- Maksimum dayanıklılık ve takım ömrü için çift sarmal
- Avuç içine zarar vermeyen, maksimum konfor için tasarlanmış ergonomik tutma kolu
- Maksimum dayanıklılık ve daha iyi kavrama için sertleştirilmiş çeneler
- Ergonomik çengel çene tasarımı - iş parçasından kolay sökülme
- Kordon deliği mevcuttur.

Milwaukee
CHEATER



Açıklama	Total Uzunluk (mm)	Total Uzunluk (inch)	Çene Kapasitesi (mm)	Çene Kapasitesi (inch)	Ağırlık (g)	Paket Adedi	Ürün Kodu	Liste Fiyatı
Boru Anahtarı	250/450/600	10/18/24	63	2.5	3243	1	48227314	86,80 €

Ağır Tip Boru Anahtarı

- Boru ve bağlantı parçaları üzerinde güvenli tutuş için güçlü kilitlemeli çene
- Maksimum dayanıklılık ve takım ömrü için çift sarmal
- Avuç içine zarar vermeyen, maksimum konfor için tasarlanmış ergonomik tutma kolu
- Maksimum dayanıklılık ve daha iyi kavrama için sertleştirilmiş çeneler
- Kordon deliği mevcuttur.

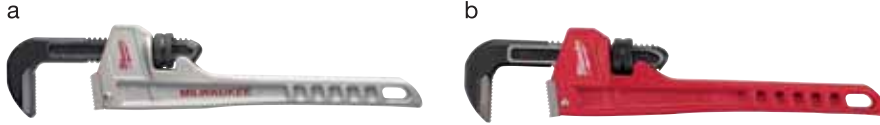

Açıklama	Total Uzunluk (mm)	Total Uzunluk (inch)	Çene Kapasitesi (mm)	Çene Kapasitesi (inch)	Ağırlık (g)	Paket Adedi	Ürün Kodu	Liste Fiyatı
Aluminium pipe wrench 250 mm	250	10	38	1.5	907	1	48227210	47,50 €
Aluminium pipe wrench 300 mm	300	12	51	2	1293	1	48227212	54,00 €
a Aluminium pipe wrench 350 mm	350	14	51	2	1724	1	48227214	61,60 €
Aluminium pipe wrench 450 mm	450	18	63	2.5	2699	1	48227218	86,70 €
Aluminium pipe wrench 600 mm	600	24	76	3	680	1	48227224	122,70 €
Steel pipe wrench 250 mm	250	10	38	1.5	794	1	48227110	30,00 €
b Steel pipe wrench 300 mm	300	12	51	2	1066	1	48227112	48,60 €
Steel pipe wrench 350 mm	350	14	51	2	1633	1	48227114	55,80 €
Steel pipe wrench 450 mm	450	18	63	2.5	2676	1	48227118	82,00 €

Kurbağacık Anahtarı

- Hassas dişler ve dar toleranslara sahip hassas ayar vidası,Kullanım sırasında çeneler açılma yapmaz.
- Pas koruması ve maksimum dayanıklılık için tasarlanmış krom kaplama sınıfının en iyisidir.
- Ele rahat uyum sağlaması için ergonomik yuvarlak kol tasarımı ve avuç içi basınç noktaları.
- Dar alanlara ulaşmak için ince kafa tasarımı
- Paralel çeneler kaymaz ve yüzey üzerine zarar vermez
- Doğru ayarlama için kalıcı lazerli inç ve mm işaretleri
- Kordon deliği mevcuttur.

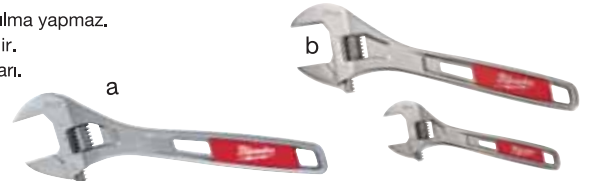

Total Uzunluk (mm)	Total Uzunluk (inch)	Çene Kapasitesi (mm)	Çene Kalınlığı (mm)	Uç Kalınlığı (mm)	Ağırlık (g)	Paket Adedi	Ürün Kodu	Liste Fiyatı
150	6	24.5	11.5	7.7	186	1	48227406	20,50 €
200	8	30	14	8.7	353	1	48227408	27,00 €
200	8	40	14	8.1	385	1	48227508	29,50 €
a 250	10	36.5	16	9.9	535	1	48227410	30,90 €
300	12	42.5	17	10.8	748	1	48227412	41,00 €
380	15	46	22	13.5	1,470	1	48227415	67,60 €
b 150 mm (48227406) ve 250 mm (48227410)						2	48227400	49,20 €

Kombine Anahtar Takımları

YENİ

- Max Bite açık çene yapısı sayesinde kavramama ve sıyırma oranını azaltır.
- Tutuş rahatlığı için dizayn edilmiş I-kirişli tutma kolu
- 7 ve 15 parça setleri rahat taşıma olanağı sağlayan askılı taşıma kutusu
- Daha net görünürlük için mürekkepli etiketler
- Krom kaplamalı alaşımli çelik.

Açıklama	Paket Adedi	Ürün Kodu	Liste Fiyatı
7 parça kombine anahtar set a 10, 11, 12, 13, 14, 15, 17 mm.	1	4932464257	59,40 €
15 parça kombine anahtar set b 8, 9, 10, 11, 12, 13, 14, 15, 17, 18, 19, 20, 21, 22 mm.	1	4932464258	129,60 €
7 parça kombine anahtar set inç c 3/8" 7/16" 1/2" 9/16" 5/8" 11/16" 3/4"	1	48229407	72,00 €
15 parça kombine anahtar set inç d 1/4" 9/32" 5/16" 11/32" 3/8" 7/16" 1/2" 9/16" 5/8" 11/16" 3/4" 13/16" 7/8" 15/16" 1"	1	48229415	152,00 €

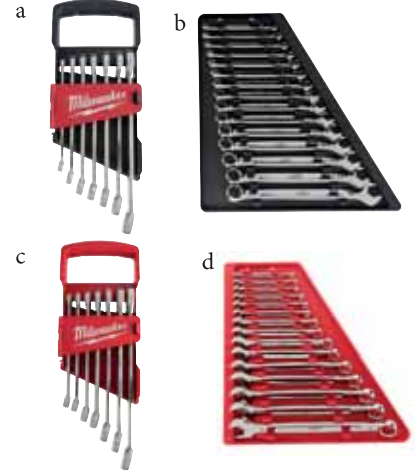

MAX BITE™ Cırcır Kombine Anahtar Setleri

YENİ

- Daha kolay erişilebilirlik için 144 kilitleme dişi.
- Konforlu yol tutuşu için Yuvarlak I -kirişli kolu.
- Daha iyi erişilebilirlik için 15 ° ofset kutusu.
- Krom alaşımli çelik, krom kaplama.

Açıklama	Paket Adedi	Ürün Kodu	Liste Fiyatı
7 parça MAX BITE™ Cırcır Kombine Anahtar Takımı a 8, 10, 12, 13, 14, 15, 17 mm	1	4932464993	126,00 €
15 parça MAX BITE™ Cırcır Kombine Anahtar Takımı b 8, 9, 10, 11, 12, 13, 14, 15, 16, 17, 18, 19, 20, 21, 22 mm	1	4932464994	300,00 €



Cırcır & Lokma Setleri

YENİ

- Sıkı çalışma alanları için 4 derecelik ark dönüştür 90 diş tasarımı.
- Güvenli şekilde saklanmak için tasarlanmış çıkarılabilir iç tepsi ile birlikte gelir.
- Kolay okunabilirlik için yuvarlak düz tarafta ölçümler damgalanmıştır.
- aksimum dayanıklılık için tasarlanmıştır.
- İnce profil kafası daha iyi erişilebilirlik sunar.

Açıklama	Paket Adedi	Ürün Kodu	Liste Fiyatı
28 Parça Metrik Lokma Takımı 1/4" a 5, 5.5, 6, 7, 8, 9, 10, 11, 12, 13, 14, 15 Derin lokmalar : 5, 5.5, 6, 7, 8, 9, 10, 11, 12, 13, 14, 15	1	4932464943	85,00 €
50 Parça Metrik Lokma Takımı 1/4" Metrik+İnç b 5 / 32", 3 / 16", 7 / 32", 1 / 4", 9 / 32", 5 / 16", 11 / 32", 3 / 8", 7 / 16", 1 / 2", 9 / 16", 5, 5.5, 6, 7, 8, 9, 10, 11, 12, 13, 14, 15 mm Derin lokma : 5 / 32", 3 / 16", 7 / 32", 1 / 4", 9 / 32", 5 / 16", 11 / 32", 3 / 8", 7 / 16", 1 / 2", 9 / 16" 5.5, 6, 7, 8, 9, 10, 11, 12, 13, 14, 15 mm	1	4932464944	121,00 €
32 Parça Lokma Takımı 3/8" c 6, 7, 8, 9, 10, 11, 12, 13, 14, 15, 16, 17, 18, 19 mm Derin lokma: 6, 7, 8, 9, 10, 11, 12, 13, 14, 15, 16, 17, 18, 19 mm	1	4932464945	133,00 €
56 Parça Lokma Takımı 3/8" Metrik+İnç d 1 / 4", 5 / 16", 3 / 8", 7 / 16", 1 / 2", 9 / 16", 5 / 8", 11 / 16", 3 / 4", 13 / 16", 7 / 8", 5 / 16", 6, 7, 8, 9, 10, 11, 12, 13, 14, 15, 16, 17, 18, 19 mm Derin lokma: 1 / 4", 5 / 16", 3 / 8", 7 / 16", 1 / 2", 9 / 16", 5 / 8", 11 / 16", 3 / 4", 13 / 16", 7 / 8", 5 / 16", 6, 7, 8, 9, 10, 11, 12, 13, 14, 15, 16, 17, 18, 19 mm	1	4932464946	188,00 €

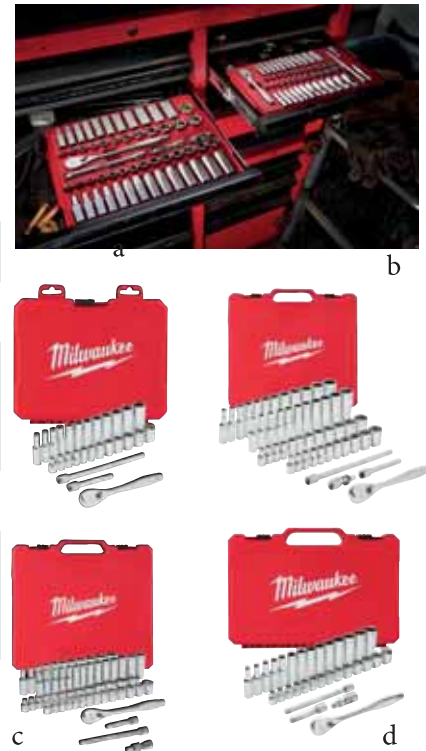

Cırcır Kol

YENİ

- Sıkı çalışma alanları için 4 derecelik ark dönüşlü 90 diş tasarımı.
- Sıkma yönü kollu ince profil kafası daha iyi erişilebilirlik sunar

Açıklama	Paket Adedi	Ürün Kodu	Liste Fiyatı
1/4" Cırcır Kol	1	48229014	47,00 €
3/8 Cırcır Kol	1	48229038	56,00 €



Lokma Anahtarı Takımı 3/8"

YENİ

- Döner cırcır kafa.
- Daha rahat erişim için ince profilli tasarım
- Daha çok tork için anahtar uyumlu soketler.
- Kolay depolama ve taşınabilirlik için kompakt taşıma çantası

Açıklama	Paket Adedi	Ürünler	Liste Fiyatı
Lokma Anahtarı Takımı 3/8"	12	48229001	93,80 €
3/8" lokma, 10, 12, 13, 14, 15, 17, 18 ve 19 mm 3/8"			



Hollowcore™ Manyetik Lokma Tornavida

- Hollowcore™ Patentli sınırsız uzun dişli derinliği
- Manyetik tutma ile uygulama alanlarında güvenli tutuş imkanı
- Dünyada ilk ! Evrensel daha fazla bağlantı türü Kare, 12 köşe, 8 köşe hex uyumlu
- Paslı uygulamalarda güvenli tutuş
- Renk kimliği sayesinde çalışma alanlarında uygulamaya göre hızlı tanıma
- Maksimum dayanıklılık için krom kaplama
- Dövme çelik saplar ile daya uzun ömür ve dayanıklılık

Ölçü (mm)	Renk	Ankraj çubuğu için diş boyutu	Paket Adedi	Ürün Kodu	Liste Fiyatı
a	Siyah		1	48222531	15,10 €
b	Kahverengi	M3	1	48222532	15,10 €
c	Kırmızı	M3.5	1	48222533	15,10 €
d	Turuncu	M4	1	48222534	15,20 €
e	Sarı	M5	1	48222535	15,10 €
f	Mavi	M6	1	48222536	15,30 €
g	Turuncu	M8	1	48222537	17,90 €



Multi Set Vidalama

- Krom kaplı pas korumalı
- Kabzasında uçları depolayabilme
- 2 kat yüksek tork cırcır
- 1/4" hex somun anahtarı ile uzun ergonomik gövde

Açıklama	Paket Adedi	Ürün Kodu	Liste Fiyatı
10 in 1 Universal Set - Bits			
a PH1 / PH2 / PZ1 / PZ2 / TX15 / TX20 / Oluşlu 0.8 x 5.5 mm.	1	48222311	33,10 €
10 in 1 Universal Set - HEX			
b Hex 1.5 mm / Hex 2 mm / Hex 2.5 mm / Hex 3 mm / Hex 4 mm / Hex 5 mm / Hex 6 mm	1	48229306	34,20 €



VDE Elektrikçi Tornavidaları

- VDE tornavidalar, 10.000 V'a kadar test edildi ve 1.000 V'a kadar garantilidir.
- Esneklik ve kullanım ömrü için molibden ve vanadyum içeren birinci kalite çelik.
- Kavrama ve korozyon direnci için siyah fosfat kaplama.
- 2 bileşenli yumuşak kavramalı yapı kolay ve rahat kullanım sağlar. Kolay tanımlama için gövde üzerine lazerli işleme.
- Kaymama ve maksimum güç aktarımı için 3 taraflı tasarım.
- Düşük güç / tork uygulamaları ve hassas elektrik işleri için ince tasarım.

Açıklama	Paket Adedi	Ürün Kodu	Liste Fiyatı
a SL 0.4 x 2.5 x 75	1	4932464034	6,30 €
SL 0.5 x 3 x 100	1	4932464035	6,80 €
SL 0.6 x 3.5 x 100	1	4932464036	6,80 €
SL 0.8 x 4 x 100	1	4932464037	6,80 €
SL 1.0 x 5.5 x 125	1	4932464038	7,60 €
SL 1.2 x 6.5 x 150	1	4932464039	8,20 €
SL 1.2 x 8 x 175	1	4932464040	12,30 €
PH0 x 60	1	4932464042	7,60 €
PH1 x 80	1	4932464043	7,90 €
PH2 x 100	1	4932464044	7,90 €
PH3 x 150	1	4932464045	12,30 €
PZ0 x 60	1	4932464046	7,60 €
PZ1 x 80	1	4932464047	7,90 €
PZ2 x 100	1	4932464048	7,90 €
PZ3 x 150	1	4932464049	12,30 €
T10 x 60	1	4932464050	9,00 €
T15 x 75	1	4932464051	9,30 €
T20 x 100	1	4932464052	9,30 €
T25 x 100	1	4932464053	10,60 €
T30 x 100	1	4932464054	10,60 €
PH/SL1 x 80	1	4932464055	8,50 €
PH/SL2 x 100	1	4932464056	8,70 €
PZ/SL1 x 80	1	4932464057	8,50 €
PZ2/SL2 x 100	1	4932464058	8,70 €
b SW6 x 125 -Lokma	1	4932464059	16,10 €
SW7 x 125 -Lokma	1	4932464060	17,50 €
SW8 x 125 -Lokma	1	4932464061	17,50 €
SW9 x 125 -Lokma	1	4932464062	18,30 €
SW10 x 125 -Lokma	1	4932464063	19,10 €
SW11 x 125 -Lokma	1	4932464064	23,80 €
SW13 x 125 -Lokma	1	4932464065	24,00 €
c VDE 5 Parça Tornavida Seti	1	4932464066	33,10 €
d VDE 7 Parça Tornavida Seti	1	4932464067	41,30 €
VDE 7 Parça Tornavida Seti	1	4932464068	41,30 €



VDE Kontrol Kalemi

Açıklama	Ürün Kodu	Liste Fiyatı
Kontrol Kalemi SL 0.5 x 3 x 65 mm VDE 1000V	4932464041	7,10 €



VDE Elektrikçi Pense**YENİ**

- VDE (DIN EN / IEC 60900) sertifikalı el aletleri. 10.000 volta kadar test edilmiştir ve 1.000 volta kadar garantilidir. -40 ° C'ye kadar soğukta test edilmiştir.
- Çelik bıçaklar, en uzun dayanıklılık için tamamen döverek, sertleştirilmiş ve temperlenmiştir. Gri titanyum yüzey kaplama, yüzey yansıtıcı değildir ve maksimum aşınma direnci sağlar.
- En zorlu malzemeleri bile kesmek için indüksiyonla sertleştirilmiş kesici kenarlar.
- Maksimum güç aktarımı için hassas işlenmiş mafsal, kolay kullanım için optimum kaldıraçlı zahmetsiz iş.
- Rahat kullanım ve iyi kavrama için yumuşak kavramalı ergonomik tutma.

	Açıklama	Uzunluk (mm)	Ağırlık (g)	Paket Adedi	Ürün Kodu	Liste Fiyatı
a	Kablo Kesici	160	185	1	4932464562	49,00 €
		210	315	1	4932464563	71,00 €
b	Karga Burun Pense	205	200	1	4932464564	41,00 €
c	Yuvarlak Uçlu Karga Burun Pense	205	200	1	4932464565	43,00 €
d	Yan Keski	145	160	1	4932464566	35,00 €
		160	210	1	4932464567	37,00 €
		180	240	1	4932464568	40,00 €
e	Ağır Hizmet Yan Keski	180	250	1	4932464569	43,00 €
		200	305	1	4932464570	47,00 €
f	Kombine Pense	165	180	1	4932464571	35,00 €
		180	250	1	4932464572	37,00 €
g	Kablo Sıyırma	160	180	1	4932464573	40,00 €
h	Fort Pense	240	395	1	4932464574	46,00 €
i	3 Parça Pense Takımı - Yan keski (160 mm), karga burun pense (205 mm), kombine pense (180 mm)			1	4932464575	136,83 €



i



a



b



c



d



e



f



h



g





Nothing but **HEAVY DUTY**.™

PACKOUT™

MODÜLER DEPOLAMA SİSTEMİ

ÇOK AMAÇLI, DAYANIKLI

The Milwaukee® PACKOUT™ modüler sistemi ürün depolama, düzenleme ve taşımada devrim yaptı. Bu çok yönlü sistem, kullanıcılara çok farklı ürünleri ağır hizmet kutular ile bölmelere ayırma, çeşitli çanta seçenekleri ile depolama ve kilitleme gibi birden fazla yetenekler kazandırıyor.



FARKLI DEPOLAMA İHTİYACINA UYGUN



23cm ARAZİ TEKERLEKLERİ



DARBELERE DAYANIKLI



IP65 KORUMA SINIFI

PACKOUT™ 3'lü Set

YENİ

- Milwaukee® PACKOUT™ modüler depolama sistemi aracı. Nakliye, organizasyon ve depolama.
- Kullanıcılara konfor sağlamak için tasarlandı Geniş kullanım alanı ve değiştirilebilen farklı ek çantalar ile farklı iş sektörleri için geniş depolama alanı sunar.
- Tüm arazi şartlarına uyumlu 23 cm tekerlekler
- Darbelere dayanıklı taban
- IP 65 su ve toz koruması

Açıklama	Boyutlar (mm)	Paket Adedi	Ürün Kodu	Liste Fiyatı
PACKOUT™ 3'lü Set	470 x 560 x 400	1	4932464244	424,50 €



PACKOUT™ Yük Arabalı Takım Çantası

- PACKOUT™ modüler depolama sisteminin bir parçasıdır.
- Şantiye dayanıklılığı için darbelere dayanıklı polimer yapı.
- 113 kg taşıma kapasitesi.
- Endüstriyel sınıf uzatma kolu.
- Tüm arazi şartlarına uyumlu 23 cm tekerlekler
- Yağmur ve enkaz kalıntılarını engellemek için IP65 dereceli sızdırmazlık özelliği.
- Metal takviyeli köşeler.
- Metal takviyeli kilitleme noktası.
- Taşınabilir bölme rafı
- ONE-KEY™ TICK™ için montaj yeri.

Açıklama	Boyutlar (mm)	Paket Adedi	Ürün Kodu	Liste Fiyatı
PACKOUT™ Yük Arabalı Takım Çantası	470 x 560 x 400	1	4932464078	195,00 €



PACKOUT™ Takım Çantaları

- PACKOUT™ modüler depolama sisteminin bir parçasıdır.
- Şantiye dayanıklılığı için darbelere dayanıklı polimer yapı.
- Yağmur ve enkaz kalıntılarını engellemek için IP65 dereceli sızdırmazlık özelliği.
- Metal takviyeli köşeler.
- Metal takviyeli kilitleme noktası.
- Taşınabilir bölme rafı
- ONE-KEY™ TICK™ için montaj yeri.
- Kolay taşınabilmesi için metal takviyeli üst tutma kolu (yalnızca geniş takım çantasında)

Açıklama	Boyutlar (mm)	Paket Adedi	Ürün Kodu	Liste Fiyatı
a PACKOUT™ Geniş Takım Çantası	400 x 560 x 280	1	4932464079	130,00 €
b PACKOUT™ Takım Çantası	400 x 560 x 180	1	4932464080	138,00 €



PACKOUT™ Organizer

- PACKOUT™ modüler depolama sisteminin bir parçasıdır.
- Şantiye dayanıklılığı için darbelerle dayanıklı polimer yapı.
- Yağmur ve enkaz kalıntılarını engellemek için IP65 dereceli sızdırmazlık özelliği.
- Nakliye esnasında kutular arasında geçişi önlemek için kutu mühürlü kapak.



Açıklama	Boyutlar (mm)	Paket Adedi	Ürün Kodu	Liste Fiyatı
PACKOUT™ Organizer	500 x 380 x 120	1	4932464082	65,77 €

PACKOUT™ Kompakt Organizer

- PACKOUT™ modüler depolama sisteminin bir parçasıdır.
- Şantiye dayanıklılığı için darbelerle dayanıklı polimer yapı.
- Yağmur ve enkaz kalıntılarını engellemek için IP65 dereceli sızdırmazlık özelliği.
- Nakliye esnasında kutular arasında geçişi önlemek için kutu mühürlü kapak.



Açıklama	Boyutlar (mm)	Paket Adedi	Ürün Kodu	Liste Fiyatı
PACKOUT™ Kompakt Organizer	50 x 380 x 120	1	4932464083	42,12 €

PACKOUT™ Slim Organizer

YENİ

- PACKOUT™ modüler depolama sisteminin bir parçası.
- Şantiye dayanıklılığı için darbeye dayanıklı polimerler ile üretilmiştir.
- İç mekanda 2 büyük kutu ve 8 küçük kutu bulunur. Tüm kutular ayırıcılar içerir.
- Kutuların içeriğinin taşıma sırasında kutuların arasından geçmesini engelleyen bariyer.
- IP 65 dereceli yağmuru ve şantiye artıklarını önlemek için koruyucu conta.



Açıklama	Boyutlar (mm)	Paket Adedi	Ürün Kodu	Liste Fiyatı
PACKOUT™ Slim Organizer	500 x 380 x 65	1	4932471064	

PACKOUT™ Kompakt Slim Organizer

YENİ

- PACKOUT™ modüler depolama sisteminin bir parçası.
- Şantiye dayanıklılığı için darbeye dayanıklı polimerler ile üretilmiştir.
- İç mekanda 1 büyük alan ve 4 küçük alan bulunur. Tüm kutular ayırıcılar içerir.
- Kutuların içeriğinin taşıma sırasında kutuların arasından geçmesini engelleyen bariyer.
- IP 65 dereceli yağmuru ve şantiye artıklarını önlemek için koruyucu conta.



Açıklama	Boyutlar (mm)	Paket Adedi	Ürün Kodu	Liste Fiyatı
PACKOUT™ Kompakt Slim Organizer	250 x 380 x 65	1	4932471065	

PACKOUT™ Spor Çantası

YENİ

- PACKOUT™ modüler depolama sisteminin bir parçası.
- Şantiye dayanıklılığı için 1680 balistik malzemeden üretilmiştir.
- Darbelere dayanıklı polimer taban içeriği su ve kirden korur.
- Yastıklı omuz askısı, esnek taşıma için üst ve yan tutamaklar.

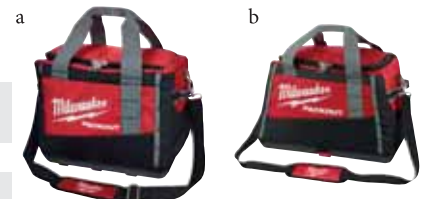

Açıklama	Paket Adedi	Ürün Kodu	Liste Fiyatı
a 38 cm Spor Çantası	1	4932471066	101,00 €
b 50 cm Spor Çantası	1	4932471067	115,00 €

PACKOUT™ Teknoloji Çantası**YENİ**

- PACKOUT™ modüler depolama sisteminin bir parçası.
- Şantiye dayanıklılığı için 1680 balistik malzemeden üretilmiştir.
- Darbelere dayanıklı polimer taban içeriği su ve kirden korur.
- 58 toplam cep. Sert kabuk korumalı alet cebi.
- Dizüstü bilgisayarlar ve tabletler için güvenli, korumalı depolama.



Açıklama	Paket Adedi	Ürün Kodu	Liste Fiyatı
a PACKOUT™ Teknoloji Çantası	1	4932471130	154,00 €

PACKOUT™ Sırt Çantası**YENİ**

- PACKOUT™ modüler depolama sisteminin bir parçası.
- Şantiye dayanıklılığı için 1680 balistik malzemeden üretilmiştir.
- 48 toplam cep. Sert kabuk korumalı alet cebi.
- Darbelere dayanıklı polimer taban içeriği su ve kirden korur ve ayrıca sırt çantasının ayakta durmasını sağlar.
- Ekstra sırt yastığı, göğüs kemeri, tekerlekli çantalar için ek kayış ve nihai şantiye rahatlığı.



Açıklama	Paket Adedi	Ürün Kodu	Liste Fiyatı
a PACKOUT™ Teknoloji Çantası	1	4932471131	154,00 €

PACKOUT™ Alet Taşıma Çantası

- PACKOUT™ modüler depolama sisteminin bir parçasıdır.
- 1680 balistik naylon malzemeden imal edilmiştir.
- Darbelere dayanıklı kalıplanmış taban.
- Dayanıklı tutma kolu.



Açıklama	Paket Adedi	Ürün Kodu	Liste Fiyatı
25 cm Alet Taşıma Çantası	1	4932464084	81,97 €
40 cm Alet Taşıma Çantası	1	4932464085	112,21 €
50 cm Alet Taşıma Çantası	1	4932464086	124,09 €

PACKOUT™ Soğutucu Çanta**YENİ**

- PACKOUT™ modüler depolama sisteminin bir parçası.
- Darbelere dayanıklı polimer taban içeriği su ve kirden korur ve ayrıca sırt çantasının ayakta durmasını sağlar.
- Ekstra yalıtım, ürünleri 24 saate kadar soğuk tutar.
- Gıda sınıfı sızdırmaz astar.
- Kolay taşıma için omuz askısı.



Açıklama	Paket Adedi	Ürün Kodu	Liste Fiyatı
a PACKOUT™ Soğutucu Çanta	1	4932471132	104,00 €

Heavy Duty Aksesuar Setleri

- Milwaukee® kalitesinde en çok talep gören vidalama ve delme aksesuarları içerikli setler.
- Ağır hizmet uygulamalar için Shockwave bits uçlar
- Çok sert malzemelerin delim uygulamaları için DIN 338 seri Thunderweb HSS-G metal matkap uçları. 135 ° 'lik merkezlemeli uç yapısı ile daha uzun ömürlüdür.
- Tuğla, taş, gaz beton bloklarının delim uygulamaları için yuvarlak şaftlı beton matkap uçları.
- Tahta, kontrplak, sunta ve tüm doğal sert ve yumuşak ahşap malzemelerin delim uygulamaları için ahşap matkap uçları.

Açıklama	Paket Adedi	Ürün Kodu	Liste Fiyatı
50 Parça Heavy Duty Aksesuar Seti Shockwave Impact Duty™ vidalama bits 34 x 25 mm 1 x PH1 / 1 x PH2 / 1 x PH3, 1 x PZ1 / 6 x PZ2 / 1 x PZ3, 6 x TX10 / 6 x TX15 / 2 x TX20 / 2 x TX25 / 2 x TX30 / 1 x TX 40, 1 x Hex 3 mm / 1 x Hex 4 mm / 1 x Hex 5 mm / 1 x Hex 6 mm, 1 x Manyetik Bits Tutucu 60 mm. THUNDERWEB HSS-G Delme ucu 7 pcs: 2,0 mm / 2,5 mm / 3,0 mm / 3,5 mm / 4,0 mm / 5,0 mm / 6,0 mm. Duvar Delme ucu 3 parça: Ø 5 mm / 6 mm / 8 mm. Ahşap Delme Ucu 5 parça: Ø 3 mm / 4 mm / 5 mm / 6 mm / 7 mm.	50	4932464144	69,00 €
100 Parça Heavy Duty Aksesuar Seti Shockwave Impact Duty™ Vidalama bits ucu 77 x 25 mm: 4 x PH1 / 7 x PH2 / 3 x PH3, 4 x PZ1 / 8 x PZ2 / 4 x PZ3, 10 x TX10 / 10 x TX15 / 8 x TX20 / 6 x TX25 / 6 x TX30 / 3 x TX 40, 1 x Hex 3 mm / 1 x Hex 4 mm / 1 x Hex 5 mm / 1 x Hex 6 mm, 1 x magnetic bit holder 60 mm length. THUNDERWEB HSS-G Delme ucu 13 parça: Ø 2,0 mm (2) / 2,5 mm (2) / 3,0 mm (2) / 3,5 mm (2) / 4,0 mm / 5,0 mm / 6,0 mm / 7,0 mm / 8,0mm. Duvar Delme Ucu 4 parça: Ø 5 mm / 6 mm (2) / 8 mm. Ahşap Delme Ucu 5 Parça: Ø 3 mm / 4 mm / 5 mm / 6 mm / 7 mm.	100	4932464145	89,00 €
Heavy Duty Aksesuar Seti Kutusu	1	4932464147	42,12 €



İş Eldiveni - Ağır Hizmet Tip

- Armortex takviyeli avuç içi ve parmak uçları koruması ekstra sağlamlık sağlar.
- Smartswipe Knuckle özelliği dokunmatik ekranlı cihazları eldivenleri çıkarmadan kullanmaya olanak tanır.
- Nefes alabilen üç katlı astar. Nihai konfor ve nefes alabilirliği sağlar.
- Knuckle Protection özelliği sayesinde TPR pedleri ekstra parmak koruması sağlar.
- Ele rahat oturmasını sağlayan çirt-çirt teknolojisi
- CE Kategori 2, EN 420 ve EN 388-2221'in gerekliliklerini yerine getirin

Açıklama	Paket Adedi	Ürün Kodu	Liste Fiyatı
Beden 8 / M	1	48229731	37,00 €
Beden 9 / L	1	48229732	37,00 €
Beden 10 / XL	1	48229733	37,00 €
Beden 11 / XXL	1	48229734	37,00 €



İş Eldiveni - Parmaksız Tip

- Küçük nesnelere tutarken ellerin rahat hareket edebilmesi için tasarlanmıştır.
- Güçlendirilmiş avuç içi ve parmak ucu dikişleri, dahili ter bezi
- Avuç içi ve parmak destekleri de nefes alır.
- Nem emici kaplama tüm gün konfor sağlar.
- Ele rahat oturmasını sağlayan çirt-çirt teknolojisi
- CE Kategori 2, EN 420 ve EN 388'in gerekliliklerini yerine getirin

Açıklama	Paket Adedi	Ürün Kodu	Liste Fiyatı
Beden 8 / M	1	48229741	25,00 €
Beden 9 / L	1	48229742	25,00 €
Beden 10 / XL	1	48229743	25,00 €
Beden 11 / XXL	1	48229744	25,00 €



İş Eldiveni - Esnek Tip

- SMARTSWIPE avuç içi, parmak koruma, dahili ter bezi, esnektir ve elastiktir.
- Avuç içi ve parmak destekleri de nefes alır.
- Güçlendirilmiş avuç içi ve parmak ucu dikişleri
- Yüksek hareket yeteneğine sahip parmak ucu yapısı
- CE Kategori 2, EN 420 ve EN 388'in gerekliliklerini yerine getirin

Açıklama	Paket Adedi	Ürün Kodu	Liste Fiyatı
Beden 8 / M	1	48229711	22,00 €
Beden 9 / L	1	48229712	22,00 €
Beden 10 / XL	1	48229713	22,00 €
Beden 11 / XXL	1	48229714	22,00 €



Şantiye Soğutucu Çanta

YENİ

- 1680D Balistik malzeme ve sağlam metal fermuarlarla ile üretilmiş yüksek dayanıklılık.
- Zorlu şantiye koşullarına dayanıklı olacak şekilde özel olarak tasarlanmıştır.
- Soğutucu, 24 saat boyunca buzun soğuk kalması için çift yalıtım ve gıda sınıfı için sızdırmaz astar kullanılmıştır.
- Şişe açacağı ile şerit metre klipsi çok yönlülük sağlar.
- Üstün dayanıklılık için metal donanımlı yastıklı omuz askısı.
- Tabletleri ve elektronik cihazları saklamak için teknik cep ve kuru saklama bölmesi.

Açıklama	Paket Adedi	Ürün Kodu	Liste Fiyatı
Sırt Çantası	1	48228200	147,40 €



Ultimate Şantiye Tipi Sırt Çantası

YENİ

- 680D Balistik malzeme ve sağlam metal fermuarlarla imal edilmiştir.
- Sert kalıplanmış taban sırt çantasının ayakta kalkmasını sağlar kir ve su girişini azaltır.
- Ayarlanabilir göğüs kemeri ve tekerlekli çantalar için ek kayış.
- Yastıklı ve nefes alabilen yük taşıma askısı daha fazla konfor için ağırlığı eşit olarak dağıtır ve şantiye ortamında konfor sağlar.
- Elektronik alet ve ekipmanı darbelere karşı korumak için 2 adet sert kabuklu cep dahil toplam 48 cep.
- Tüm aletlerinizi güvenli taşıma imkanı sunar.



Açıklama	Paket Adedi	Ürün Kodu	Liste Fiyatı
Ultimate Şantiye Tipi Sırt Çantası	1	4932464833	158,00 €

Sırt Çantası - Şantiye Tipi

- Laptop ve tabletler için kırılmaya karşı güvenli koruma sağlar.
- Geniş depolama için toplamda 35 cep.
- Kalın çift dikişli perçinleme yapılmıştır.
- Güvenlik ve konfor için ergonomik sırt desteği
- Sert tabanı kolay kolay deforme olmaz ve su geçirmez
- İş alanında aletlere rahat erişim imkanı
- Çoklu iç ve dış ceplerde maksimum düzen potansiyeli
- Çift fermuar sistemi ile iki yandan da açma imkanı



Açıklama	Paket Adedi	Ürün Kodu	Liste Fiyatı
Sırt Çantası	1	48228200	147,40 €

Sırt Çantası - Seyahat & Şantiye Tipi

YENİ

- 1680D balistik naylondan imal edilmiştir.
- Daha fazla konfor ve şantiye performansı için yastıklı kayışlar.
- Laptop ve tabletler için kırılmaya karşı güvenli koruma sağlar.
- Geniş depolama için toplamda 18 cep.



Açıklama	Paket Adedi	Ürün Kodu	Liste Fiyatı
Sırt Çantası - Seyahat & Şantiye Tipi	1	4932464252	129,70 €

Hafif İş Sırt Çantası

YENİ

- 1680D Balistik malzeme ve sağlam metal fermuarlarla ile üretilmiş yüksek dayanıklılık.
- Güçlendirilmiş taban, paketin kötü şantiye koşulları nedeniyle hasar görmesini önler.
- Ayarlanabilir göğüs kemeri ve tekerlekli çantalar için ek kayış.
- Yastıklı ve nefes alabilen yük taşıma kablo demeti daha fazla konfor için ağırlığı eşit olarak dağıtır.
- Nihai organizasyonu sağlamak için yastıklı elektronik kılıf dahil 22 cep.



Açıklama	Paket Adedi	Ürün Kodu	Liste Fiyatı
Hafif İş Sırt Çantası	1	4932464834	127,00 €

Organizer

- Kilitlenebilir kapak sistemi
- Çıkarılabilir bölmeler
- Ekstra dayanıklı polikarbon kapak
- Paslanmaz çelik menteşeler
- Su ve toz girişi için tam koruma
- Boyutları 455x360x110



Açıklama	Boyutlar (mm)	Paket Adedi	Ürün Kodu	Liste Fiyatı
Organizer	455 x 360 x 110	3	4932451416	65,00 €

Bel Kemerini Cepli Tip

- 1680 D balistik naylon malzemeden imal edilmiştir. İlavce olarak : Hızlı bir şekilde bele takılma ve sökülme imkanı sağlar.
- Kalın çift dikişli perçinleme yapılmıştır.
- Şerit metre için ayrı klips
- Sert tabanı kolay kolay deforme olmaz
- İş alanında aletlere rahat erişim imkanı
- Çoklu iç ve dış ceplerde maksimum düzen potansiyeli



Açıklama	Paket Adedi	Ürün Kodu	Liste Fiyatı
Bel Kemerini	1	48228110	119,00 €

Sırt Askısı Destekli Bel Kemerini

- Kalın çift dikişli perçinleme yapılmıştır.
- Güvenlik ve konfor için ergonomik sırt desteği
- Şerit metre için ayrı klips
- İş alanında aletlere rahat erişim imkanı
- Çoklu iç ve dış ceplerde maksimum düzen potansiyeli



Açıklama	Paket Adedi	Ürün Kodu	Liste Fiyatı
Sırt Askılı Destekli Bel Kesmerini	1	48228120	165,00 €

Alet Taşıma Çantası

- 1680 D balistik naylon malzemeden imal edilmiştir.
- Kalın çift dikişli perçinleme yapılmıştır.
- Omuz askı veya elde taşıma imkanı
- Şerit metre için ayrı klips
- Sert tabanı kolay kolay deforme olmaz



Açıklama	Paket Adedi	Ürün Kodu	Liste Fiyatı
Alet Taşıma Çantası	1	48228100	64,60 €

Zimba Tabancası

- Dayanıklı gövde ve kemer klipsi
- Farklı malzemeler için yüksek düşük güç ayarlaması
- Alttan doldurma ve kolay çalışma için düşük açılı sap
- Emniyetli muhafaza ve kilitlenebilir sap
- Piyasa sık kullanılan zimbalar ile uyumlu
- 30 dereceye kadar kenar kullanımı



Açıklama	Paket Adedi	Ürün Kodu	Liste Fiyatı
Zimba tabancası	1	48221010	50,60 €

Kavisli Çekiç

- Daha iyi kullanım için hassas denge.
- Dayanıklı kavrama yapısı.
- I-kirilmiş dayanıklı sap yapısı sayesinde ağır hizmet uygulamalarda eğilmelere karşı dayanıklıdır.
- Kavisli pençe yapılı çekiç, çivileri çekerken hasarı azaltır.
- Daha güvenli uygulama için manyetik çivi tutucu



Açıklama	Paket Adedi	Ürün Kodu	Liste Fiyatı
20 oz /14" Kavisli Çekiç	1	4932464028	39,96 €



Nothing but HEAVY DUTY.™

İNDEKS

Ürün Adı	Syf.No	Ürün Adı	Syf.No	Ürün Adı	Syf.No	Ürün Adı	Syf.No	Ürün Adı	Syf.No	Ürün Adı	Syf.No	Ürün Adı	Syf.No
2200-40	68	C18 RAD-0	16	M12 BSD-0	57	M12 HJ CAMO5 (M)	73	M18 BLID2-502X	18	M18 FDD-502X	14	PD-705	98
2205-40	68	CHS 355	115	M12 BST-0	64	M12 HJ CAMO5 (S)	73	M18 BLPD2-0	13	M18 FDG-0	27	PDE 13 RX	99
2206-40	68	CS 55	121	M12 BST-201X	64	M12 HJ CAMO5 (XL)	73	M18 BLPD2-402X	13	M18 FDG-502X	27	PDE 16 RP	99
2212-20	69	CS 60	121	M12 BST-202X	64	M12 HJ GREY4 (2XL)	73	M18 BLPD2-502X	13	M18 FFSDC10-0	38	PFH 24 E	97
2216-40	69	CS 85 CBE	120	M12 CC-0	63	M12 HJ GREY4 (L)	73	M18 BMS12-0	28	M18 FHWIF12-0	21	PFH 26	97
2217-40	69	CS 85 SB	120	M12 CC-201C	63	M12 HJ GREY4 (M)	73	M18 BMS20-0	28	M18 FHWIF12-502X	21	PH 26 T	97
2235-40	68	DCM 2-250 C	100	M12 CCS44-0	63	M12 HJ GREY4 (S)	73	M18 BMT-0	27	M18 FHIWP12-0	21	PH 26 TX	97
2267-40	67	DCM 2-350 C	100	M12 CCS44-402X	63	M12 HJ GREY4 (XL)	73	M18 BMT-421C	27	M18 FHIWP12-502X	21	PH 27	96
2270-20	67	DD 2-160 XE	101	M12 CCS44-602X	63	M12 HJ LADIES2 (2XL)	73	M18 BOS125-0	31	M18 FHM-121C	24	PH 28	96
2309-60	67	DD 3-152	101	M12 CD-202B	57	M12 HJ LADIES2 (L)	73	M18 BOS125-502B	31	M18 FHZ-0	30	PH 28 X	96
AG 10-115 EK	113	DE 10 RX	107	M12 CD-0	57	M12 HJ LADIES2 (M)	73	M18 BP-0	31	M18 FHZ-502X	30	PH 30 X	96
AG 10-125 EK	113	DE 13 RP	107	M12 CH-0	61	M12 HJ LADIES2 (S)	73	M18 BP-402C	31	M18 FID-0	17	PLH 20	97
AG 13-125 XSPD	111	DG 30 E	114	M12 CH-202C	61	M12 HJ LADIES2 (XL)	73	M18 BRAID-0	19	M18 FID2-0	18	PLH 28 E	94
AG 22-180/DMS	109	DGL 30 E	114	M12 CH-602X	61	M12 HJP (2XL)	72	M18 BRAW-0	23	M18 FID2-502X	18	PLH 28 XE	94
AG 22-230/DMS	109	DR 152 T	102	M12 CHZ-0	62	M12 HJP (L)	72	M18 BSX-0	29	M18 FID-502X	17	PLH 32 XE	96
AG 24-230 E	109	DR 250 TV	101	M12 CHZ-402C	62	M12 HJP (M)	72	M18 BSX-402C	29	M18 FWF12-0	23	ROS 125E	119
AG 800-115 E	113	DR 350 T	101	M12 CHZ-602X	62	M12 HJP (S)	72	M18 CAG-125X-0	26	M18 FWF12-502X	23	ROS 150 E-2	119
AG 800-115 EK	113	DWSE 4000 Q	99	M12 DE-0	61	M12 HJP (XL)	72	M18 CAG-125X-502X	26	M18 FWP12-0	23	S 2.5	115
AG 800-125 E	113	FL-LED	84	M12 DE-201C	61	M12 HJP LADIES (2XL)	72	M18 CAG-125XPDB-0	26	M18 FWP12-502X	23	SCS 65 Q	120
AG 800-125 EK	113	GV 17-125 XE	110	M12 FC0T-0	63	M12 HJP LADIES (L)	72	M18 CAG-125XPDB-502X	26	M18 FJS-0	30	SPS 140	119
AG 9-125 XC	113	HD18 JSB-0	31	M12 FC0T-422X	63	M12 HJP LADIES (L)	72	M18 CAG-125XPDB-502X	26	M18 FJS-502X	30	SSD 1100 X	118
AG 9-125 XE	113	HD18 JSB-402C	31	M12 FDD-0	56	M12 HJP LADIES (M)	72	M18 CBLDD-0	15	M18 FLAG230XPDB-0C	26	SSPE 1300 RX	118
AGV 10 - 125 EK	112	HDE 10 RQX	106	M12 FDD-202X	56	M12 HJP LADIES (S)	72	M18 CBLDD-202C	15	M18 FLAG230XPDB-121C	26	SSPE 1500 X	118
AGV 12-125 X	112	HDE 13 RQD	106	M12 FDD-602X	56	M12 HJP LADIES (S)	72	M18 CBLDD-402C	15	M18 FMCS-0	28	TKSE 2500 Q	99
AGV 12-125 X DEC-SET	103	HDE 13 RQX	106	M12 FID-0	58	M12 HJP LADIES (XL)	72	M18 CBLID-0	19	M18 FMCS-502X	28	WCE 65	102
AGV 12-125 X DEC-SET	103	HDE 6 RQ	106	M12 FID-202X	58	M12 HJP LADIES (XL)	72	M18 CBLID-402C	19	M18 FMDP - 0	27	WGJCB(L)	74
AGV 12-125 XPD	112	HL-LED	84	M12 FIR12-0	60	M12 HJP LADIES 0(M)	72	M18 CBLPD-0	13	M18 FMDP - 502C	27	WGJCB(S)	74
AGV 13-125 XE	112	HOB(L) 7000	83	M12 FIR14-0	60	M12 HV-0	61	M18 CBLPD-202C	13	M18 FMS190-0	33	WGJCB(XL)	74
AGV 13-125 XSPDE	111	IPL LED	81	M12 FIR14-201B	60	M12 IC AV3-201	66	M18 CBLPD-402C	13	M18 FMS254-0	33	WGJCB(XXL)	74
AGV 13-125 XSPDEB	110	IPWE 400 R	100	M12 FIR38-0	60	M12 JS-0	62	M18 CBS 125-0	28	M18 FMTW12-0	22	WGJCB0(M)	74
AGV 15-125 XC	110	IPWE 520 R	100	M12 FIR38-201B	60	M12 JS-402C	62	M18 CBS 125-502C	28	M18 FMTW12-502X	22	WGJHBL(L)	74
AGV 15-125 XC DEC-SET	102	JS 120 X	119	M12 FW14-0	59	M12 LL-0	82	M18 CCS55-0	34	M18 FMTW12-0	22	WGJHBL(S)	74
AGV 15-125 XE	110	JSP(E) 135 TX	118	M12 FW38-0	59	M12 MLED-0	81	M18 CCS55-502X	34	M18 FMTW12-502X	22	WGJHBL(XL)	74
AGV 15-125 XEDEG - SET	103	K 1000 S	91	M12 FW38-422X	59	M12 NRG-201	87	M18 CCS55-902X	34	M18 FPD-0	12	WGJHBL(XXL)	74
AGV 15-125XC DEG - SET	103	K 1528 H	91	M12 FWF12-0	59	M12 NRG-202	87	M18 CDEX-0	25	M18 FPD-502X	12	WGJHBL0(M)	74
AGV 15-150 XC	110	K 1530 H	91	M12 FWF12-422X	59	M12 NRG-302	87	M18 CHM-0	24	M18 FPM-OX	23	WGT-R2XL	75
AGV 17-125 INOX	111	K 2000 H	90	M12 FPD-0	56	M12 NRG-303	87	M18 CHM-902C	24	M18 FPM-OX	23	WGT-RL	75
AGV 17-125 XC	110	K 2500 H	90	M12 FPD-202X	56	M12 NRG-402	87	M18 CHPX-0	25	M18 FOID-OX	19	WGT-RM	75
AGV 17-150 XC/DMS	110	K 2500 H	93	M12 FPD-602X	56	M12 NRG-602	87	M18 CHPX-502X	25	M18 FOID-502X	19	WGT-RS	75
AGV 17-180 XC/DMS	110	KANGO 500 S	92	M12 FPDX-0	56	M12 NRG-603	87	M18 CHPX-902X	25	M18 FRAD-0	16	WGT-RXL	75
AGV 22-180 E	109	KANGO 540 S	94	M12 FPDX-202X	56	M12 PCG/310C-0	65	M18 CHT-0	40	M18 FRADH-0	16	WWLSG(2XL)	75
AGV 22-230 E	109	KANGO 545 S	94	M12 FPDXKIT-202X	56	M12 PCG/310C-201B	65	M18 CHX-0	25	M18 FSDC13-0	38	WWLSG(L)	75
AGV 24-230 E	109	KANGO 750 S	93	M12 GG-0	65	M12 PCG/600A-0	65	M18 CHX-502X	25	M18 FSDC16-0	38	WWLSG(M)	75
AGV 26-180 GE	109	KANGO 900 S	92	M12 GG-401B	65	M12 PCG/600A-201B	65	M18 CLT-0	40	M18 FSG-0X	32	WWLSG(S)	75
AGV 26-230 GE	109	KANGO 950 S	93	M12 H-0	61	M12 SAL-0	77	M18 CN15GA-0	32	M18 FSGC-202X	32	WWLSG(XL)	75
AGVM 26 - 230 GEX	108	L4 FFL-201	83	M12 H-202C	61	M12 SI	69	M18 CN16GA-0	32	M18 FSX-0C	29	WWLSY(2XL)	75
AP 14-2 200 E	114	L4 FL	84	M12 H-402C	61	M12 SL-0	82	M18 CN16GA-202X	32	M18 FSX-902X	29	WWLSY(L)	75
AS 30 LAC	123	L4 HL-201	84	M12 HBWP (2XL)	72	M12 SLED-0	80	M18 CN18GS-0X	32	M18 FTS210-0	33	WWLSY(M)	75
AS 30 MAC	123	L4 MLED	81	M12 HBWP (L)	72	M12 TD-201	67	M18 CN18GS-202X	32	M18 FTS210-121B	33	WWLSY(S)	75
AS 42 MAC	123	L4 NRG-201	87	M12 HBWP (M)	72	M12 TLED-0	80	M18 CRAD-0	16	M18 GG - 0	35	WWLSY(XL)	75
B2E 16 RLD	107	L4 PWL-201	83	M12 HBWP (S)	72	M12 UHL-0	83	M18 CSX-0	29	M18 GG - 201C	35	WWSSG(2XL)	75
B4-32	107	LDM 100	70	M12 HBWP (XL)	72	M12*™ AKÜ 4932430064	85	M18 CSX-502C	29	M18 HAL-0	79	WWSSG(L)	75
BRT	90	LDM 30	70	M12 HH BL3 (2XL)	74	M12*™ AKÜ 4932430065	85	M18 CSX-902X	29	M18 HCC-0 ACSR-SET	48	WWSSG(M)	75
BS 125	115	LDM 45	70	M12 HH BL3 (2XL)	74	M12*™ AKÜ 4932451388	85	M18 CV-0	36	M18 HCC-0 CU/AL-SET	48	WWSSG(S)	75
BTM-1	51	LDM 50	70	M12 HH BL3 (L)	74	M12*™ AKÜ 4932451395	85	M18 FAP180-0	27	M18 HCC-201C ACSR-SET	48	WWSSG(XL)	75
BTM-10	51	M12 AL-0	79	M12 HH BL3 (L)	74	M18 AF-0	36	M18 FAP180-502X	27	M18 HCC-201C CU/AL-SET	48	WWSSY(2XL)	75
BTM-4	51	M12 BD-0	57	M12 HH BL3 (M)	74	M18 AL-0	79	M18 FBJS-0	31	M18 HCC45-0	46	WWSSY(L)	75
BTM-50	51	M12 BD-202C	57	M12 HH BL3 (M)	74	M18 BBL-0	41	M18 FBJS-502X	31	M18 HCC45-502C	46	WWSSY(M)	75
C12 HZ-0	62	M12 BDC6-0	66	M12 HH BL3 (S)	74	M18 BH-0	25	M18 FBL-0	41	M18 HCC75-0	46	WWSSY(S)	75
C12 HZ-202C	62	M12 BDC8-0	66	M12 HH BL3 (S)	74	M18 BH-402C	25	M18 FBPV-0	36	M18 HCC75-502X	46	WWSSY(XL)	75
C12 MT-202C	62	M12 BJ-0	64	M12 HH BL3 (XL)	74	M18 BHG-0	35	M18 FCHS-0	40	M18 HCC75R-502C	46		
C12 PPC-0	64	M12 BID-0	58	M12 HH BL3 (XL)	74	M18 BHG-502C	35	M18 FCHS-121	40	M18 HCCT109/42-522C	44		
C12 RAD-0	57	M12 BID-202C	58	M12 HJ BL4 (2XL)	73	M18 BJS-0	30	M18 FCS66-121C	34	M18 HCCT-201C	44		
C12 RAD-202B	57	M12 BPRT-0	64	M12 HJ BL4 (L)	73	M18 BJS-402C	30	M18 FDCPF10-0	37	M18 HKP-201C	48		
C18 HZ-0	30	M12 BPS-0	65	M12 HJ BL4 (M)	73	M18 BLDD2-0	15	M18 FDCPF10-201	37	M18 HKP-201CA	48		
C18 HZ-402B	30	M12 BPS-421X	65	M12 HJ BL4 (S)	73	M18 BLDD2-402C	15	M18 FDCPF8-0	37	M18 HNRG-122	87		
C18 PCG/310C-201B	35	M12 BRAID-0	58	M12 HJ BL4 (XL)	73	M18 BLDD2-502C	15	M18 FDD-0	14	PD2E 22 R	98		
C18 PCG/600A-201B	35	M12 BS-0	63	M12 HJ CAMO5 (2XL)	73	M18 BLHPT-202C	49	M18 FDD2-0	14	PD2E 24 R	98		
C18 PCG/600T-201B	35	M12 BS-402C	63	M12 HJ CAMO5 (L)	73	M18 BLID2-0	18	M18 FDD2-502X	14	PD2E 24 RST	98		

